



บริษัท ท่าอากาศยานไทย จำกัด (มหาชน)

กระทรวงคมนาคม

โครงการ

งานจ้างทาสีตีเส้นเครื่องหมายจราจรทางวิ่ง ทางขับ และลานจอดอากาศยาน
ณ ทภก.



บริษัท ท่าอากาศยานไทย จำกัด (มหาชน)
 333 หมู่ 4 ถนนวิภาวดีรังสิต แขวงสนามบิน เขตดอนเมือง กรุงเทพฯ 10210 ประเทศไทย
 โทรศัพท์ : 02-253-2531 โทรสาร : 02-253-2531, 02-001-2507, 02-001-2508
 02-253-2519 http://www.aot.go.th โทรสาร : 0253253253

งาน : งานจัดทำสีเส้นเครื่องหมายจราจร
 ทางวิ่งขึ้น และลานจอดอากาศยาน
 ณ ท่าอากาศยานภูเก็ต

ผังแสดงตำแหน่งท่าสี

SCALE : NTS.

ผู้จัดทำแบบ : น.ส. อังอร วิริยะโกศล
 สถาปนิก 4 สด.ฝ.บร.ทก.

ผู้ตรวจสอบแบบ : นายพิชิต ใจอินทร์
 บกช.7 สด.ฝ.บร.ทก.

ผู้รับเรื่อง : นายพิชิต ใจอินทร์
 สถาปนิก 4 สด.ฝ.บร.ทก.

วันที่ 6 กรกฎาคม 2562

แผ่นที่ : 1 จากทั้งหมดทั้งหมด 18

สสค.ฝ.บร.ทก. 027/62

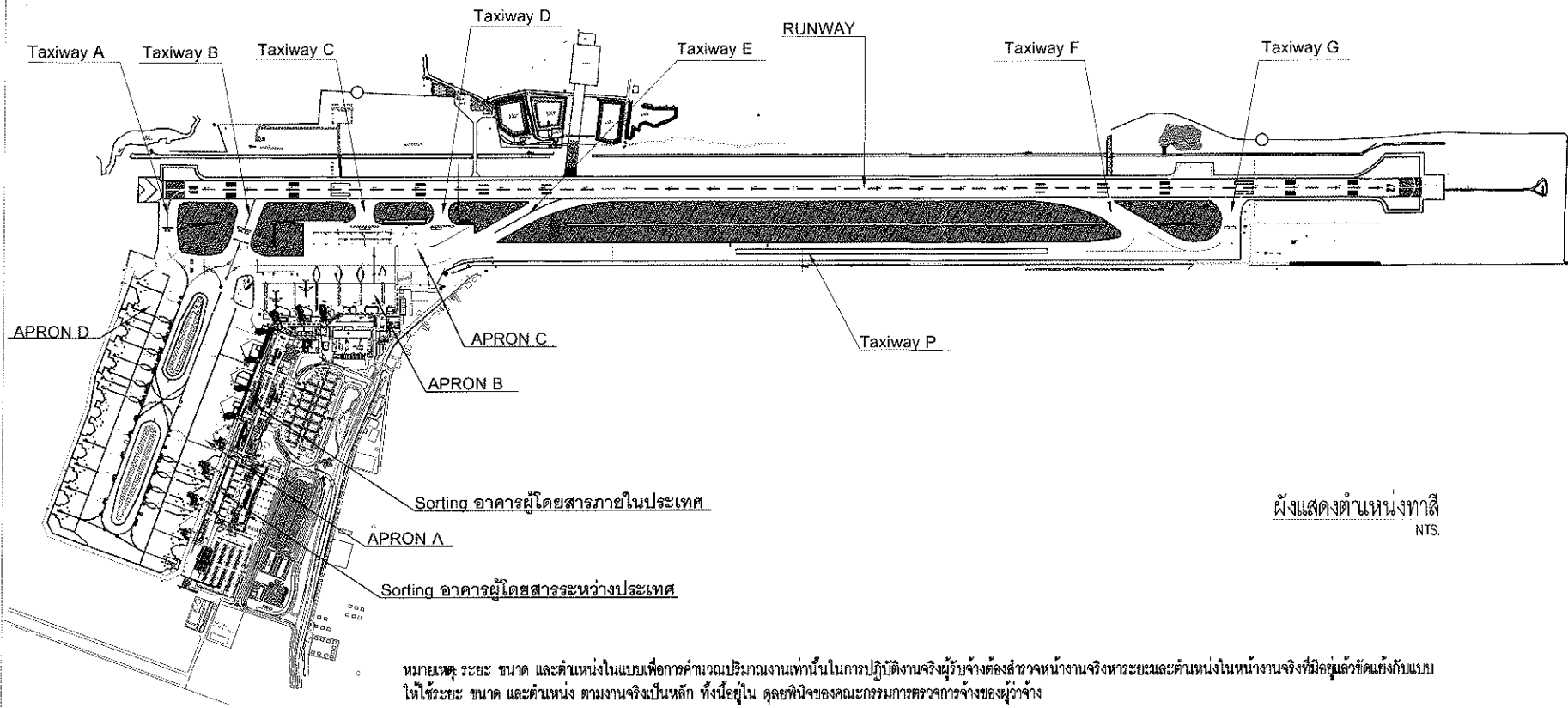

หมายเหตุ: ระยะ ขนาด และตำแหน่งในแบบเพื่อการค้าปริมาณงานเท่านั้นในการปฏิบัติงานจริงผู้รับจ้างต้องสำรวจงานจริงหระยะและตำแหน่งในหน้างานจริงที่มีอยู่แล้วขีดแย้งกับแบบให้ใช้ระยะ ขนาด และตำแหน่ง ตามงานจริงเป็นหลัก ทั้งนี้อยู่ใน ดุลยพินิจของคณะกรรมการตรวจการจ้างของผู้ว่าจ้าง

ผังแสดงตำแหน่งท่าสี
 NTS.

สารบัญแบบ		สารบัญแบบ	
แผ่นที่	แบบแสดง	แผ่นที่	แบบแสดง
1	ผังแสดงตำแหน่งท่าสี	11	TYPICAL DETAIL FOR APRON MARKING 1
2	ผังแสดงตำแหน่งงานลบเส้น	12	TYPICAL DETAIL FOR APRON MARKING 2
3	GENERAL LAYOUT OF RUNWAY MARKING	13	TYPICAL DETAIL FOR APRON MARKING 3
4	RUNWAY MARKINGS SECTION 1	14	TYPICAL DETAIL FOR APRON MARKING 4
5	RUNWAY MARKINGS SECTION 2	15	TYPICAL DETAIL FOR APRON MARKING 5
6	RUNWAY MARKINGS SECTION 3	16	แปลนงานท่าสี Sorting อากาศผู้โดยสารระหว่างประเทศ
7	RUNWAY MARKINGS SECTION 4	17	แปลนงานท่าสี Sorting อากาศผู้โดยสารภายในประเทศ
8	RUNWAY MARKINGS SECTION 5	18	TYPICAL DETAIL FOR SORTING MARKING
9	TYPICAL DETAIL FOR RUNWAY MARKING		
10	TYPICAL DETAIL FOR TAXIWAY MARKING		



บริษัท ท่าอากาศยานไทย จำกัด (มหาชน)
 333 หมู่ 7 ถนนวิภาวดีรังสิต แขวงสามเสนใน เขตพญาไท กรุงเทพมหานคร
 โทรศัพท์ : 02-052-7500 โทรสาร : 02-052-2335-0201 โทรสาร : 02-052-2335-0202
 โทรสาร : 02-052-2335-0203 โทรสาร : 02-052-2335-0204 โทรสาร : 02-052-2335-0205

งานจ้างทำสีตีเส้นเครื่องหมายจราจร
 ทางวิ่ง ทางขับ และลานจอดอากาศยาน
 ณ ท่าอากาศยานภูเก็ต

แบบที่ :
ผังแสดงตำแหน่งงานลบเส้น

SCALE :
 NTS

ผู้จัดทำแบบ:
 น.ส. ศุภร ชัยระโกศล
 สถาปนิก 4 สด.ส.บ.ทก.

ผู้ตรวจสอบแบบ:

ผู้ตรวจการ:
 นายพิเชษฐ ใจดีวิชา
 วิศวกร 7 สด.ส.บ.ทก.

ผู้รับจ้าง:
 บริษัท อากาศประเทศไทย
 สด.ส.บ.ทก.

วันที่ : 6 พฤษภาคม 2562

แผ่นที่ :
 2

จำนวนแผ่นทั้งหมด :
 18

หมายเลข :

สด.ส.บ.ทก. 027/62

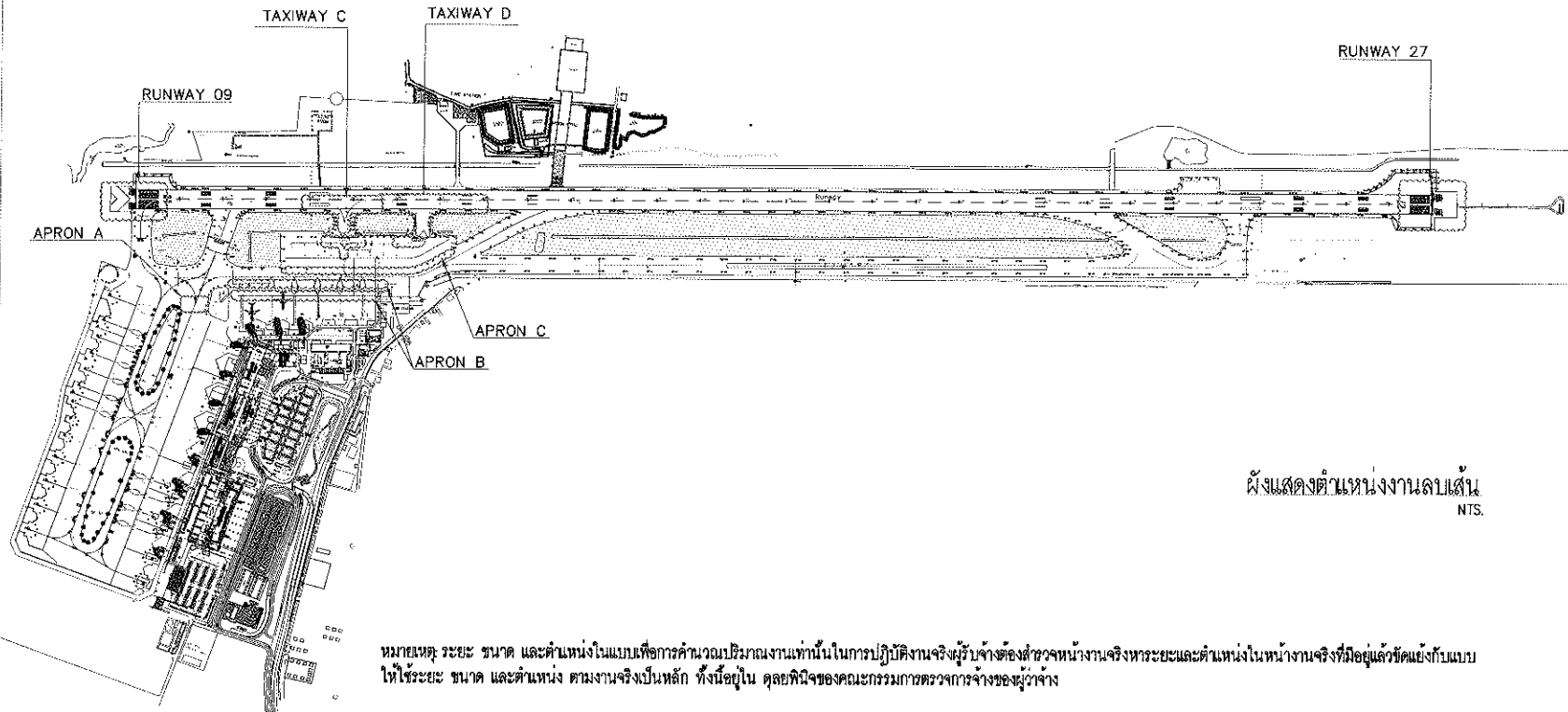



บริษัท ท่าอากาศยานไทย จำกัด (มหาชน)
 233 หมู่ 2 ถนนมิตรภาพ ต.สุวรรณภูมิ อ.สุวรรณภูมิ จ.สุพรรณบุรี 32100 ประเทศไทย
 โทรศัพท์ : 66(0) 2535-1111 โทรสาร : 66(0) 2535-4001, 4503 2004-4046
 WEBSITE : <http://www.aot.or.th>, E-mail : info@airportthai.co.th

งาน :
 งานจ้างทำสถิติเส้นเครื่องหมายจราจร
 ทางวิ่ง ทางขึ้น และลานจอดอากาศยาน
 ณ ท่าอากาศยานภูเก็ต

แบบแปลน :
 General Layout of Runway Marking

SCALE :
 1:1000

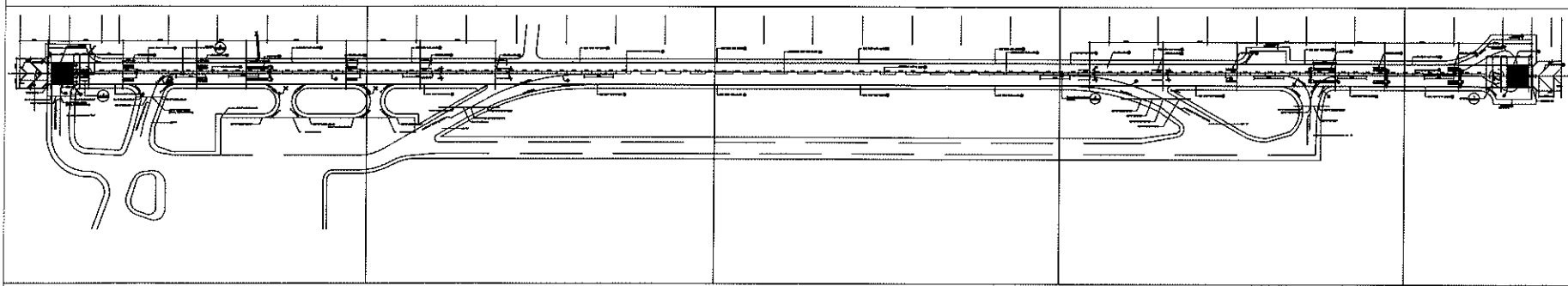

GENERAL LAYOUT OF RUNWAY MARKING
 1 : 5000



NOTE

1. THE MARKINGS FOR THE RUNWAY SHALL BE WHITE
2. THE MARKINGS FOR THE TAXIWAY AND STOPWAY SHALL BE YELLOW
3. SEE DETAILS OF THRESHOLD MARKINGS, AIMING POINT MARKINGS, TOUCHDOWN ZONE MARKINGS
 IN TYPICAL DETAIL FOR RUNWAY MARKING
5. TURN PAD MARKINGS SHALL BE RE-PAINTED WITH PATTERN & DIMENSION AS SAME AS THE EXISTING MARKINGS.

ผู้เขียนแบบ : น.ส. อัญญา วิวัฒน์นิเทศ สถาปนิก 4 สดศ.ป.บร.ทก.	
ผู้ตรวจสอบและออกแบบ : นายพิเชษฐ โชคดี สถาปนิก 7 สดศ.ป.บร.ทก.	
ผู้ตรวจทาน : นายพิเชษฐ โชคดี สถาปนิก 7 สดศ.ป.บร.ทก.	
ผู้รับเรื่อง : นายพิเชษฐ โชคดี สถาปนิก 7 สดศ.ป.บร.ทก.	

วันที่ : 6 กรกฎาคม 2562

แผ่นที่ : 3	จำนวนแผ่นทั้งหมด : 18
----------------	--------------------------

หมายเลข :
 สดศ.ป.บร.ทก. 020/61



บริษัท ท่าอากาศยานไทย จำกัด (มหาชน)
 333 หมู่ 7 ถนนวิภาวดีรังสิต แขวงสีกัน เขตดอนเมือง กรุงเทพฯ 10210 ประเทศไทย
 โทรศัพท์ : 66(0) 2555-1111 โทรสาร : 66(0) 2555-4361, 66(0) 2594-3994
 WEBSITE : http://www.aotportthai.co.th, E-mail : aot@portthai.co.th

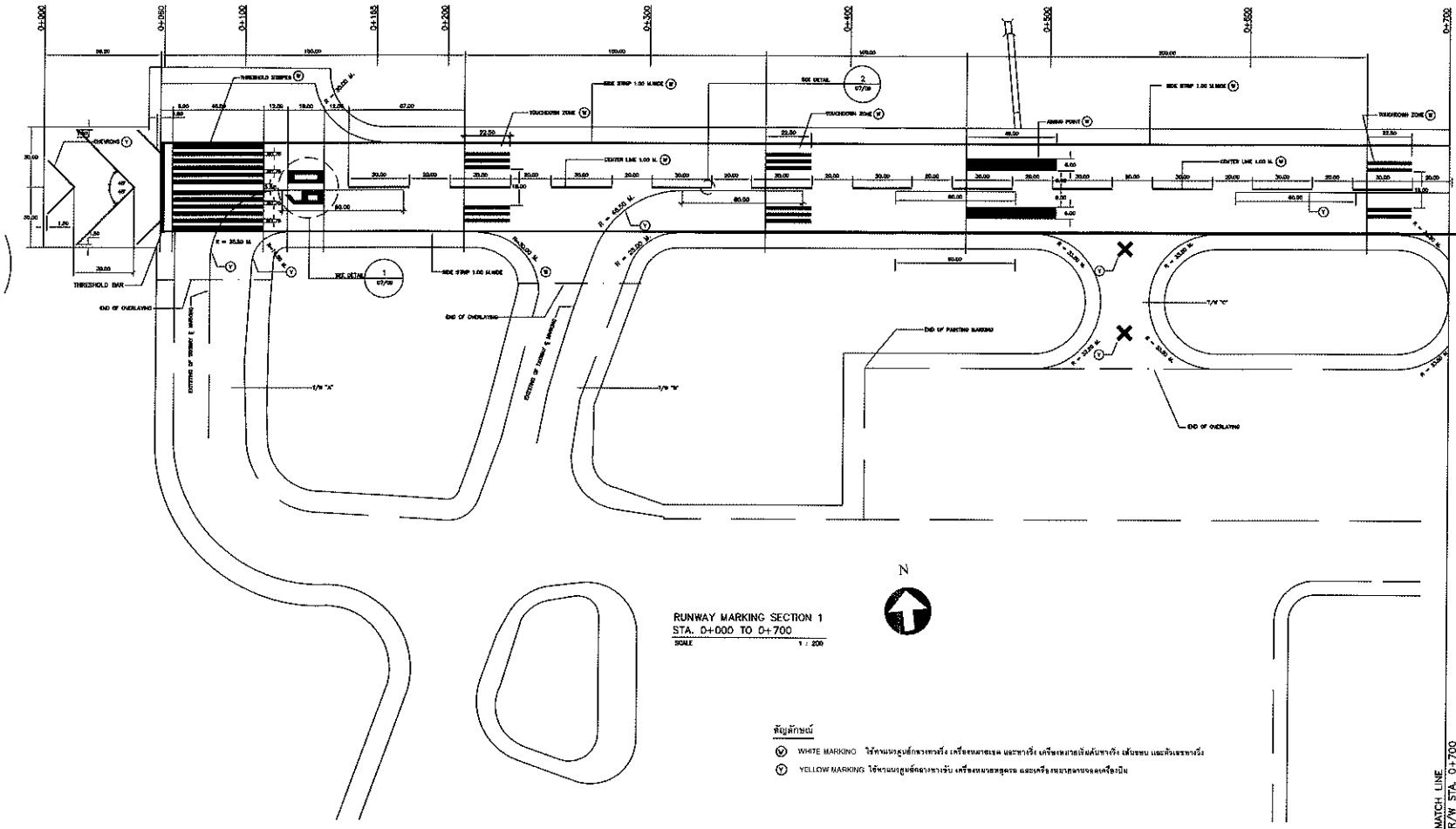

RUNWAY MARKING SECTION 1
 STA. 0+000 TO 0+700
 SCALE 1 : 200



- สัญลักษณ์
- ① WHITE MARKING ใช้กำหนดขอบเขตทางวิ่ง เครื่องหมายจอด และป้ายชี้ เครื่องหมายเตือนอันตราย เส้นขอบ และเครื่องหมายอื่น
 - ② YELLOW MARKING ใช้กำหนดจุดตัดทางวิ่ง เครื่องหมายหยุดรถ และเครื่องหมายรถจอดเครื่อง

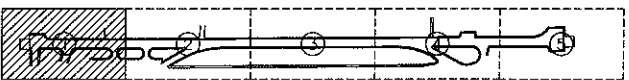

MATCH TO ADJOINING SHEETS

งาน :
 งานจ้างทำสถิติเส้นเครื่องหมายจราจร
 ทางวิ่ง ทางขึ้น และลานจอดอากาศยาน
 ณ ท่าอากาศยานภูเก็ต

แบบแสดง :
 Runway Marking Section 1

SCALE :
 1:1000

ผู้เขียนแบบ : น.ส. ชัยอรุณ วัฒนะโยธิน สถาปนิก 4 สด.ฝ่าย.ททก.	
ผู้ตรวจสอบและออกแบบ :	
ผู้ตรวจสถาปน : นายพัชกร ไชยวิธา รอง 7 สด.ฝ่าย.ททก.	
ผู้มีใบรอง : นายพิชิต พายุประศาสนกิจ รอง สด.ฝ่าย.ททก.	

วันที่ : 6 กรกฎาคม 2562

แผ่นที่ : 4	จำนวนแผ่นทั้งหมด : 18
----------------	--------------------------

รายละเอียดที่ :
 สด.ฝ่าย.ททก. 027/62



บริษัท ท่าอากาศยานไทย จำกัด (มหาชน)
 333 หมู่ 7 ถนนวิภาวดีรังสิต แขวงสามเสนใน เขตพญาไท กรุงเทพมหานคร 10710 ประเทศไทย
 โทรศัพท์ : 66(0) 2535-1111 โทรสาร : 66(0) 2535-4061, 66(0) 2504-1845
 WEBSITE : <http://www.aot.co.th>, E-mail : info@aot.co.th

งาน :
 งานจ้างทำติดตั้งเครื่องหมายจราจร
 ทางวิ่ง ทางขึ้น และลานจอดอากาศยาน
 ณ ท่าอากาศยานภูเก็ต

แผนผัง :
 Runway Marking Section 2

SCALE :
 1:1000

ผู้เขียนแบบ :
 น.ส. สันตุร วัฒนโชลา
 สถาปนิก 4 ระดับ.รท.ก.

ผู้ตรวจสอบ :
 นายพิชิต ไชยวิหา
 ภาส.7 สด.ม.ร.ท.ก.

ผู้รับรอง :
 นายวิชา พายุประสานกิจ
 สด.ส.ส.ม.ร.ท.ก.

วันที่ : 6 กรกฎาคม 2562

แผ่นที่ : 5 จำนวนแผ่นทั้งหมด : 18

แบบเลขที่ :
 สด.ม.ร.ท.ก. 027/62

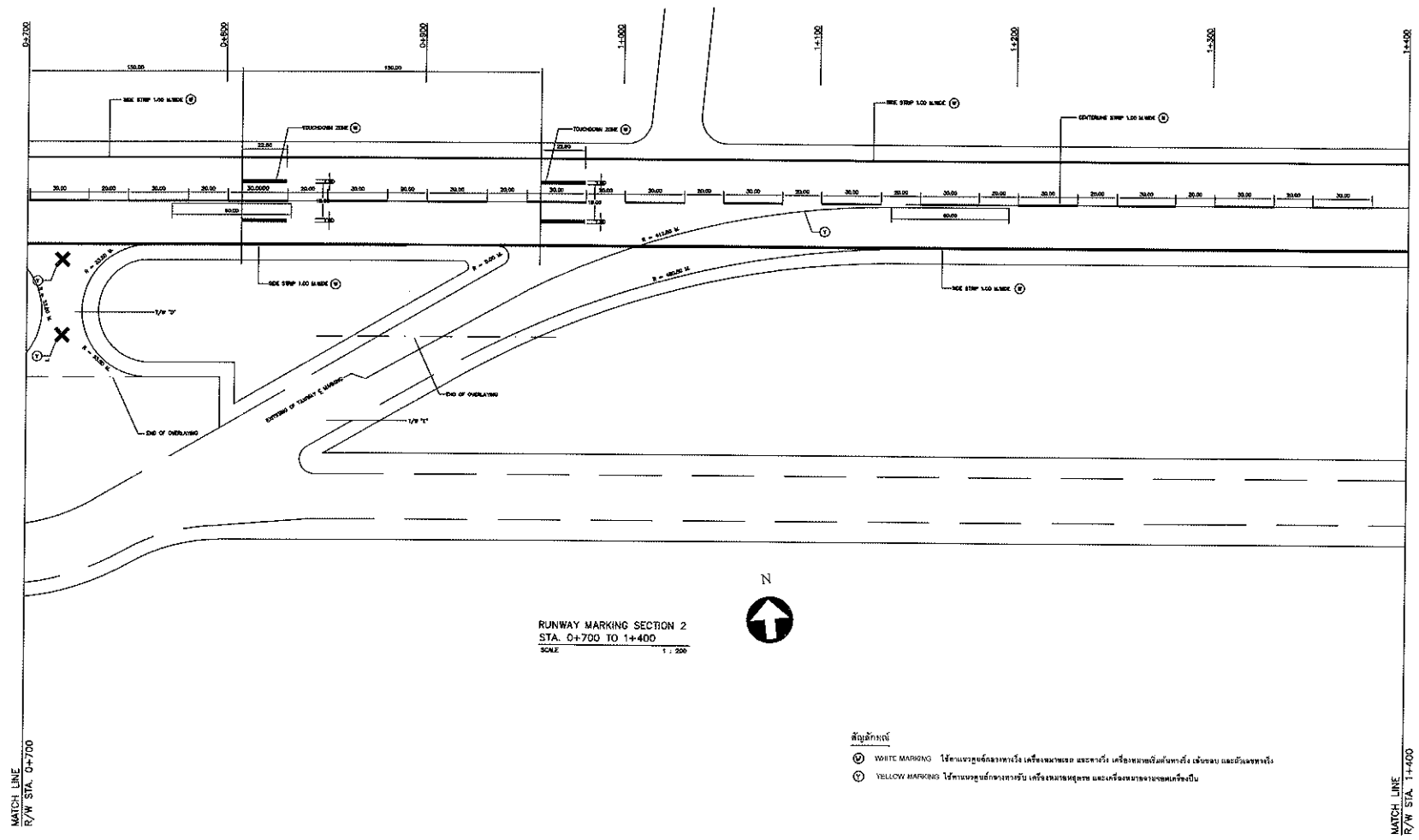

RUNWAY MARKING SECTION 2
 STA. 0+700 TO 1+400
 SCALE 1:200



- สัญลักษณ์
- ⊙ WHITE MARKING ใช้ตามข้อกำหนดทางวิ่ง เครื่องหมายเขต และตัววิ่ง เครื่องหมายเตือนทางวิ่ง เส้นขอบ และตัวเลขทางวิ่ง
 - ⊙ YELLOW MARKING ใช้ตามข้อกำหนดทางวิ่ง เครื่องหมายหยุดรถ และเครื่องหมายจอดเครื่องบิน

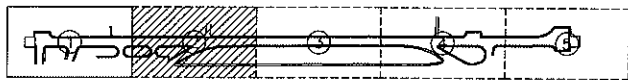

INDEX TO ADJOINING SHEETS

MATCH LINE
R/W STA. 0+700

MATCH LINE
R/W STA. 1+400



บริษัท ท่าอากาศยานไทย จำกัด (มหาชน)
 255 หมู่ 2 ถนนวิภาวดีรังสิต แขวงดินแดง เขตดินแดง กรุงเทพมหานคร 10220 ประเทศไทย
 โทรศัพท์ : 66(0) 2635-1111 โทรสาร : 66(0) 2525-4061, 66(0) 2094-3149
 เว็บไซต์ : <http://www.aot.co.th> E-mail : aot@airport.co.th

งาน : งานช่างทำสัติเส้นเครื่องหมายจราจรทางวิ่ง ทางขับ และลานจอดอากาศยาน ณ ท่าอากาศยานภูเก็ต

แบบแสดง : Runway Marking Section 3

SCALE : 1:1000

ผู้เขียนแบบ : น.ส. อัญญา วัฒนโกคำ
 สถาปนิก 4 สสค.ฝ่าย.พทก.

ผู้สำรวจและออกแบบ :

ผู้ตรวจทาน : นายพัลลภ ไชยวิภา
 ทชช.7 สสค.ฝ่าย.พทก.

ผู้รับจ้าง : นายสิริวัตร ชาญประจักษ์
 สสค. สสค. ฝ่าย.พทก.

วันที่ : 6 กรกฎาคม 2562

แผ่นที่ : 6 จำนวนแผ่นทั้งหมด : 18

แบบแสดงที่ : สสค.ฝ่าย.พทก. 027/62

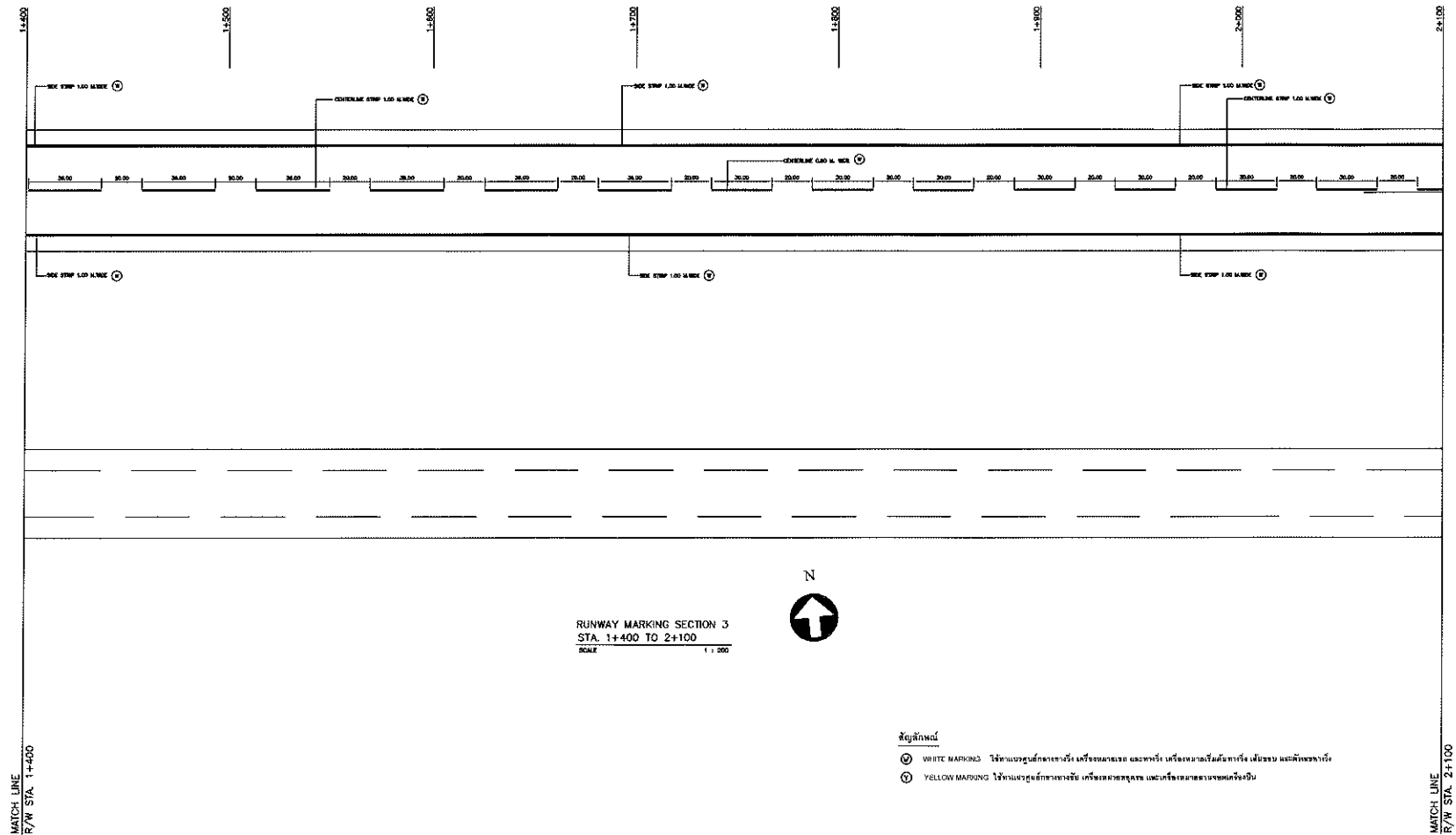

RUNWAY MARKING SECTION 3
 STA. 1+400 TO 2+100
 SCALE 1:1000

- สัญลักษณ์
- ⊙ WHITE MARKING ใช้ทำแนวศูนย์กลางทางวิ่ง เครื่องหมายขอบ และทางวิ่ง เครื่องหมายเส้นทิศทางวิ่ง เมฆขอบ และคั่นของทางวิ่ง
 - ⊙ YELLOW MARKING ใช้ทำแนวศูนย์กลางทางขับ เครื่องหมายขอบ และคั่นของแนวศูนย์กลางของคั่นทางขับ

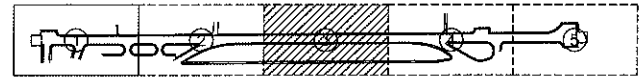

SEEK TO ADJOINING SHEETS

MATCH LINE
R/W STA. 1+400

MATCH LINE
R/W STA. 2+100



บริษัท ท่าอากาศยานไทย จำกัด (มหาชน)
 333 หมู่ 7 ถนนวิภาวดีรังสิต แขวงสีกัน เขตดอนเมือง กรุงเทพฯ 10210 ประเทศไทย
 โทรศัพท์ : 66(0) 2555-1111 โทรสาร : 66(0) 2555-4361, 66(0) 2554-3846
 โทรสาร : 66(0) 2555-1111 โทรสาร : 66(0) 2555-4361, 66(0) 2554-3846
 เว็บไซต์ : http://www.aotairthai.co.th , E-mail : aot@airthai.co.th

งาน :
 งานจ้างทำสถิติเส้นเครื่องหมายจราจร
 ทางวิ่ง ทางขึ้น และลานจอดอากาศยาน
 ณ ท่าอากาศยานภูเก็ต

แบบแปลน :
 Runway Marking Section 4

SCALE :
 1:1000

ผู้เขียนแบบ :	
น.ส. อัญญา วัฒนโชค สถาปนิก 4 สดศ.ฝ่าย.ทกภ.	
ผู้สำรวจและออกแบบ :	
ผู้ตรวจออกแบบ :	
นายพัทธกร ไชยพิลา ทวษ.7 สดศ.ฝ่าย.ทกภ.	
ผู้รับเรื่อง :	
นายพิชา นามบุญประจวบกิจ ผอ.สศค.ฝ่าย.ทกภ.	

วันที่ : 6 กรกฎาคม 2562

แผ่นที่ :	จำนวนแผ่นทั้งหมด :
7	18

แบบแปลน :
 สดศ.ฝ่าย.ทกภ. 027/62

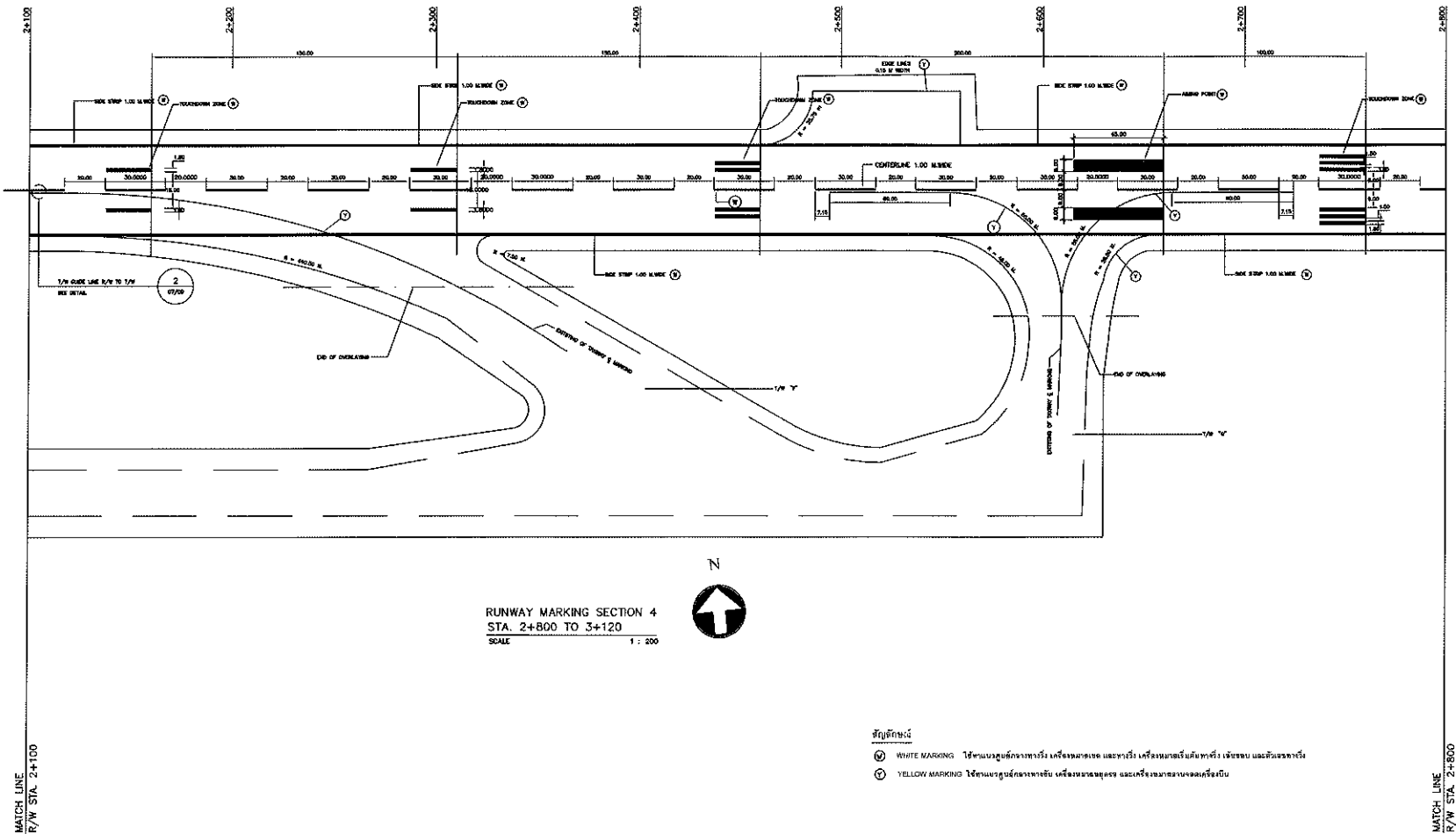

RUNWAY MARKING SECTION 4
 STA. 2+800 TO 3+120
 SCALE 1 : 200



- สัญลักษณ์
- ⊙ WHITE MARKING ใช้ตามแบบของสำนักงานการบินพลเรือนแห่งประเทศไทย และมาตรฐาน ICAO สำหรับ เครื่องหมายและสัญลักษณ์จราจร และเครื่องหมายจราจร
 - ⊙ YELLOW MARKING ใช้ตามมาตรฐานของทางขึ้น เครื่องหมายของจุดจอด และเครื่องหมายของลานจอดเครื่องบิน



INDEX TO ADJOINING SHEETS

MATCH LINE
R/W STA. 2+100

MATCH LINE
R/W STA. 2+800



บริษัท ท่าอากาศยานไทย จำกัด (มหาชน)
 333 หมู่ 7 ถนนวิภาวดีรังสิต แขวงดินแดง เขตดินแดง กรุงเทพมหานคร 10150
 โทรศัพท์ : 02-253-1111 โทรสาร : 02-253-1251, 02-253-2846
 เว็บไซต์ : <http://www.aot.or.th> E-mail : info@aot.or.th

งาน :
 งานจ้างทาสีตีเส้นเครื่องหมายจราจร
 ทางวิ่ง ทางขับ และลานจอดอากาศยาน
 ณ ท่าอากาศยานภูเก็ต

แบบที่ :
 Runway Marking Section 5

SCALE :
 1:1000

ผู้เขียนแบบ :

น.ส. สุธงษา วัฒนนิชดา
 สถาปนิก 4 ระดับ สบร.ทก.

ผู้สำรวจและออกแบบ :

ผู้ตรวจสอบ :

นายศิลา โชติพิลา
 วิศวกร 7 ระดับ สบร.ทก.

ผู้รับรอง :

นายธีรฯ พานประสมกิจ
 วิศวกร 8 ระดับ สบร.ทก.

วันที่ : 6 กรกฎาคม 2562

แผ่นที่ :

8

จำนวนแผ่นทั้งหมด :

18

แบบเลขที่ :

สศท.ส.บร.ทก. 027/62

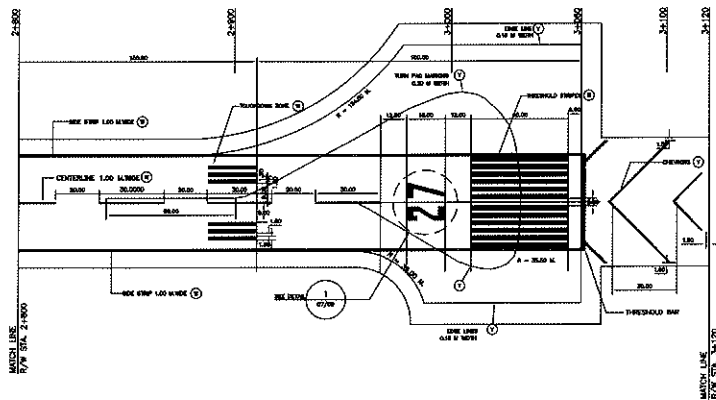

RUNWAY MARKING SECTION 5
 STA. 2+800 TO 3+120
 SCALE 1:200



สัญลักษณ์

- ⊙ WHITE MARKING ใช้ตามมาตรฐานกลางทางวิ่ง หรือช่องขนานรถ และทางวิ่ง เครื่องหมายที่ขึ้นด้วยตัวตั้ง พื้นขนาน และผิวของทางวิ่ง
- ⊙ YELLOW MARKING ใช้ตามมาตรฐานกลางทางขับ เครื่องหมายขอบเขต และเครื่องหมายขอบเขตอื่น

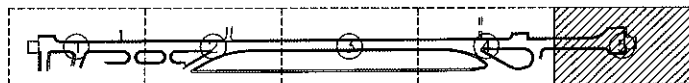

INDEX TO ADJOINING SHEETS

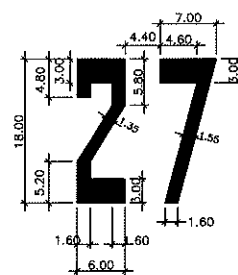
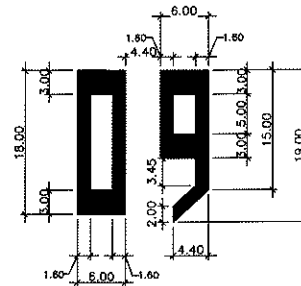

DETAIL 1

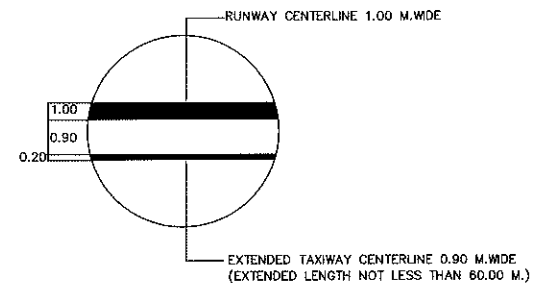

DETAIL 2
 T/W GUIDE LINE R/W TO T/W
 1: NTS

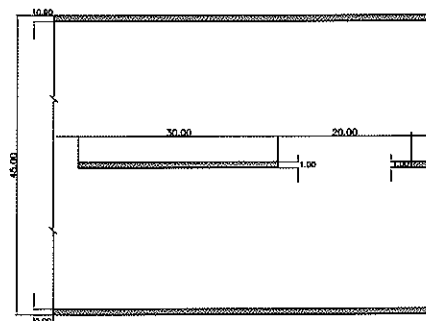

RUNWAY SIDE STRIPES AND RUNWAY CENTERLINE MARKINGS (TYPICAL)
 SCALE 1:100



บริษัท ท่าอากาศยานไทย จำกัด (มหาชน)
 253 หมู่ 7 ถนนวิภาวดีรังสิต แขวงสนามบิน เขตดอนเมือง กรุงเทพฯ 10210 ประเทศไทย
 โทรศัพท์ : 66(0) 2535-1111 โทรสาร : 66(0) 2535-4261 66(0) 2534-3546
 วิทยุ โทร : http://www.aot.or.th, E-mail : aot@airport.aot.or.th

งาน :
 งานจ้างทาสีตีเส้นเครื่องหมายจราจร
 ทางวิ่ง ทางขึ้น และลานจอดอากาศยาน
 ณ ท่าอากาศยานภูเก็ต

แบบแสดง :
 TYPICAL DETAIL FOR RUNWAY MARKING

SCALE :
 1:50

ผู้เขียนแบบ :
 น.ส. รังษิยา วิริยะโกศล
 สถาปนิก 4 ชั้น ส.บ.ร.ท.ท.

ผู้ตรวจสอบและควบคุมงาน :
 นายพัชกร ไชยวิภา
 วิศวกร 7 ชั้น ส.บ.ร.ท.ท.

ผู้รับจ้าง :
 บริษัทฯ พายุประจวบฯ
 สจ.ร. ส.บ.ร.ท.ท.

วันที่ : 6 กรกฎาคม 2562

แผ่นที่ : 9	จำนวนแผ่นทั้งหมด : 18
----------------	--------------------------

แบบแสดงที่ :
 สสค.ส.บ.ร.ท.ท. 027/62

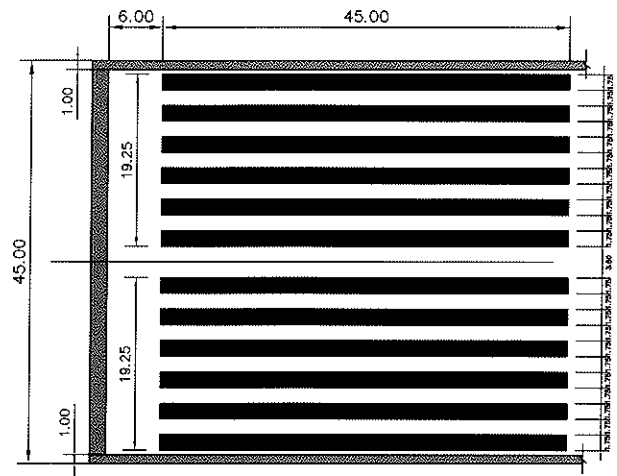

THRESHOLD MARKING
 SCALE 1:250

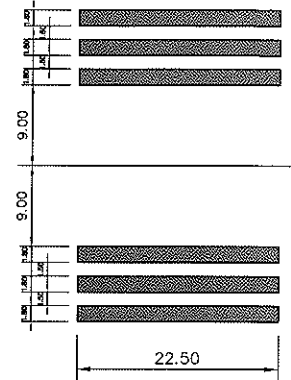

THREE STRIPES
 SCALE 1:250

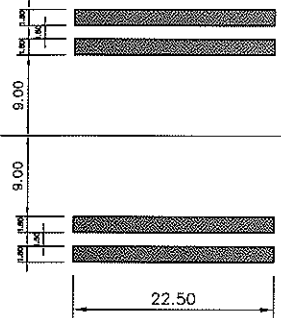

TWO STRIPES
 SCALE 1:250

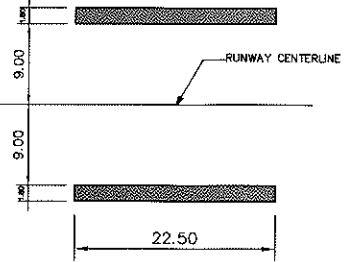

ONE STRIPES
 SCALE 1:250

TOUCHDOWN ZONE MARKINGS
 SCALE 1:250

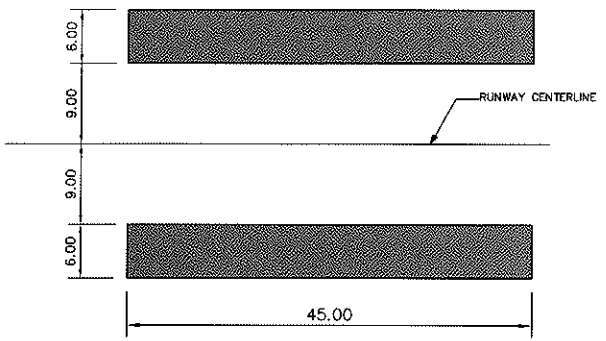

AIMING POINT MARKING
 SCALE 1:500

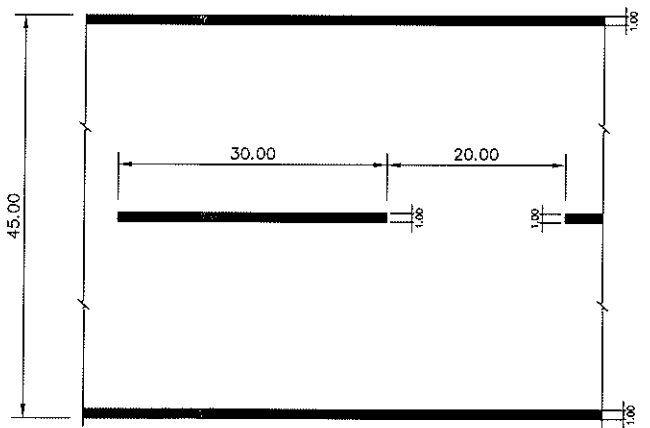

RUNWAY SIDE STRIPES AND RUNWAY CENTERLINE MARKINGS (TYPICAL)
 SCALE 1:500



บริษัท ท่าอากาศยานไทย จำกัด (มหาชน)
 155 หมู่ 7 ถนนติวานนท์ อำเภอเมือง จังหวัดเชียงใหม่ 50210 ประเทศไทย
 โทรศัพท์ : 053 2515111 โทรสาร : 053 2515161, 053 2515166
 โทรสาร : 053 2515162, 053 2515163, 053 2515164, 053 2515165, 053 2515166
 โทรสาร : 053 2515167, 053 2515168, 053 2515169, 053 2515170

งานจ้างทาสีตีเส้นเครื่องหมายจราจร
 ทางวิ่ง ทางขึ้น และลานจอดอากาศยาน
 ณ ท่าอากาศยานภูเก็ต

แบบแปลน :
TYPICAL DETAIL FOR TAXIWAY MARKING

SCALE :
 1:50

ผู้ควบคุมงาน :
 น.ส. ชัยพร วิเศษโชค
 สถาปนิก 4 ระดับประเภท
 ผู้สำรวจและออกแบบ :

ผู้ตรวจการงาน :
 นายศักดิ์พร โขวิทย์
 วิศวกร 7 ระดับ ประเภท

ผู้เขียนแบบ :
 นายศิวพร ชาญไพศาลานันท์
 วิศวกร 5 ระดับ ประเภท

วันที่ : 6 กรกฎาคม 2562

แผ่นที่ : 10	จำนวนแผ่นทั้งหมด : 18
-----------------	--------------------------

เอกสารที่
สศค.ส่วน.ทกภ. 027/62

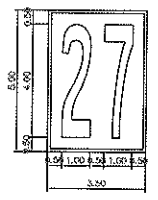
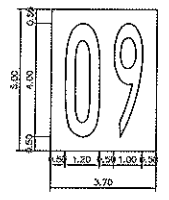
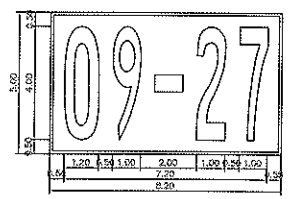
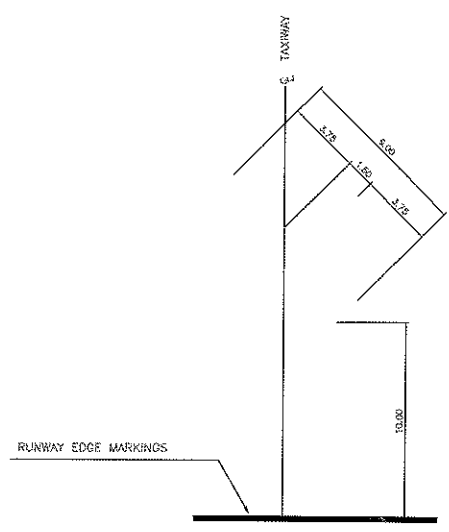
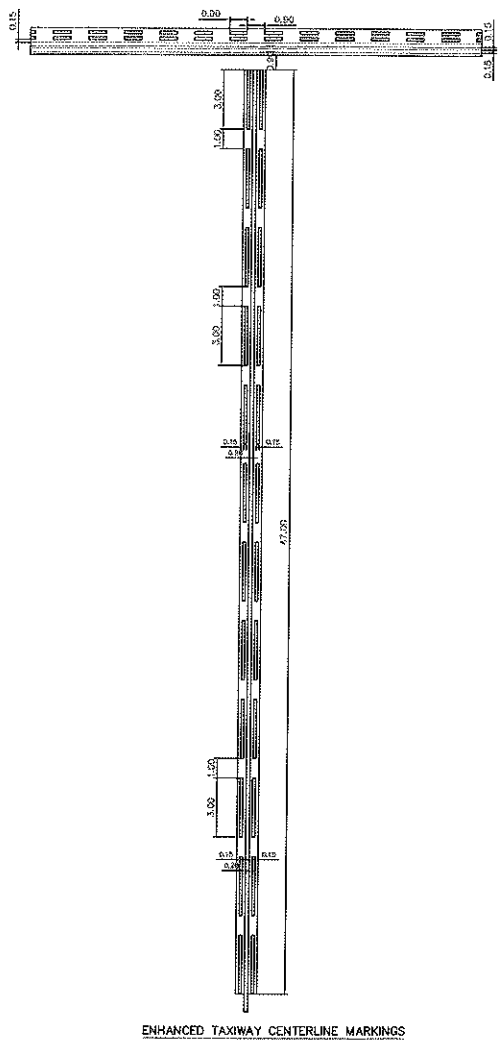
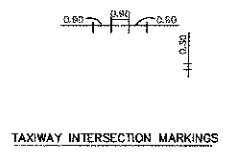
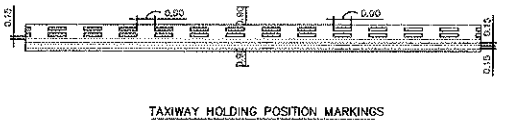
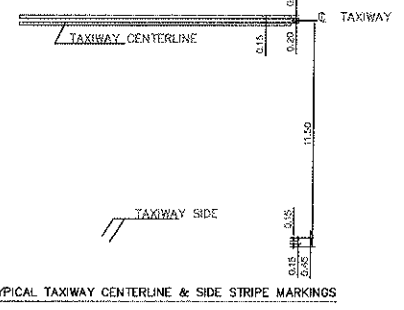

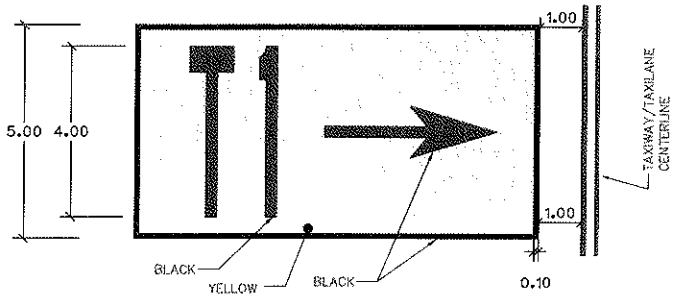
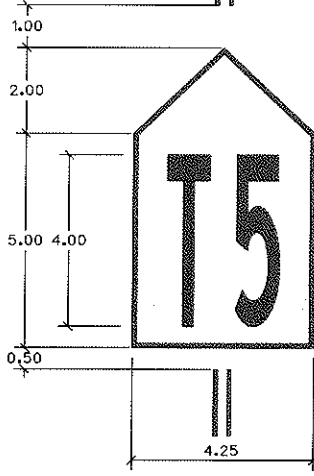
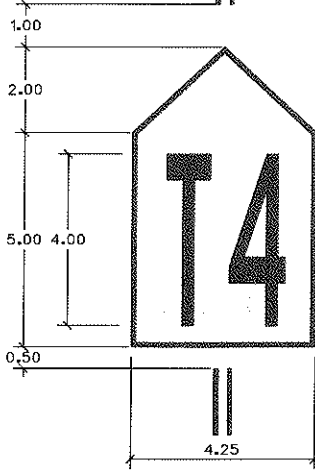
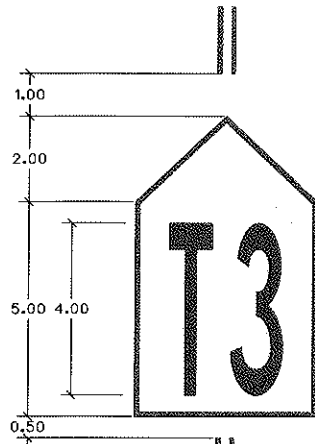
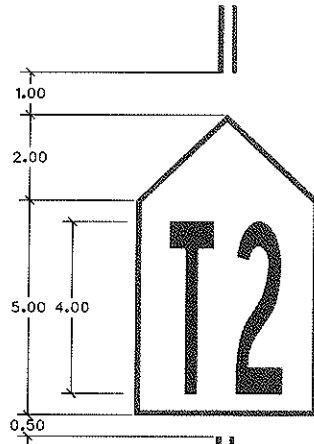
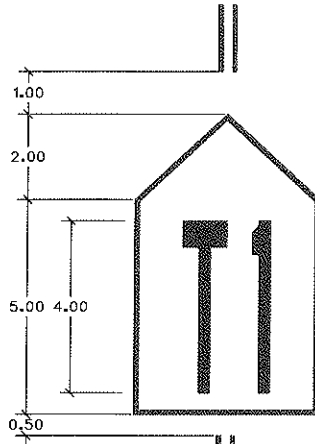

TYPICAL DETAIL FOR DIRECTION MARKING

หมายเหตุ
- ตัวเลขและขนาดมีหน่วยเป็นเมตร เว้นแต่ระบุไว้เป็นอย่างอื่น

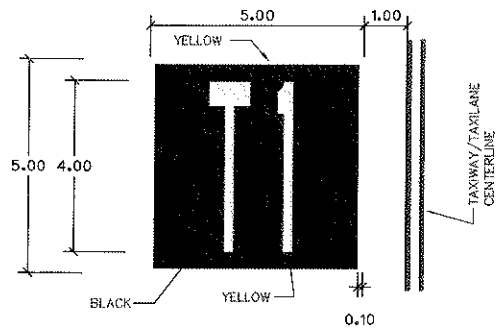

TYPICAL DETAIL LOCATION MARKING



บริษัท ท่าอากาศยานไทย จำกัด (มหาชน)
 105 หมู่ 7 ถนนพหลโยธิน แขวงสามยุค อำเภอเมือง จังหวัดนนทบุรี
 โทรศัพท์ : 02-509-2550-51-52 โทรสาร : 02-509-2550-2551-2552
 45450000 http://www.aot.go.th e-mail : aot@airports.go.th

งาน :
 งานจัดทำสีตีเส้นเครื่องหมายจราจร
 ทางวิ่ง ทางขึ้น และลานจอดอากาศยาน
 ณ ท่าอากาศยานภูเก็ต

แบบร่าง :
 TYPICAL DETAIL FOR APRRON MARKING 1

SCALE :
 1:50

ผู้เขียนแบบ น.ส. จิรัฐฉิมโนภา สถาปนิก 4 สด.ส.ร.ท.	
ผู้ตรวจสอบแบบ นายวิชาญ วัฒนศิริ สถาปนิก 7 สด.ส.ร.ท.	
ผู้ตรวจสอบ นายวิชาญ วัฒนศิริ สถาปนิก 7 สด.ส.ร.ท.	

วันที่ : 6 กรกฎาคม 2562

แผ่นที่ : 11	จำนวนแผ่นทั้งหมด : 18
-----------------	--------------------------

แบบร่างที่ :
 ผสค. ส่วน รทก. 027/62



บริษัท ท่าอากาศยานไทย จำกัด (มหาชน)
 333 หมู่ 3 ถนนวิภาวดีรังสิต แขวงดินแดง เขตดินแดง กรุงเทพฯ 10110 ประเทศไทย
 โทรศัพท์ : 02-253-2511 โทรสาร : 02-253-2501, 02-253-2504, 02-253-2506
 โทรสาร 1 : http://www.aot.co.th E-mail : aot@air.aot.co.th

งาน :
 งานจัดทำสีเส้นเครื่องหมายจราจร
 ทางวิ่ง Taxiway และลานจอดอากาศยาน
 ณ ท่าอากาศยานภูเก็ต

SCALE :
 TYPICAL DETAIL FOR APRRON MARKING 2

SCALE :
 1:50

ผู้เขียนร่าง :	
น.ส. อังอร วิเศษโชค สถาปนิก 4 ระดับ.ร.ร.ร.ร.	
ผู้ตรวจสอบร่าง :	
ผู้ตรวจการ :	
ผู้ควบคุมงาน :	
นายพิชญ์ โชติพงษ์ วิศวกร 7 ระดับ.ร.ร.ร.ร.	
ผู้รับสนอง :	
นายวิชา พงษ์ประทุมกิจ สถาปนิก 5 ระดับ.ร.ร.ร.ร.	

วันที่ : 6 กรกฎาคม 2562

แผ่นที่ :	จำนวนแผ่นทั้งหมด :
12	18

แบบเลขที่ :
 สสค.ผนร.ทกท. 027/62

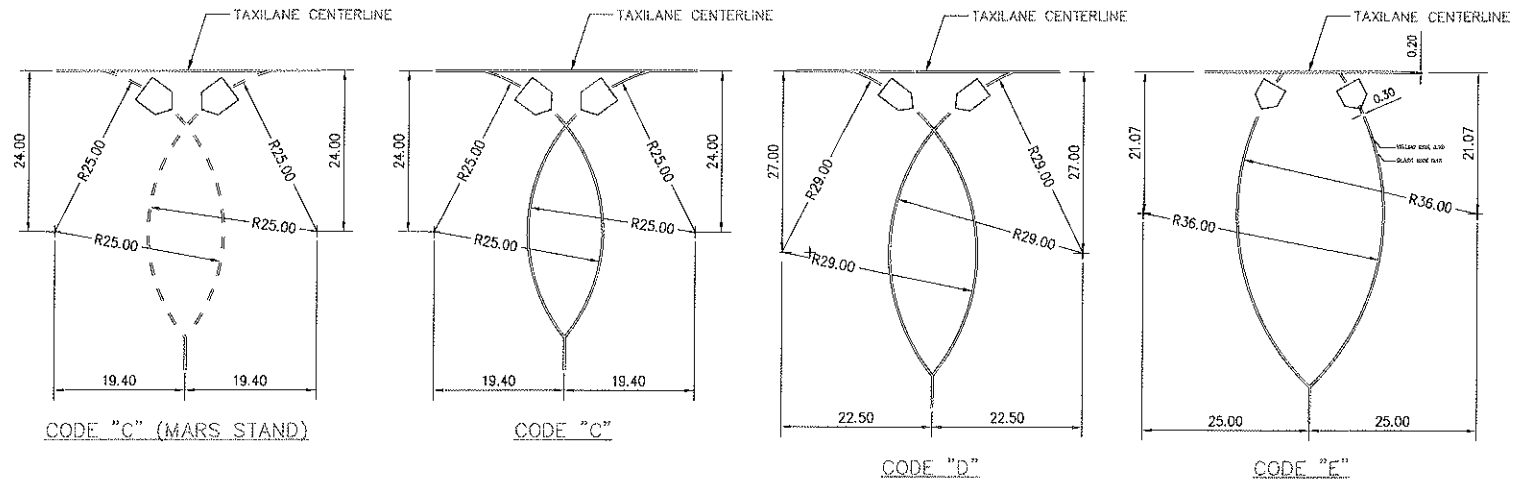

RADIUS OF STAND LEAD-IN LINE

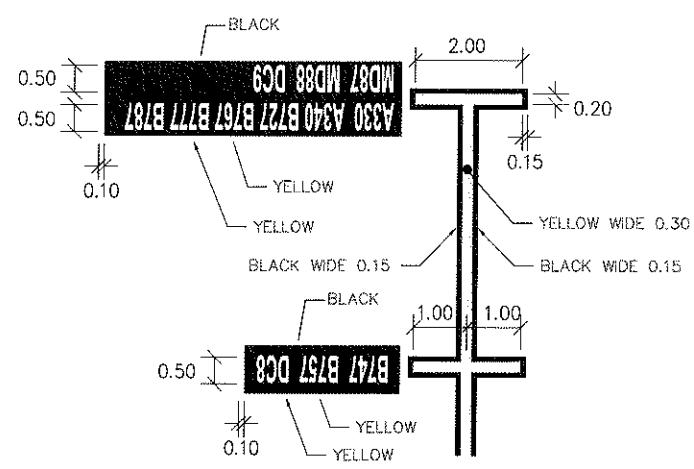

MULTIPLE MARSHALLER AND TOWING STOP LINE

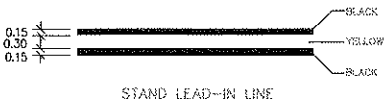

STAND LEAD-IN LINE



TAXIWAY AND TAXILANE CENTERLINE



APRON AND TAXIWAY EDGE LINE

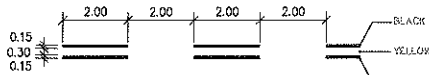

STAND LEAD-IN-LINE FOR MULTIPLE AIRCRAFT RAMP SYSTEM (MARS)

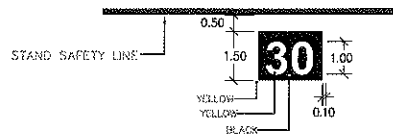

STAND IDENTIFICATION ON PARKING STAND

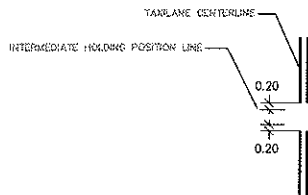

INTERMEDIATE HOLDING POSITION LINE

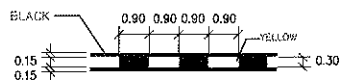

DIRECTION TO PARKING STAND ON LEAD-IN LINE

OPTION 1

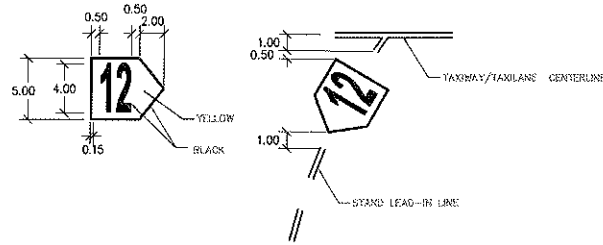

OPTION 2

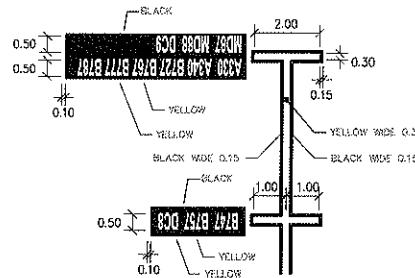
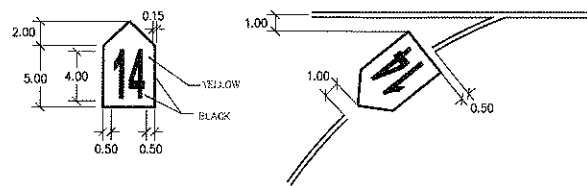

MULTIPLE MARSHALLER AND TOWING STOP LINE

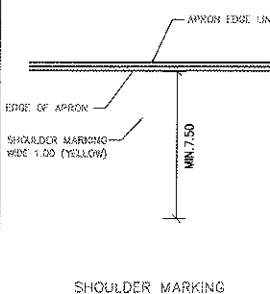

SHOULDER MARKING

DIRECTION MARKING

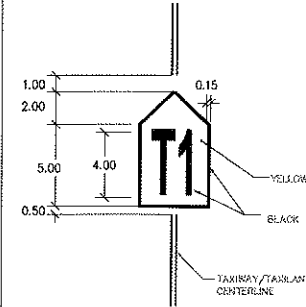

DIRECTION MARKING

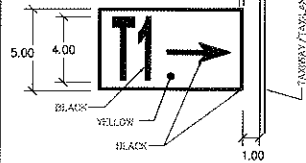

LOCATION MARKING

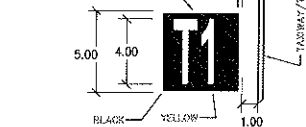

หมายเหตุ

ตัวเลขและขนาดตัวอักษรเป็นกรณีศึกษา มิใช่ระบุไว้บังคับตามหลัก



บริษัท ท่าอากาศยานไทย จำกัด (มหาชน)
 125 หมู่ 7 ถนนวิภาวดีรังสิต แขวงลำลูกกา เขตปทุมธานี กรุงเทพมหานคร 10160
 โทรศัพท์ : 6620 2222-111 โทรสาร : 6620 2222-621, 6620 2222-624
 E-MAIL : aot@airports.co.th, aot@airports.go.th

งานจราจร
 งานจราจรติดตั้งเครื่องหมายจราจร
 ทางขึ้น และงานจอดอากาศยาน
 ณ ท่าอากาศยานภูเก็ต

วันที่ : 11/11/2562

TYPICAL DETAIL FOR APRON MARKING 3

SCALE :

NOT TO SCALE

ผู้จัดทำ :

น.ส. ชัญญะ วัฒนโธภา
 สถาปนิก 4 ระดับชำนาญการ

ผู้ตรวจสอบ/อนุมัติ :

ผู้ตรวจร่าง :

นายพัทธ์ วัฒนโธภา
 วิศวกร 7 ระดับชำนาญการ

ผู้รับงาน :

นายจักร พงษ์พิเศษ
 วิศวกร 5 ระดับชำนาญการ

วันที่ : 6 กรกฎาคม 2562

แผ่นที่ :

13

จำนวนแผ่นทั้งหมด :

18

หมายเลข :

พสค.ปฐร.ทกค. 027/62



บริษัท ท่าอากาศยานไทย จำกัด (มหาชน)
 151 หมู่ 7 ถนนวิภาวดีรังสิต แขวงสนามบิน กรุงเทพมหานคร 10150 ประเทศไทย
 โทรศัพท์ : 0-2531-2531 โทรสาร : 0-2531-2531 โทรสาร : 0-2531-2531-2531
 เว็บไซต์ : <http://www.aot.or.th> E-mail : service@port.aot.or.th

งานจัดทำเส้นเครื่องหมายจราจร
 ทางวิ่ง ทางขึ้น และลานจอดอากาศยาน
 ณ ท่าอากาศยานภูเก็ต

TYPICAL DETAIL FOR APRRON MARKING 4

NOT TO SCALE

ผู้ควบคุมงาน :	<i>ES</i>
นาย อังคาร วัฒนโชติ สถาปนิก 4 ระดับ.รท.ท.	
ผู้ควบคุมงานเทคนิค :	
ผู้ควบคุมงาน :	<i>Ph</i>
นาย ศักดิ์ วัฒนโชติ วิศวกร 7 ระดับ.รท.ท.	
ผู้ตรวจสอบ :	<i>Ch</i>
นาย สตีฟ ชาญชาญกิจ สถาปนิก 6 ระดับ.รท.ท.	

วันที่ : 6 กรกฎาคม 2562

แผ่นที่ :	จำนวนแผ่นทั้งหมด :
14	18

รหัสงาน : สสค.ส.บร.ททท. 027/62

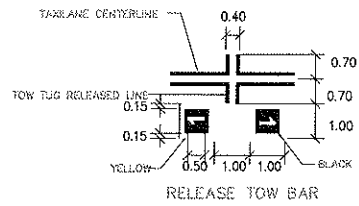
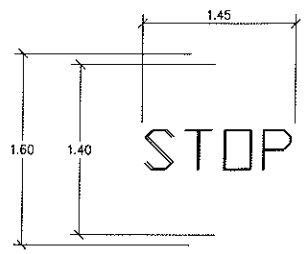
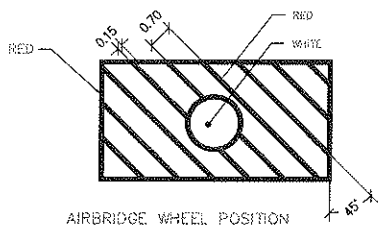
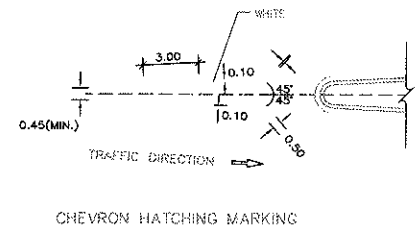
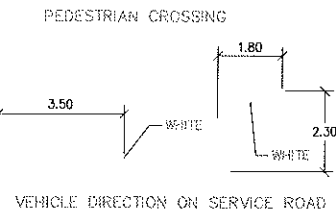
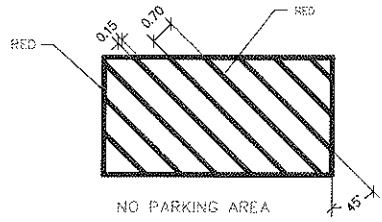
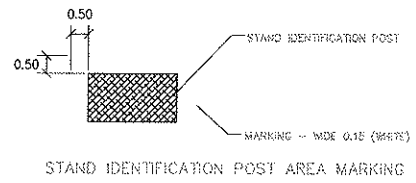
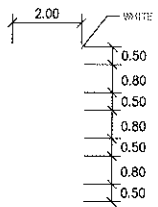
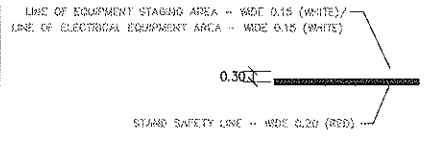
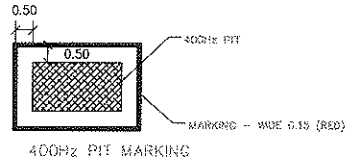
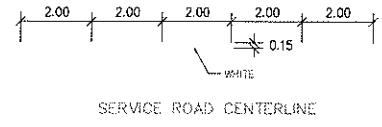
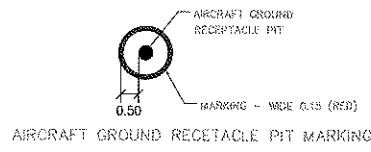
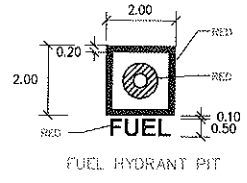
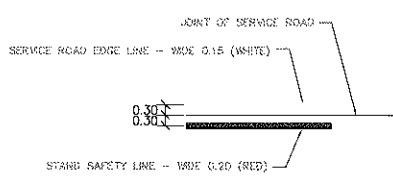



บริษัท ท่าอากาศยานไทย จำกัด (มหาชน)
 233 หมู่ 7 ถนนวิภาวดีรังสิต แขวงดินแดง เขตดินแดง กรุงเทพมหานคร 10110 ประเทศไทย
 โทรศัพท์ : 02-036-2000-1-11 โทรสาร : 02-036-2535-1-201, 02-036-2534-1-202
 เว็บไซต์ : <http://www.aot.or.th> , www.aot.com

4.00

A B C D

Q R S T

7 8 9 0

E F G H

U V W X



I J K L

Y Z 1 2

M N O P

3 4 5 6

FORM OF MARKING CHARACTER

งาน :
 งานจ้างทำสัติเส้นเครื่องหมายจราจร
 ทางวิ่ง ทางขับ และลานจอดอากาศยาน
 ณ ท่าอากาศยานภูเก็ต

แบบ : 02/92
 TYPICAL DETAIL FOR APRRON MARKING 4

SCALE :
 NOT TO SCALE

ผู้เขียนแบบ :
 บ.ส. ธีรกร วิเศษโคตร
 สถาปนิก ๔ สด.ป.ร.ท.ก.
 ผู้ตรวจและออกแบบ :



ผู้ตรวจแบบ :
 นายศักร ใจดี
 วิศวกร ๗ สด.ป.ร.ท.ก.



ผู้รับงาน :
 บริษัท ท่าอากาศยานไทย
 สด.ป.ร.ท.ก.



วันที่ : ๑ กรกฎาคม 2562

แผ่นที่ : 15	จำนวนแผ่นทั้งหมด : 18
-----------------	--------------------------

แบบเลขที่ :
 สด.ป.ร.ท.ก. 027/62



บริษัท ท่าอากาศยานไทย จำกัด (มหาชน)
 322 หมู่ 7 ถนนวิภาวดีรังสิต แขวงจตุจักร เขตจตุจักร กรุงเทพมหานคร
 โทรศัพท์ : 66(0) 2536-1111 โทรสาร : 66(0) 2532-1011 โทรสาร 2536-1088
 Website : <http://www.aot.co.th> E-mail : air@air.aot.co.th

งานจ้างทาสีดีเอ็นเครื่องหมายจราจร
 ทางวิ่ง ทางขับ และลานจอดอากาศยาน
 ณ ท่าอากาศยานภูเก็ต

แปลนงานทาสี Sorting
 อาคารผู้โดยสารระหว่างประเทศ

SCALE : 1:100

ผู้จัดทำแปลน :
 น.ส. จังจอร์ วัฒนบัณฑิต
 สถาปนิก 4 สดศ.ส.บ.ท.ก.

ผู้ตรวจสอบและลงนามแปลน :
 นายพิเชษฐ ไชยสุวิภา
 วิศวกร 7 สดศ.ส.บ.ท.ก.

ผู้ว่าจ้าง :
 นายสุวิภา พงษ์ประจักษ์
 ผอ.สท.ส.บ.ท.ก.

วันที่ : 6 กรกฎาคม 2562

แผ่นที่ : 16 จำนวนแผ่นทั้งหมด : 18

เลขหมายตี :

สทศ.ส.บ.ท.ก. 027/62

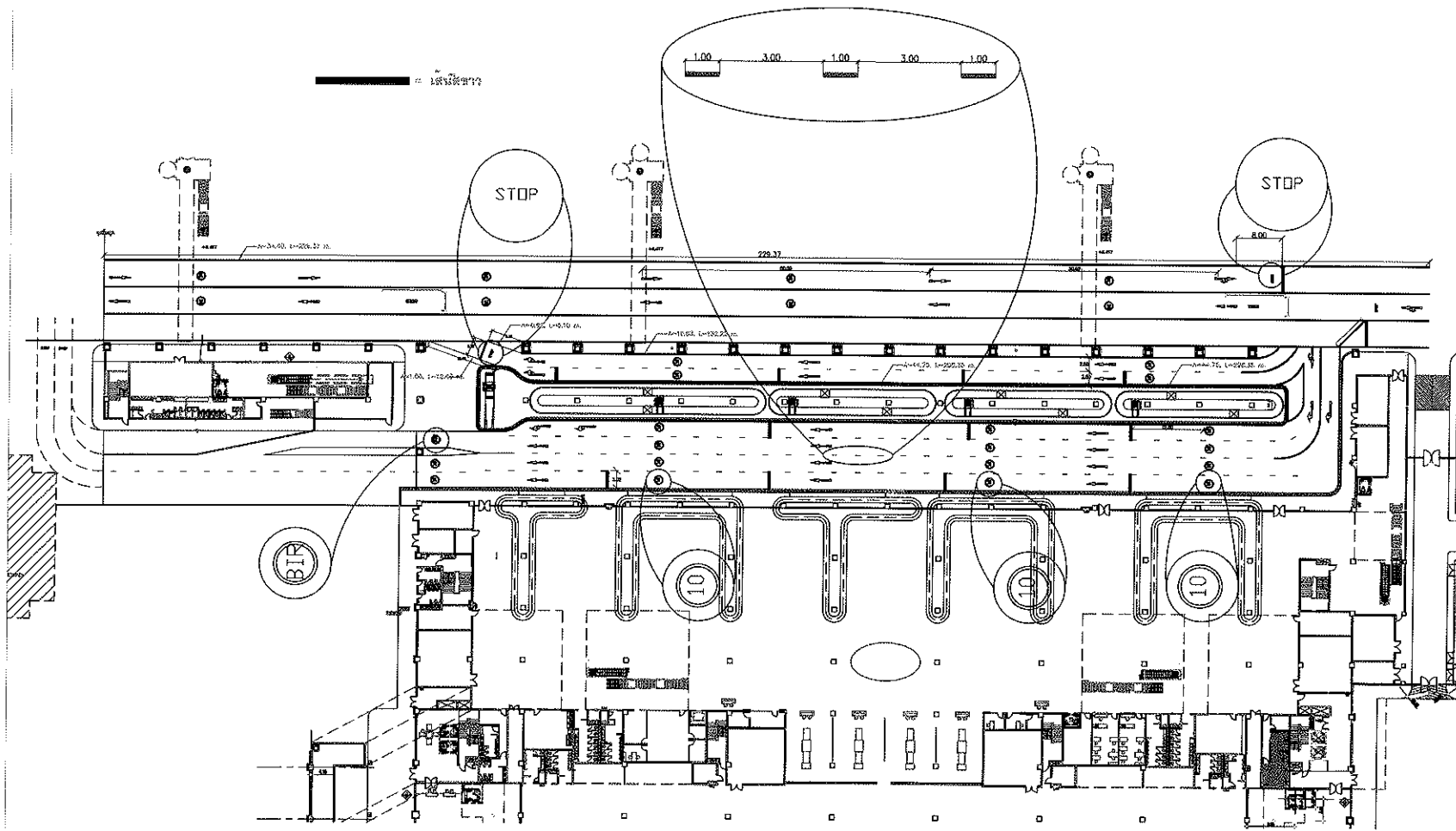

แปลนงานทาสี Sorting อาคารผู้โดยสารระหว่างประเทศ

1 : 100



บริษัท ท่าอากาศยานไทย จำกัด (มหาชน)
 212 หมู่ 7 ถนนวิภาวดีรังสิต แขวงลำลูกกา เขตปทุมธานี กรุงเทพมหานคร 10160
 โทรศัพท์ : 02-253-1111 โทรสาร : 02-253-1111 โทรสาร : 0253-1254
 เว็บไซต์ : <http://www.aot.go.th> E-mail : info@airports.co.th

งาน :
 งานจ้างทำสีตีเส้นเครื่องหมายจราจร
 ทางวิ่ง ทางขึ้น และลานจอดอากาศยาน
 ณ ท่าอากาศยานภูเก็ต

แบบแปลน :
 แปลนงานทาสี Sorting
 อาคารผู้โดยสารภายในประเทศ

Scale :
 1:100

ผู้จัดทำแบบ :
 น.ส. สิริกุล ชินะโกษา
 สถาปนิก สด.ส.บร.ทก.

ผู้ตรวจสอบแบบ :
 (Signature)

ผู้รับจ้าง :
 นายพิเชษฐ ไชยโกษา
 โทร. 7 555 555 บร.ทก.

ผู้รับจ้าง :
 นายพิเชษฐ ไชยโกษา
 โทร. 7 555 555 บร.ทก.

วันที่ : 6 กรกฎาคม 2562

แผ่นที่ : 17 จำนวนแผ่นทั้งหมด : 18

รายละเอียด :

สสค.บร.ทก. 027/62

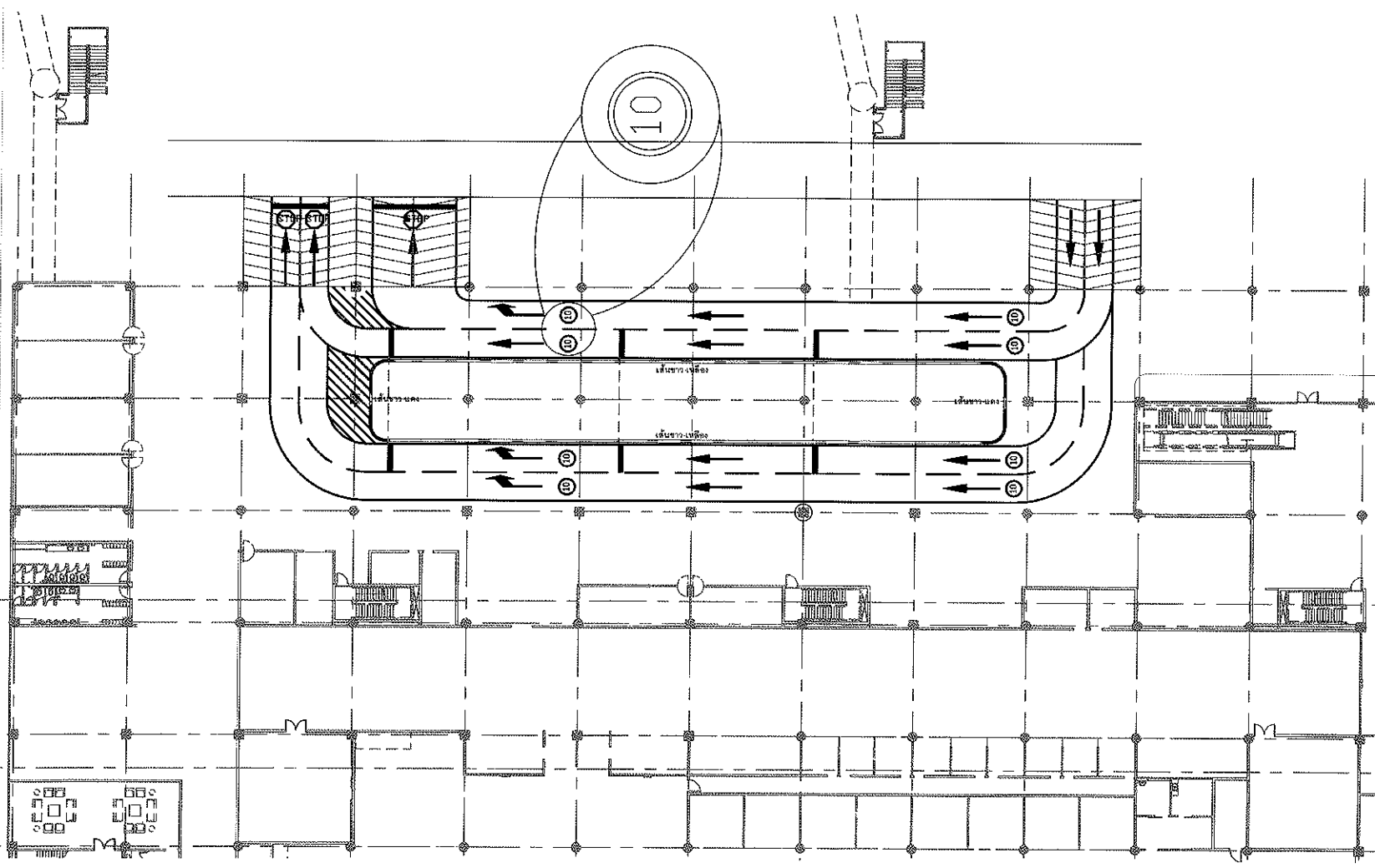

แปลนงานทาสี Sorting อาคารผู้โดยสารภายในประเทศ

1 : 100



บริษัท ท่าอากาศยานไทย จำกัด (มหาชน)
 231 หมู่ 2 ถนนสีลม แขวงสีลม เขตบางมด กรุงเทพมหานคร 10710
 โทรศัพท์ : 6620 2500-1111 โทรสาร : 6620 2500-4281, 6620 2500-3860
 แฟกซ์ : 6620 2500-3860 // www.aot.go.th E-mail : aot@airports.thai.go.th

งาน : งานจ้างหาสีตีเส้นเครื่องหมายจราจร ทางวิ่ง ทางขับ และลานจอดรถอากาศยาน ณ ท่าอากาศยานภูเก็ต

แบบแสดง : TYPICAL DETAIL FOR MARKING

SCALE : 1:50

ผู้เขียนแบบ : นาย ชัยยุทธ วัฒนโชค สถาปนิกที่ 4 สสจ.ภูเก็ต

ผู้ตรวจสอบและลงนามแทน :

ผู้ตรวจออกแบบ : นายพิเชษฐ ไรย์พิลา สถาปนิกที่ 7 สสจ.ภูเก็ต

ผู้จ้าง : นายวิชา พงษ์ประเสริฐกิจ สถาปนิกที่ ๓ สสจ.ภูเก็ต

วันที่ : 6 กรกฎาคม 2562

แผ่นที่ : 18	จำนวนแผ่นทั้งหมด : 18
--------------	-----------------------

เอกสารนี้ :

สสจ.ภูเก็ต. 027/62

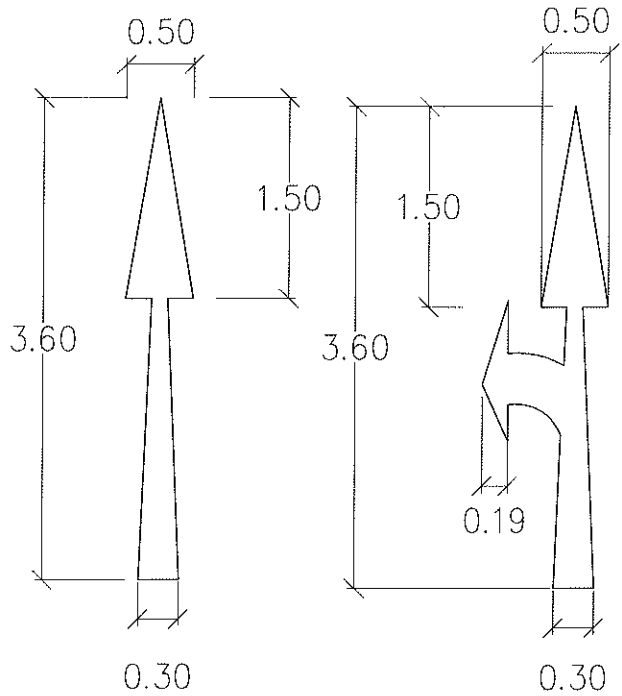

A=0.82 sq.m.

A=1.08 sq.m.

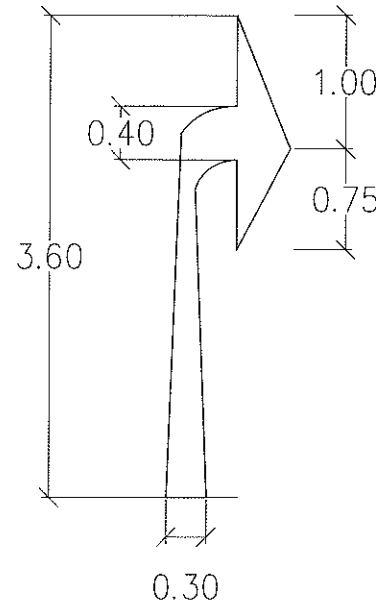

A=1.02 sq.m.

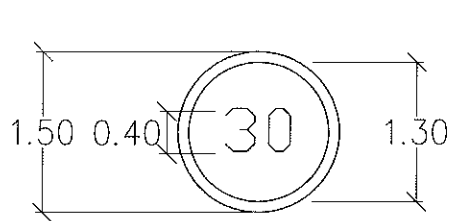

เส้นขอบสีขาว
ตัวอักษรสีขาว
พื้นหลังสีแดง

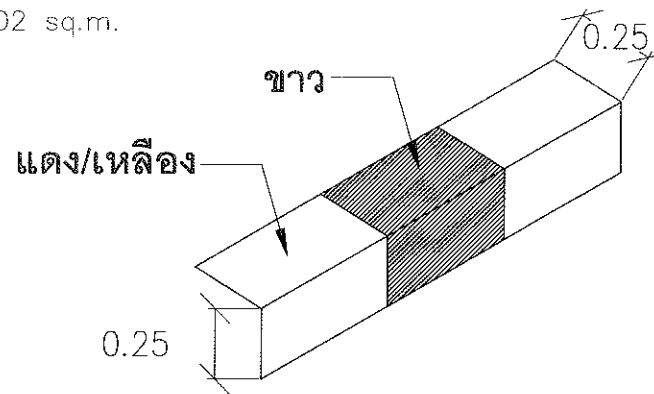
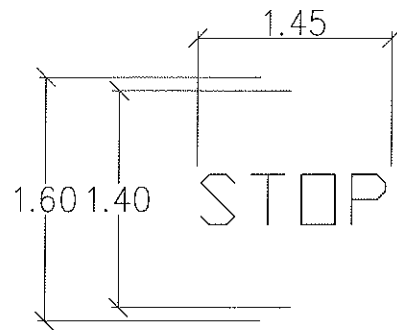

TYPICAL DETAIL FOR MARKING

1 : 100