

รายละเอียดแบบ



บริษัท ท่าอากาศยานไทย จำกัด (มหาชน)

โครงการ

งานจ้างปรับปรุงระบบไฟฟ้าแสงสว่างอาคารจอดรถยนต์ (Car Park)

จำนวน 1 งาน



บริษัท ท่าอากาศยานไทย จำกัด (มหาชน)
 333 หมู่ 7 ถนนมิตรภาพ แขวงสามสิบ อเขตเมือง กรุงเทพฯ 10210 ประเทศไทย
 โทรศัพท์ : ๐๒(๐) 2335-1111 โทรสาร : ๐๒(๐) 2335-๐๐๙1, ๐๒(๐) 23๐4-๒๕๖
 WEBSITE : http://www.aotportthai.co.th , e-mail : aot@portthai.co.th

โครงการ : งานจ้างปรับปรุงระบบไฟฟ้าแสงสว่าง
 อาคารจอดรถยนต์ (Car Park)
 จำนวน 1 งาน

สถานที่ก่อสร้าง :

อาคารจอดรถยนต์ (Car Park)

สำรวจโดย :

ส่วนไฟฟ้าและเครื่องกล ฝ่ายบำรุงรักษา
 ท่าอากาศยานภูเก็ต

ผู้ออกแบบและเขียนแบบ :

นายธนวัฒน์ อ่องแสนคำ
 วิศวกร 4 สฟค.สปร.ทกค.

ผู้ตรวจสอบ :

นายเกษียรดิษฐ์ วงษ์มณฑา
 วิศวกร 6 สฟค.สปร.ทกค.

ผู้รับรอง :

นายชยพล ปาเชนทร์
 ผอ.สฟค.สปร.ทกค.

แบบลงชื่อ :

สฟค.สปร.ทกค./63/0002

วันที่ : 12 ธ.ค. ๕๖

แผ่นที่ : 2

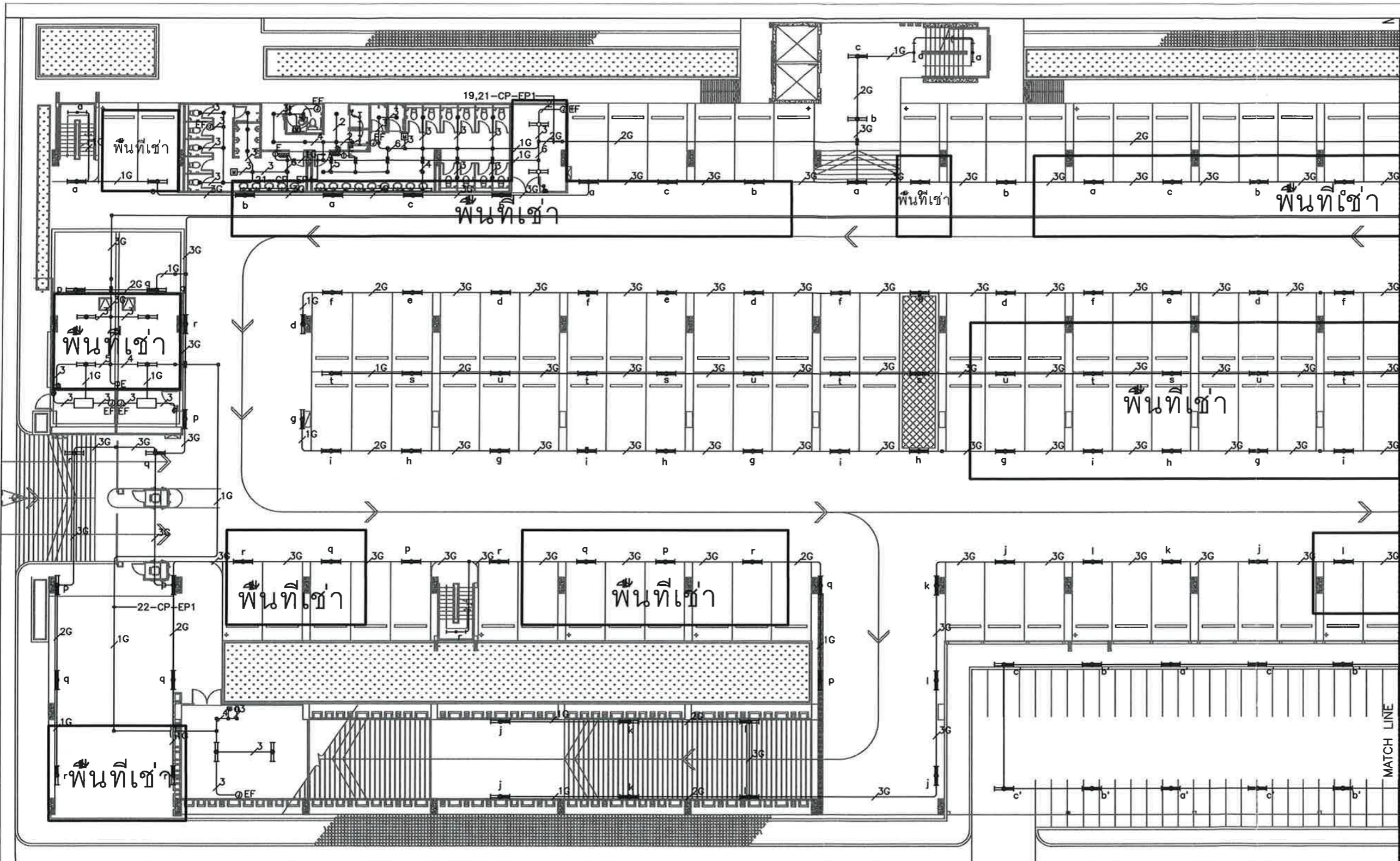

หมายเหตุ บริเวณพื้นที่เช่าไม่ต้องติดตั้งคอมไฟ

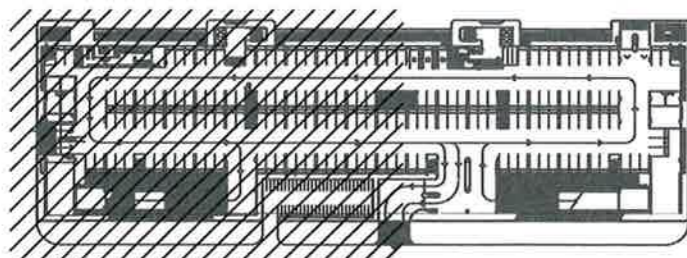

KEY PLAN

แปลนพื้นที่เช่าที่ 1
 (ส่วนที่ 1)

CIRCUIT	CKT NO.	SWITCH	CKT NO.	SWITCH
	1-CP-EP1	a	2-CP-EP1	d
	3-CP-EP1	b	4-CP-EP1	e
	5-CP-EP1	c	6-CP-EP1	f
	7-CP-EP1	g	8-CP-EP1	j
	9-CP-EP1	h	10-CP-EP1	k
	11-CP-EP1	i	12-CP-EP1	l
	13-CP-EP1	m	14-CP-EP1	p
	15-CP-EP1	n	16-CP-EP1	q
	17-CP-EP1	o	18-CP-EP1	r
			32-CP-EP1	s
			34-CP-EP1	t
			36-CP-EP1	u



บริษัท ท่าอากาศยานไทย จำกัด (มหาชน)
 333 หมู่ 7 ถนนวิภาวดีรังสิต แขวงสามเสนใน เขตพญาไท กรุงเทพฯ 10220 ประเทศไทย
 โทรศัพท์ : ๐๒(๐) 2535-1111 โทรสาร : ๐๒(๐) 2535-4541, ๐๒(๐) 2535-3840
 WEBSITE : <http://www.aotportthai.co.th>, e-mail : aot@portthai.co.th

โครงการ : งานจ้างปรับปรุงระบบไฟฟ้าแสงสว่าง
 อาคารจอดรถยนต์ (Car Park)
 จำนวน 1 งาน

สถานที่ก่อสร้าง :
 อาคารจอดรถยนต์ (Car Park)

สำรวจโดย :
 ส่วนไฟฟ้าและเครื่องกล ฝ่ายบำรุงรักษา
 ท่าอากาศยานภูเก็ต

ผู้ออกแบบและเขียนแบบ :
 นายณนทวัฒน์ อึ้งแสนคำ
 วิศวกร 4 สฟล.สปร.ทกท.

ผู้ตรวจสอบ :
 นายนายเกียรติชัย วงษ์มณฑา
 วทส.6 สฟล.สปร.ทกท.

ผู้รับรอง :
 นายชยพล ปาชนนทร์
 สผท.สฟล.สปร.ทกท.

หมายเลขที่ :
 สฟล.สปร.ทกท./63/0002

วันที่: 12 ธ.ค. ๕๕
 แผ่นที่ : 2

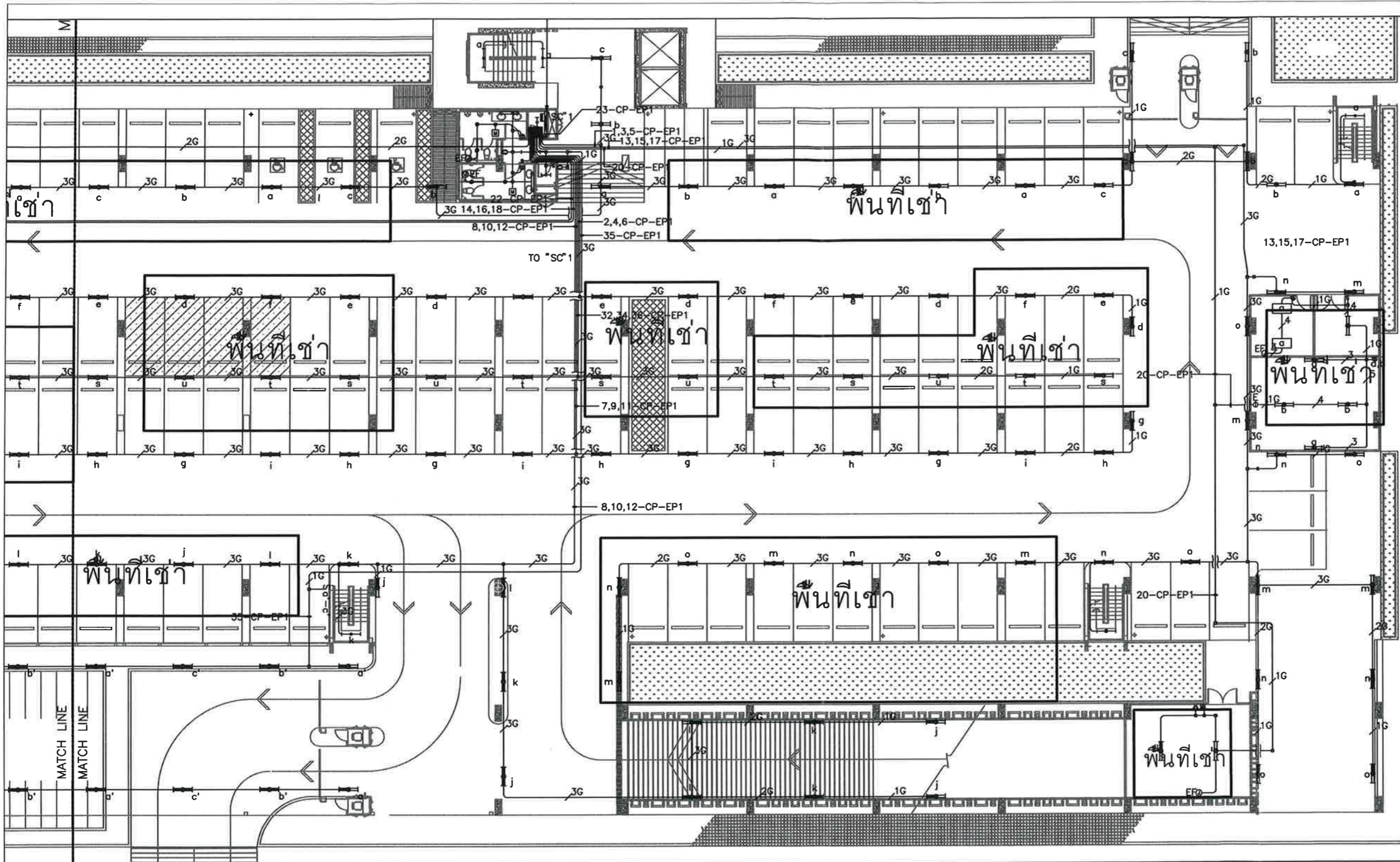

หมายเหตุ บริเวณพื้นที่เช่าไม่ต้องติดตั้งโคมไฟ

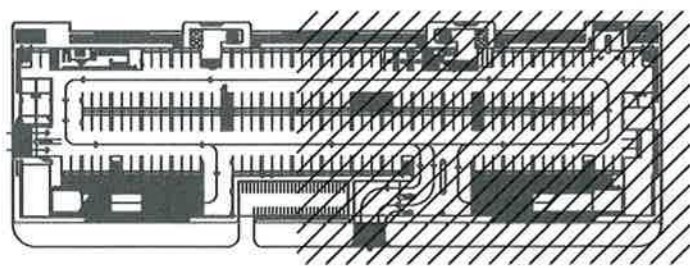

KEY PLAN

แปลนพื้นที่เช่าที่ 1
 (ส่วนที่ 2)

CIRCUIT		CKT NO.	SWITCH	CKT NO.	SWITCH
		1-CP-EP1	a	2-CP-EP1	d
		3-CP-EP1	b	4-CP-EP1	e
		5-CP-EP1	c	6-CP-EP1	f
		7-CP-EP1	g	8-CP-EP1	j
		9-CP-EP1	h	10-CP-EP1	k
		11-CP-EP1	i	12-CP-EP1	l
		13-CP-EP1	m	14-CP-EP1	p
		15-CP-EP1	n	16-CP-EP1	q
		17-CP-EP1	o	18-CP-EP1	r
				32-CP-EP1	s
				34-CP-EP1	t
				36-CP-EP1	u



บริษัท ทำอากาศไทย จำกัด (มหาชน)
 333 หมู่ 7 ถนนพหลโยธิน แขวงสามยุค เขตพญาไท กรุงเทพฯ 10210 ประเทศไทย
 โทรศัพท์ : 02(0) 2335-1111 โทรสาร : 02(0) 2335-4041, 02(0) 2304-3049
 เว็บไซต์ : http://www.aotportal.co.th , e-mail: aot@portal.co.th

โครงการ : งานจ้างปรับปรุงระบบไฟฟ้าแสงสว่าง
 อาคารจอดรถยนต์ (Car Park)
 จำนวน 1 งาน

สถานที่ก่อสร้าง :

อาคารจอดรถยนต์ (Car Park)

สำรวจโดย :

ส่วนไฟฟ้าและเครื่องกล ฝ่ายบำรุงรักษา
 ทำอากาศไทย

ผู้ออกแบบและเขียนแบบ :

นายพนทวัฒน์ อึ้งแสนคำ
 วิศวกร 4 สฟค.สปร.ทกค.

ผู้ตรวจสอบ :

นายเกษียรดิษฐ์ วงษ์มณฑา
 วทส.6 สฟค.สปร.ทกค.

ผู้รับรอง :

นายชยพล ปาจนทร
 ผอ.สฟค.สปร.ทกค.

แบบเลขที่ :

สฟค.สปร.ทกค./63/0002

วันที่ : 12 ธ.ค. 66

แผ่นที่ : 3

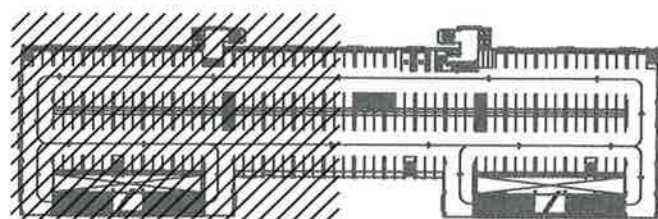
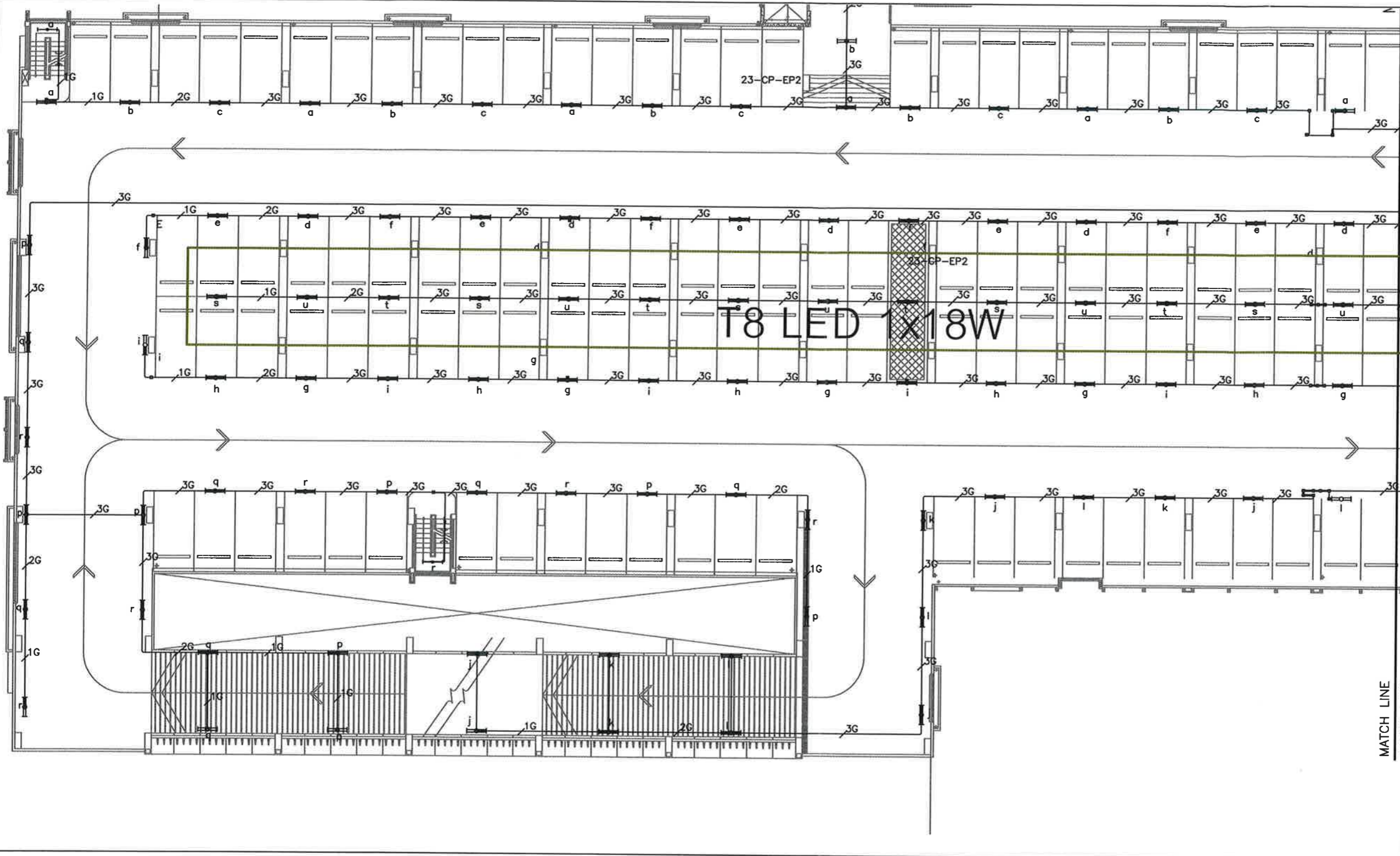

KEY PLAN

แปลนพื้นที่ 2
 (ส่วนที่ 1)

CIRCUIT

CKT NO.	SWITCH	CKT NO.	SWITCH
1-CP-EP1	a	2-CP-EP1	d
3-CP-EP1	b	4-CP-EP1	e
5-CP-EP1	c	6-CP-EP1	f
7-CP-EP1	g	8-CP-EP1	j
9-CP-EP1	h	10-CP-EP1	k
11-CP-EP1	i	12-CP-EP1	l
13-CP-EP1	m	14-CP-EP1	p
15-CP-EP1	n	16-CP-EP1	q
17-CP-EP1	o	18-CP-EP1	r
		20-CP-EP1	s
		22-CP-EP1	t
		24-CP-EP1	u



บริษัท ทำอากาศยานไทย จำกัด (มหาชน)
 333 หมู่ 7 ถนนมิตรภาพ แขวงสีกัน เขตขอนแก่น 40130 ประเทศไทย
 โทรศัพท์ : 043(0) 2530-111 โทรสาร : 043(0) 2530-404, 043(0) 2504-300
 เว็บไซต์ : http://www.aotpartthai.co.th , e-mail : aotpartthai@co.th

โครงการ : งานช่างปรับปรุงระบบไฟฟ้าแสงสว่าง
 อาคารจอดรถยนต์ (Car Park)
 จำนวน 1 งาน

สถานที่ก่อสร้าง :

อาคารจอดรถยนต์ (Car Park)

สำรวจโดย :

ส่วนไฟฟ้าและเครื่องกล ฝ่ายบำรุงรักษา
 ทำอากาศยานภูเก็ต

ผู้ออกแบบและเขียนแบบ :

นายพนทวัฒน์ อึ้งแสนคำ
 วิศวกร 4 สฟค.สปร.ทกท.

ผู้ตรวจสอบ :

นายนายเกียรติชัย วงษ์มณฑา
 วิศวกร 6 สฟค.สปร.ทกท.

ผู้รับรอง :

นายชยพล ปาเชนทร์
 ผอ.สฟค.สปร.ทกท.

แบบเลขที่ :
 สฟค.สปร.ทกท./63/0002

วันที่ : 12 ธ.ค.
 แผ่นที่ : 4

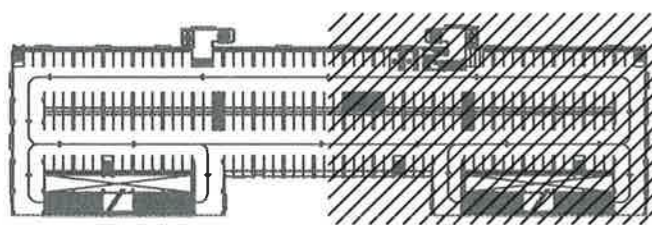
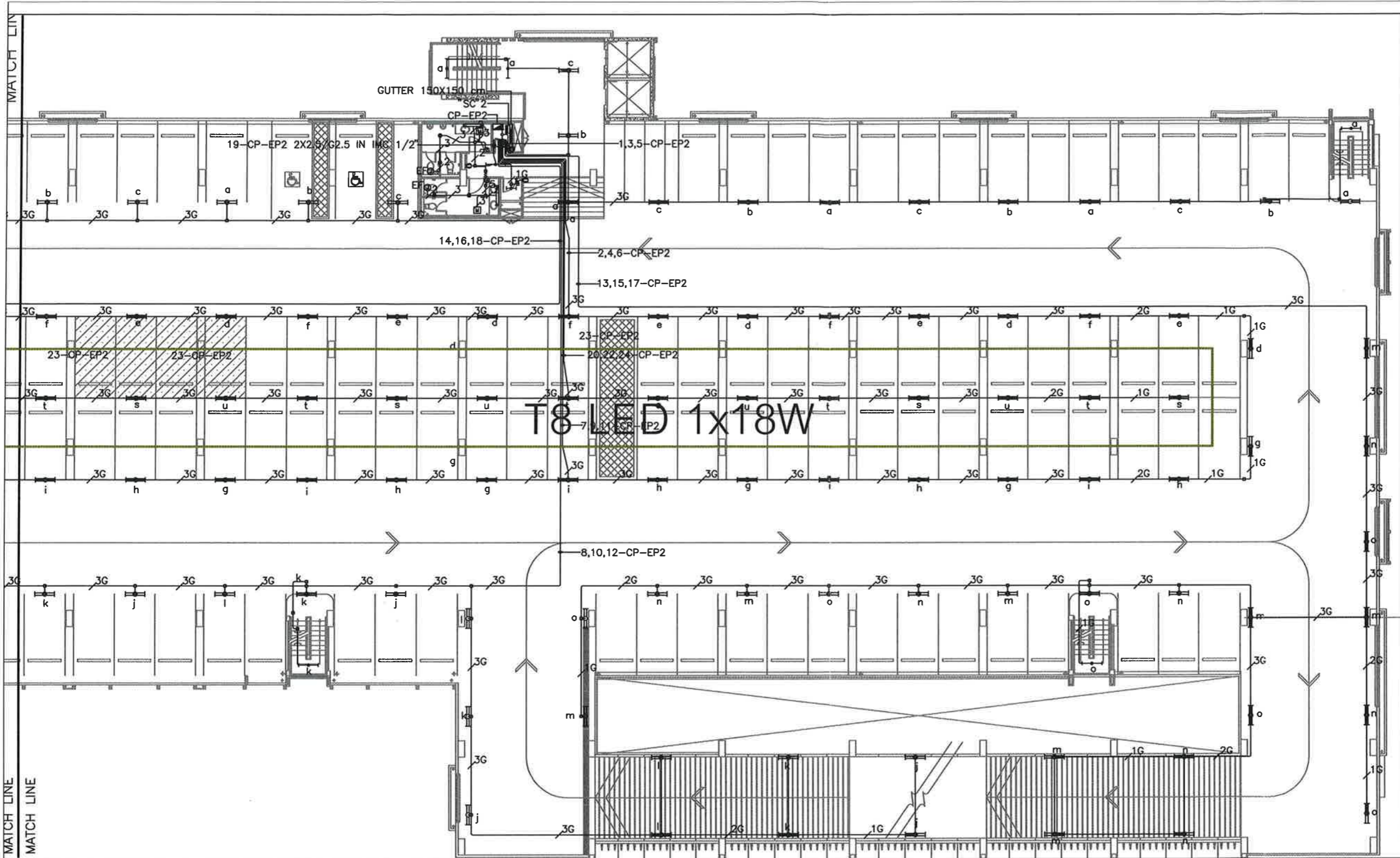

KEY PLAN

แปลนพื้นที่ 2
 (ส่วนที่ 2)

CIRCUIT

CKT NO.	SWITCH	CKT NO.	SWITCH
1-CP-EP1	a	2-CP-EP1	d
3-CP-EP1	b	4-CP-EP1	e
5-CP-EP1	c	6-CP-EP1	f
7-CP-EP1	g	8-CP-EP1	j
9-CP-EP1	h	10-CP-EP1	k
11-CP-EP1	i	12-CP-EP1	l
13-CP-EP1	m	14-CP-EP1	p
15-CP-EP1	n	16-CP-EP1	q
17-CP-EP1	o	18-CP-EP1	r
		20-CP-EP1	s
		22-CP-EP1	t
		24-CP-EP1	u



บริษัท ท่าอากาศยานไทย จำกัด (มหาชน)
 333 หมู่ 7 ถนนวิภาวดีรังสิต แขวงมีนบุรี เขตมีนบุรี กรุงเทพมหานคร 10210 ประเทศไทย
 โทรศัพท์ : ๐๒(๐) 2535-1111 โทรสาร : ๐๒(๐) 2535-๕๐๙1, ๐๒(๐) 2504-๕๐๙๐
 WEBSITE : http://www.aotportthai.co.th , e-mail: aot@portthai.co.th

โครงการ : งานจ้างปรับปรุงระบบไฟฟ้าแสงสว่าง
 อาคารจอดรถยนต์ (Car Park)
 จำนวน 1 งาน

สถานที่ก่อสร้าง :

อาคารจอดรถยนต์ (Car Park)

สำรวจโดย :

ส่วนไฟฟ้าและเครื่องกล ฝ่ายบำรุงรักษา
 ท่าอากาศยานภูเก็ต

ผู้ออกแบบและเขียนแบบ :

นายชนนทวัฒน์ อึ้งแสนคำ
 วิศวกร 4 สฟค.สปร.ทกท.

ผู้ตรวจสอบ :

นายนายเกียรติชัย วงษ์มณฑา
 วิศวกร 6 สฟค.สปร.ทกท.

ผู้รับรอง :

นายชยพล ปาชนนทร์
 สกท.สฟค.สปร.ทกท.

แบบเลขที่ : วันที่ : 12 ธ.ค. ๒๕
 สฟค.สปร.ทกท./63/0002 แผ่นที่ : 5

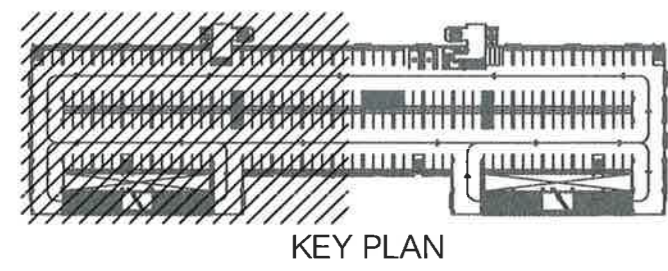
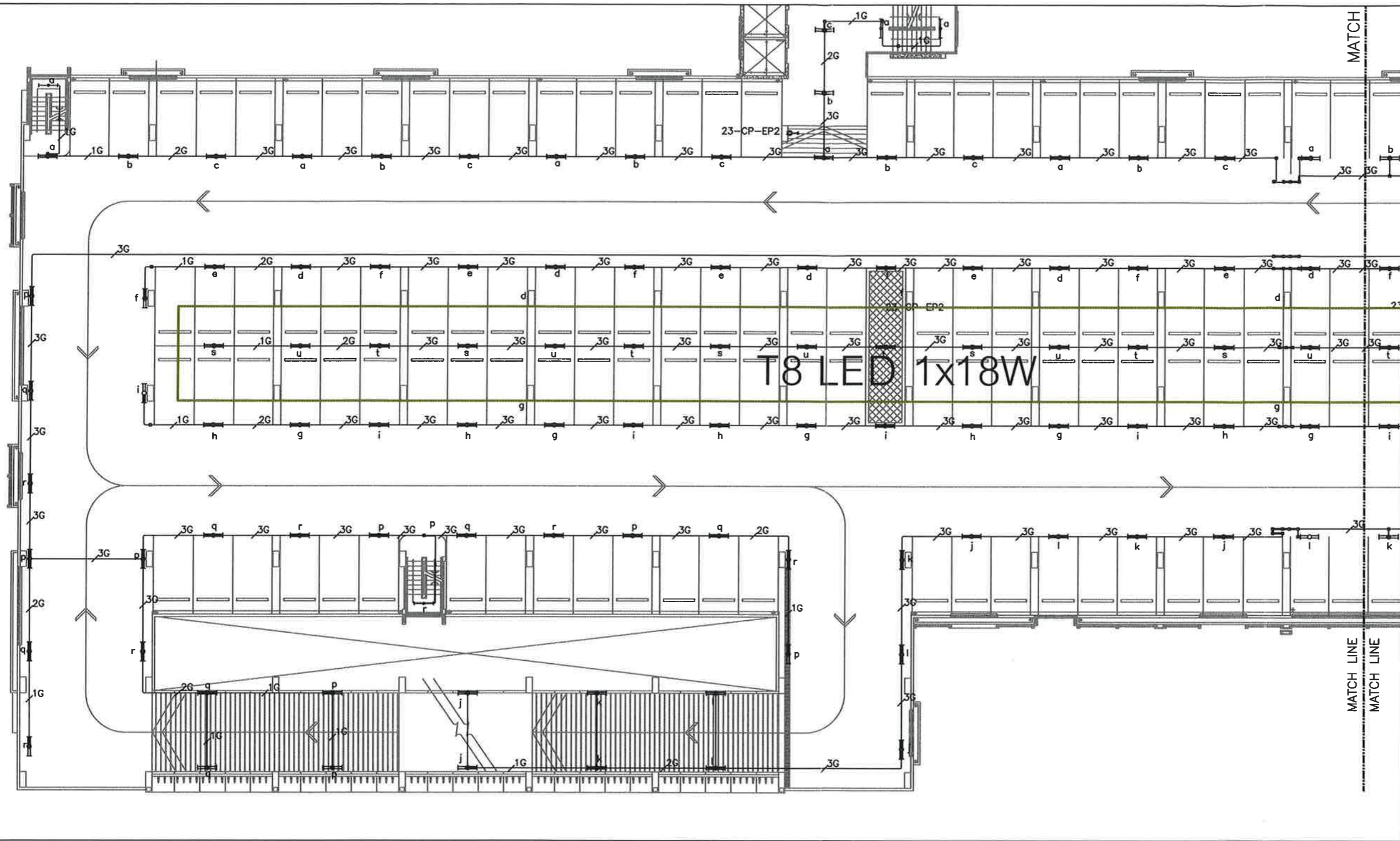

แปลนพื้นที่ชั้นที่ 3
 (ส่วนที่ 1)

CIRCUIT

CKT NO.	SWITCH	CKT NO.	SWITCH
1-CP-EP1	a	2-CP-EP1	d
3-CP-EP1	b	4-CP-EP1	e
5-CP-EP1	c	6-CP-EP1	f
7-CP-EP1	g	8-CP-EP1	j
9-CP-EP1	h	10-CP-EP1	k
11-CP-EP1	i	12-CP-EP1	l
13-CP-EP1	m	14-CP-EP1	p
15-CP-EP1	n	16-CP-EP1	q
17-CP-EP1	o	18-CP-EP1	r
		20-CP-EP1	s
		22-CP-EP1	t
		24-CP-EP1	u



บริษัท ทำอากาศยานไทย จำกัด (มหาชน)
 333 หมู่ 7 ถนนพหลโยธิน แขวงจตุจักร เขตจตุจักร กรุงเทพฯ 10200 ประเทศไทย
 โทรศัพท์ : ๐๒(๐) 252๖-1111 โทรสาร : ๐๒(๐) 252๖-4081, ๐๒(๐) 252๖-3846
 WEBSITE : <http://www.aopthailand.co.th> , e-mail : aopthailand@aopthailand.co.th

โครงการ : งานจ้างปรับปรุงระบบไฟฟ้าแสงสว่าง
 อาคารจอดรถยนต์ (Car Park)
 จำนวน 1 งาน

สถานที่ก่อสร้าง :
 อาคารจอดรถยนต์ (Car Park)

สำรวจโดย :
 ส่วนไฟฟ้าและเครื่องกล ฝ่ายบำรุงรักษา
 ทำอากาศยานภูเก็ต

ผู้ออกแบบและเขียนแบบ :
 นายธนพรวัฒน์ อึ้งแสนคำ
 วิศวกร 4 สฟค.สปร.ทกค.

ผู้ตรวจสอบ :
 นายนายเกียรติชัย วงษ์มณฑา
 วิศวกร 6 สฟค.สปร.ทกค.

ผู้รับรอง :
 นายชยพล ปาชนนทร์
 สกค.สฟค.สปร.ทกค.

แบบเลขที่ : สฟค.สปร.ทกค./63/0002 วันที่ : 12 ธ.ค. ๖๕
 แผ่นที่ : 6

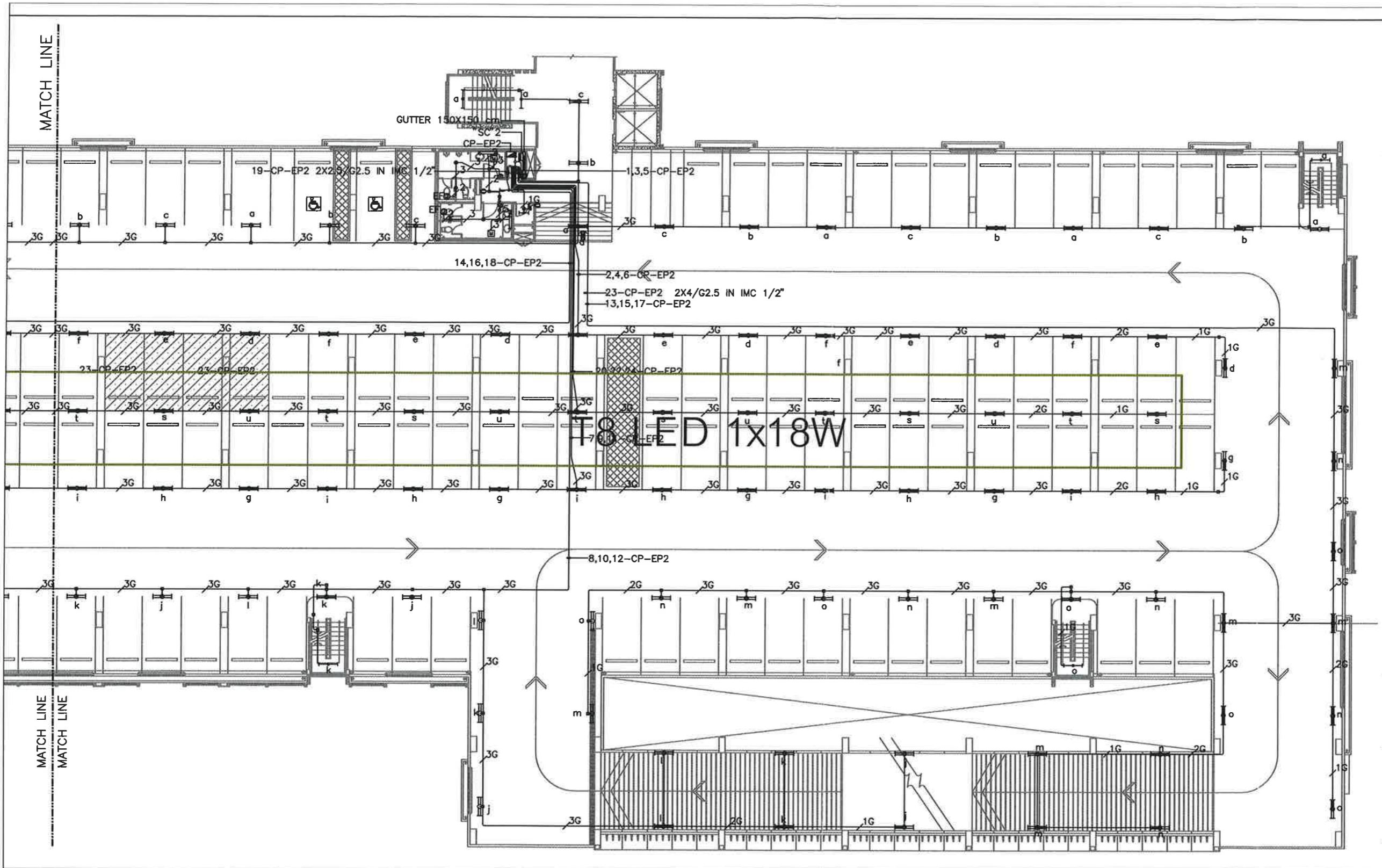

8 LED 1x18W

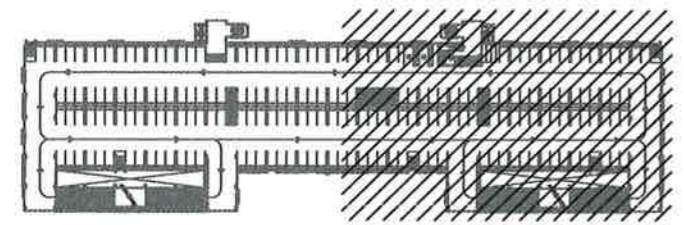

KEY PLAN

แปลนพื้นที่ชั้นที่ 3
 (ส่วนที่ 2)

CIRCUIT

CKT NO.	SWITCH	CKT NO.	SWITCH
1-CP-EP1	a	2-CP-EP1	d
3-CP-EP1	b	4-CP-EP1	e
5-CP-EP1	c	6-CP-EP1	f
7-CP-EP1	g	8-CP-EP1	j
9-CP-EP1	h	10-CP-EP1	k
11-CP-EP1	i	12-CP-EP1	l
13-CP-EP1	m	14-CP-EP1	p
15-CP-EP1	n	16-CP-EP1	q
17-CP-EP1	o	18-CP-EP1	r
		20-CP-EP1	s
		22-CP-EP1	t
		24-CP-EP1	u



บริษัท ทำอากาศยานไทย จำกัด (มหาชน)
 333 หมู่ 7 ถนนมิตรภาพ ตำบลบ้านเขมา อำเภอเมือง สุพรรณบุรี 18220 ประเทศไทย
 โทรศัพท์ : ๐๖(๐) 2335-1111 โทรสาร : ๐๖(๐) 2335-4001, ๐๖(๐) 2304-3045
 WEBSITE : http://www.aotportal.co.th e-mail: aotportal@aot.co.th

โครงการ : งานจ้างปรับปรุงระบบไฟฟ้าแสงสว่าง
 อาคารจอดรถยนต์ (Car Park)
 จำนวน 1 งาน

สถานที่ก่อสร้าง :
 อาคารจอดรถยนต์ (Car Park)

สำรวจโดย :
 ส่วนไฟฟ้าและเครื่องกล ฝ่ายบำรุงรักษา
 ทำอากาศยานภูเก็ต

ผู้ออกแบบและเขียนแบบ :
 นายธนวัฒน์ อึ้งแสนคำ
 วิศวกร 4 สฟค.สปร.ทกค.

ผู้ตรวจสอบ :
 นายนายเกียรติชัย วงษ์มณฑา
 วิศวกร 6 สฟค.สปร.ทกค.

ผู้รับรอง :
 นายชยพล ปาชนนทร์
 ผอ.ก.สฟค.สปร.ทกค.

แบบเลขที่ : 9-12-11
 สฟค.สปร.ทกค./63/0002
 หน้าที่ : 7

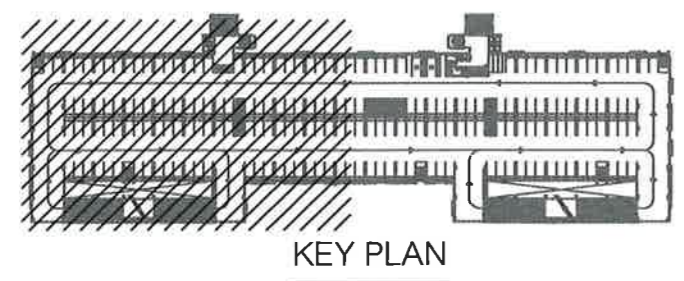
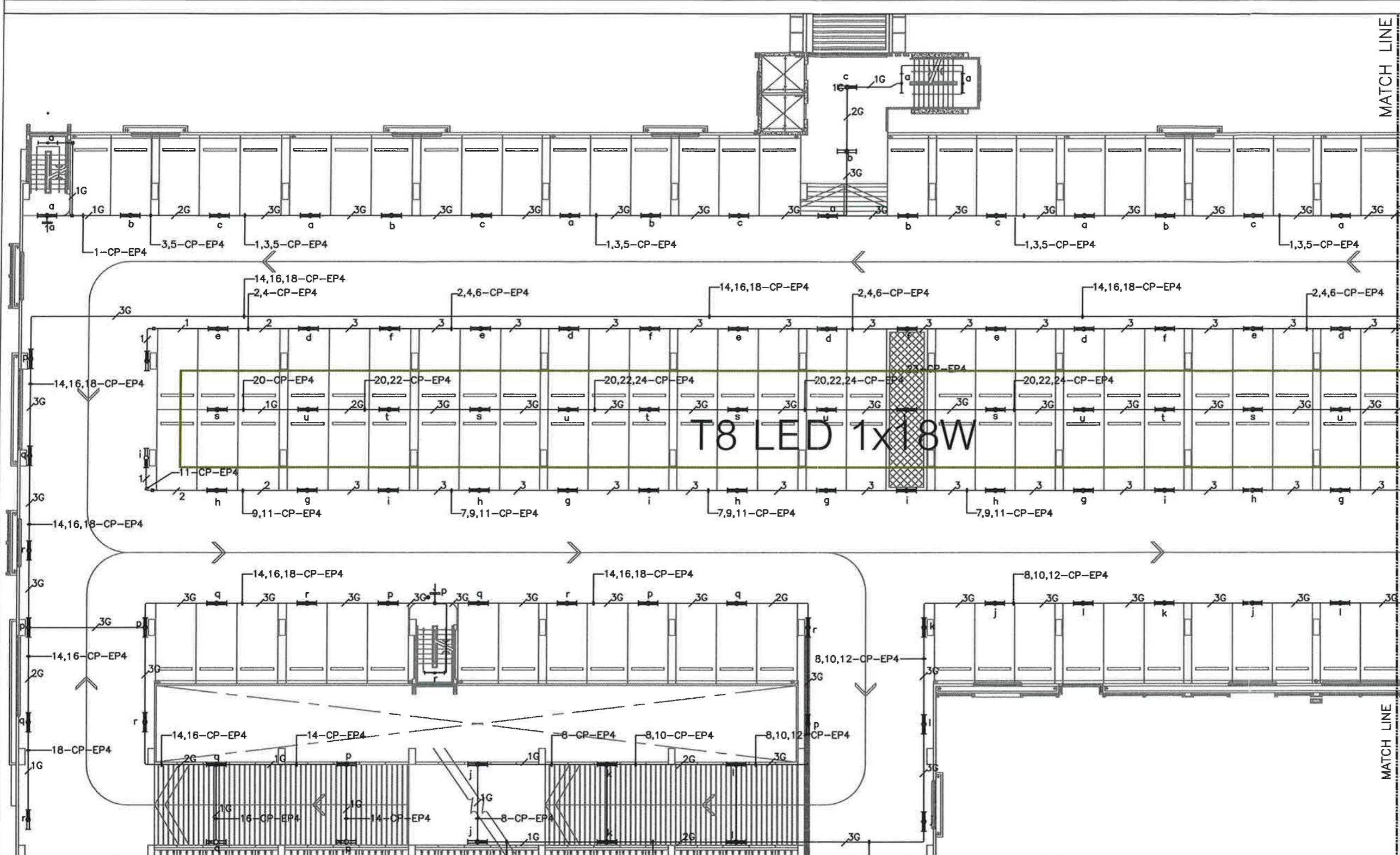

KEY PLAN

แปลนพื้นที่ชั้นที่ 4
 (ส่วนที่ 1)

CIRCUIT

CKT NO.	SWITCH	CKT NO.	SWITCH
1-CP-EP1	a	2-CP-EP1	d
3-CP-EP1	b	4-CP-EP1	e
5-CP-EP1	c	6-CP-EP1	f
7-CP-EP1	g	8-CP-EP1	j
9-CP-EP1	h	10-CP-EP1	k
11-CP-EP1	i	12-CP-EP1	l
13-CP-EP1	m	14-CP-EP1	p
15-CP-EP1	n	16-CP-EP1	q
17-CP-EP1	o	18-CP-EP1	r
		20-CP-EP1	s
		22-CP-EP1	t
		24-CP-EP1	u



บริษัท ทำอากาศยานไทย จำกัด (มหาชน)
 333 หมู่ 7 ถนนมิตรภาพ แขวงสีกัน เขตดอนเมือง กรุงเทพฯ 10210 ประเทศไทย
 โทรศัพท์ : 06(0) 2335-1111 โทรสาร : 06(0) 2335-4081, 06(0) 2304-3848
 WEBSITE : http://www.aotparthailand.co.th , e-mail: aotparthailand.co.th

โครงการ : งานจ้างปรับปรุงระบบไฟฟ้าแสงสว่าง
 อาคารจอดรถยนต์ (Car Park)
 จำนวน 1 งาน

สถานที่ก่อสร้าง :

อาคารจอดรถยนต์ (Car Park)

สำรวจโดย :

ส่วนไฟฟ้าและเครื่องกล ฝ่ายบำรุงรักษา
 ทำอากาศยานภูเก็ต

ผู้ออกแบบและเขียนแบบ :

นายชนทวัฒน์ อึ้งแสนคำ
 วิศวกร 4 สฟค.สปร.ทกค.

ผู้ตรวจสอบ :

นายเกษียรดิษฐ์ วงษ์มณฑา
 วิศวกร 6 สฟค.สปร.ทกค.

ผู้รับรอง :

นายชยพล ปาจนทร์
 สผค.สฟค.สปร.ทกค.

แบบเลขที่ : วันที่ 12 ต.ค. 2563
 สฟค.สปร.ทกค./63/0002 แผ่นที่ 8

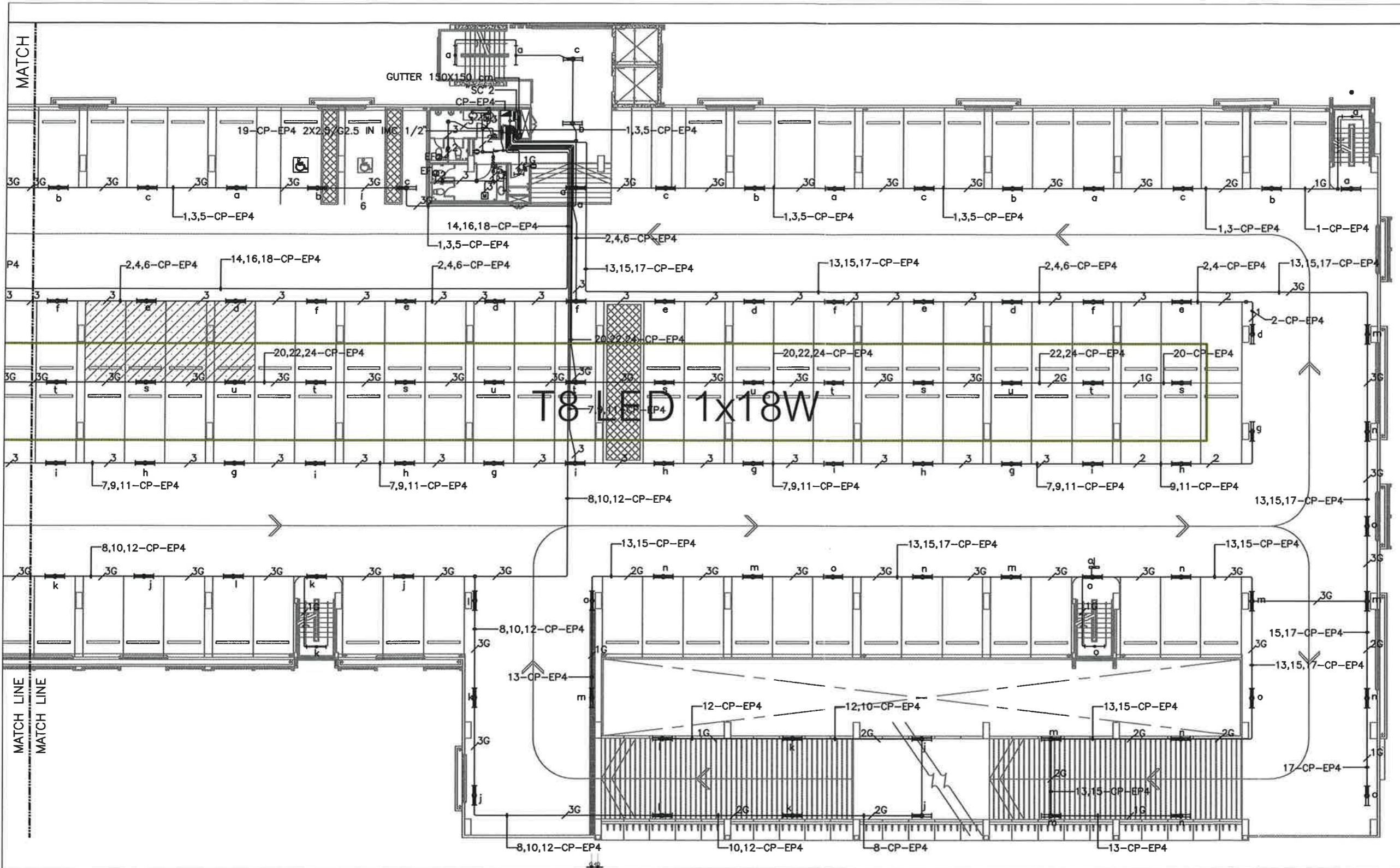

CIRCUIT

CKT NO.	SWITCH	CKT NO.	SWITCH
1-CP-EP1	a	2-CP-EP1	d
3-CP-EP1	b	4-CP-EP1	e
5-CP-EP1	c	6-CP-EP1	f
7-CP-EP1	g	8-CP-EP1	j
9-CP-EP1	h	10-CP-EP1	k
11-CP-EP1	i	12-CP-EP1	l
13-CP-EP1	m	14-CP-EP1	p
15-CP-EP1	n	16-CP-EP1	q
17-CP-EP1	o	18-CP-EP1	r
		20-CP-EP1	s
		22-CP-EP1	t
		24-CP-EP1	u

แปลนพื้นที่ 4
 (ส่วนที่ 2)

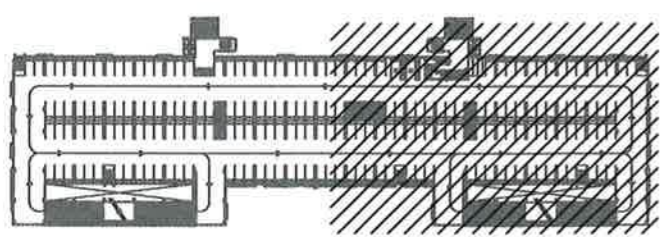

KEY PLAN



บริษัท ทำอากาศไทย จำกัด (มหาชน)
 333 หมู่ 7 ถนนพหลโยธิน แขวงสามสี กุหลาบ 10210 กรุงเทพมหานคร
 โทรศัพท์ : ๐๒(๐) 2333-1111 โทรสาร : ๐๒(๐) 2333-4041, ๐๒(๐) 2334-3848
 WEBSITE : http://www.aotparital.co.th e-mail: aotparital@parital.co.th

โครงการ : งานจ้างปรับปรุงระบบไฟฟ้าแสงสว่างอาคารจอดรถยนต์ (Car Park) จำนวน 1 งาน

สถานที่ก่อสร้าง : อาคารจอดรถยนต์ (Car Park)

สำรวจโดย : ส่วนไฟฟ้าและเครื่องกล ฝ่ายบำรุงรักษา ทำอากาศไทย

ผู้ออกแบบและเขียนแบบ : นายธนวัฒน์ อึ้งแสนคำ วิศวกร 4 สฟล.สปร.ทกท.

ผู้ตรวจสอบ : นายนายเกียรติชัย วงษ์มณฑา วิศวกร 6 สฟล.สปร.ทกท.

ผู้รับรอง : นายชพล ปาชนนทร์ วิศวกร 6 สฟล.สปร.ทกท.

แบบเลขที่ : 12 ๕.๖.๕๕
 สฟล.สปร.ทกท./63/0002
 หน้าที่ : 9

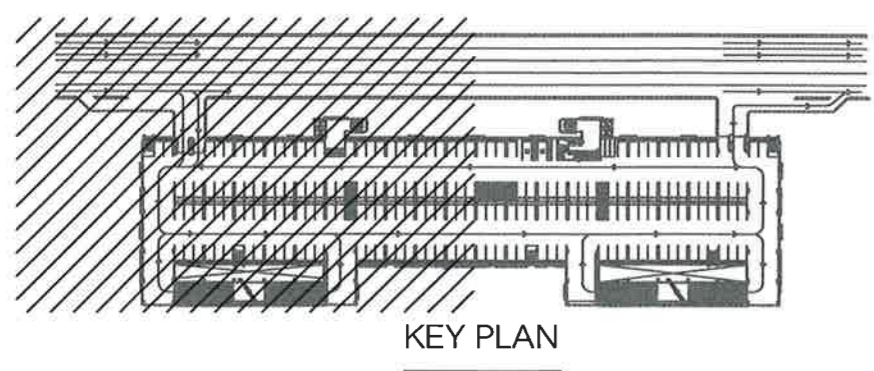
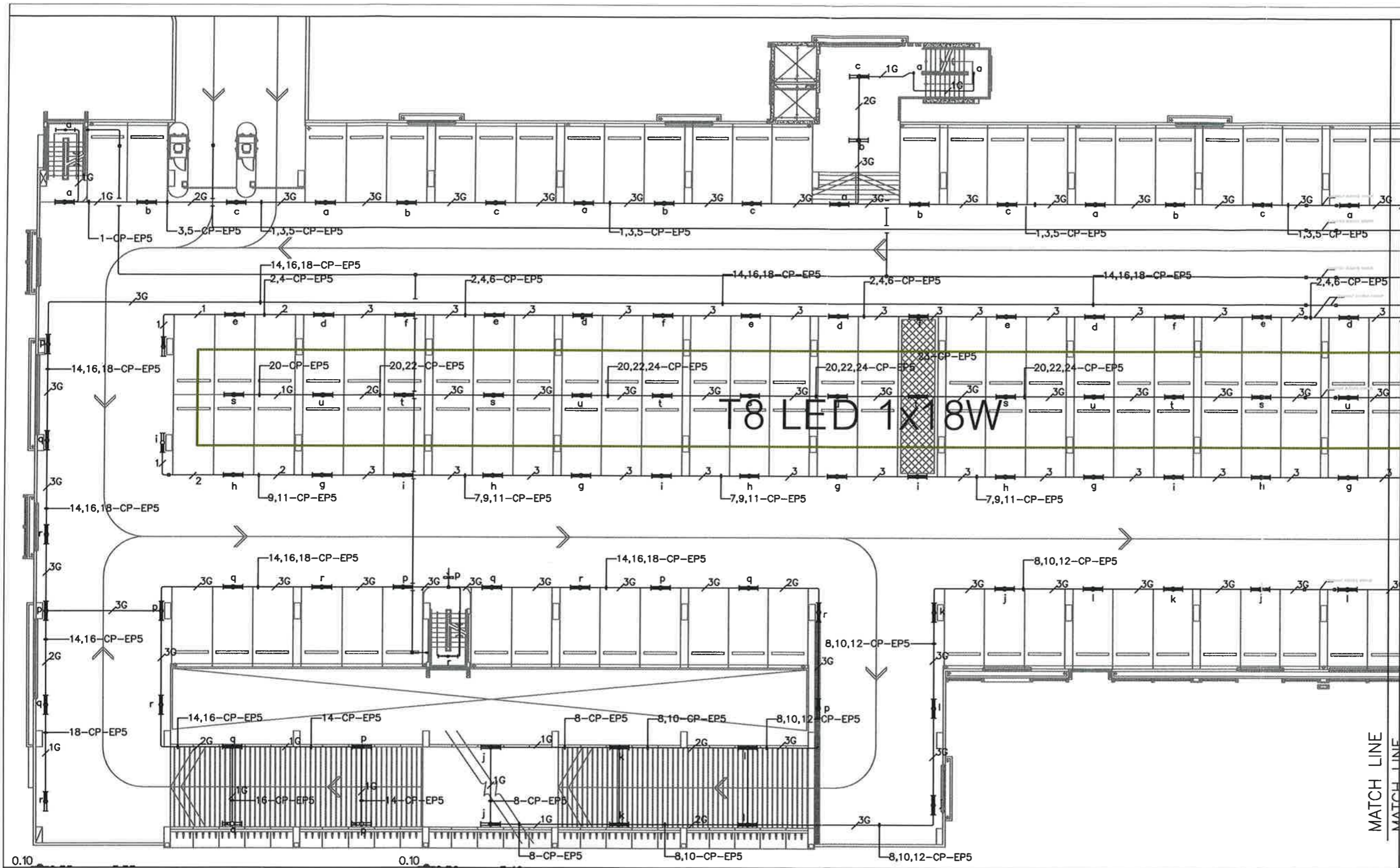

แปลนพื้นที่ชั้นที่ 5 (ส่วนที่ 1)

CIRCUIT

CKT NO.	SWITCH	CKT NO.	SWITCH
1-CP-EP1	a	2-CP-EP1	d
3-CP-EP1	b	4-CP-EP1	e
5-CP-EP1	c	6-CP-EP1	f
7-CP-EP1	g	8-CP-EP1	j
9-CP-EP1	h	10-CP-EP1	k
11-CP-EP1	i	12-CP-EP1	l
13-CP-EP1	m	14-CP-EP1	p
15-CP-EP1	n	16-CP-EP1	q
17-CP-EP1	o	18-CP-EP1	r
		20-CP-EP1	s
		22-CP-EP1	t
		24-CP-EP1	u



บริษัท ท่าอากาศยานไทย จำกัด (มหาชน)
 333 หมู่ 7 ถนนวิภาวดีรังสิต แขวงสามเสนนอก เขตห้วยขวาง กรุงเทพฯ 10210 ประเทศไทย
 โทรศัพท์ : ๐๒(๐) ๒๖๖-๑๑๑ โทรสาร : ๐๒(๐) ๒๖๖-๐๐๑, ๐๒(๐) ๒๖๖-๓๖๔
 WEBSITE : <http://www.aotportthailand.co.th> , e-mail : aot@portthailand.co.th

โครงการ : งานจ้างปรับปรุงระบบไฟฟ้าแสงสว่าง
 อาคารจอดรถยนต์ (Car Park)
 จำนวน 1 งาน

สถานที่ก่อสร้าง :

อาคารจอดรถยนต์ (Car Park)

สำรวจโดย :

ส่วนไฟฟ้าและเครื่องกล ฝ่ายบำรุงรักษา
 ท่าอากาศยานภูเก็ต

ผู้ออกแบบและเขียนแบบ :

นายพนทวัฒน์ อึ้งแสนคำ
 วิศวกร 4 สฟล.สปร.ทกท.

ผู้ตรวจสอบ :

นายเกษียรดิษฐ์ วงษ์มณฑา
 วิศวกร 6 สฟล.สปร.ทกท.

ผู้รับรอง :

นายชยพล ปาเรนทร์
 สกท.สฟล.สปร.ทกท.

แบบอยู่ที่ :
 สฟล.สปร.ทกท./63/0002

วันที่ : 12 ธ.ค. ๖๖
 แผ่นที่ : 10

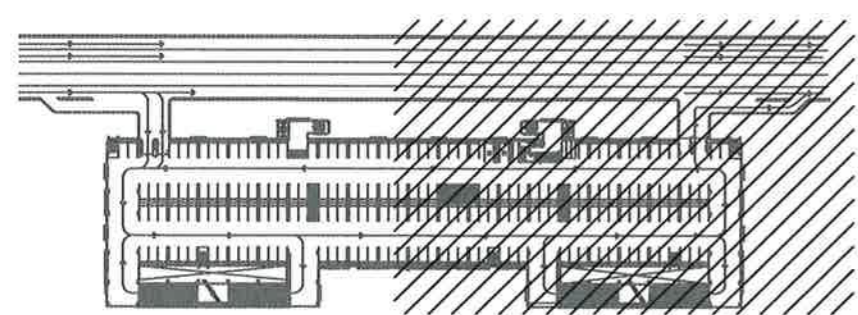
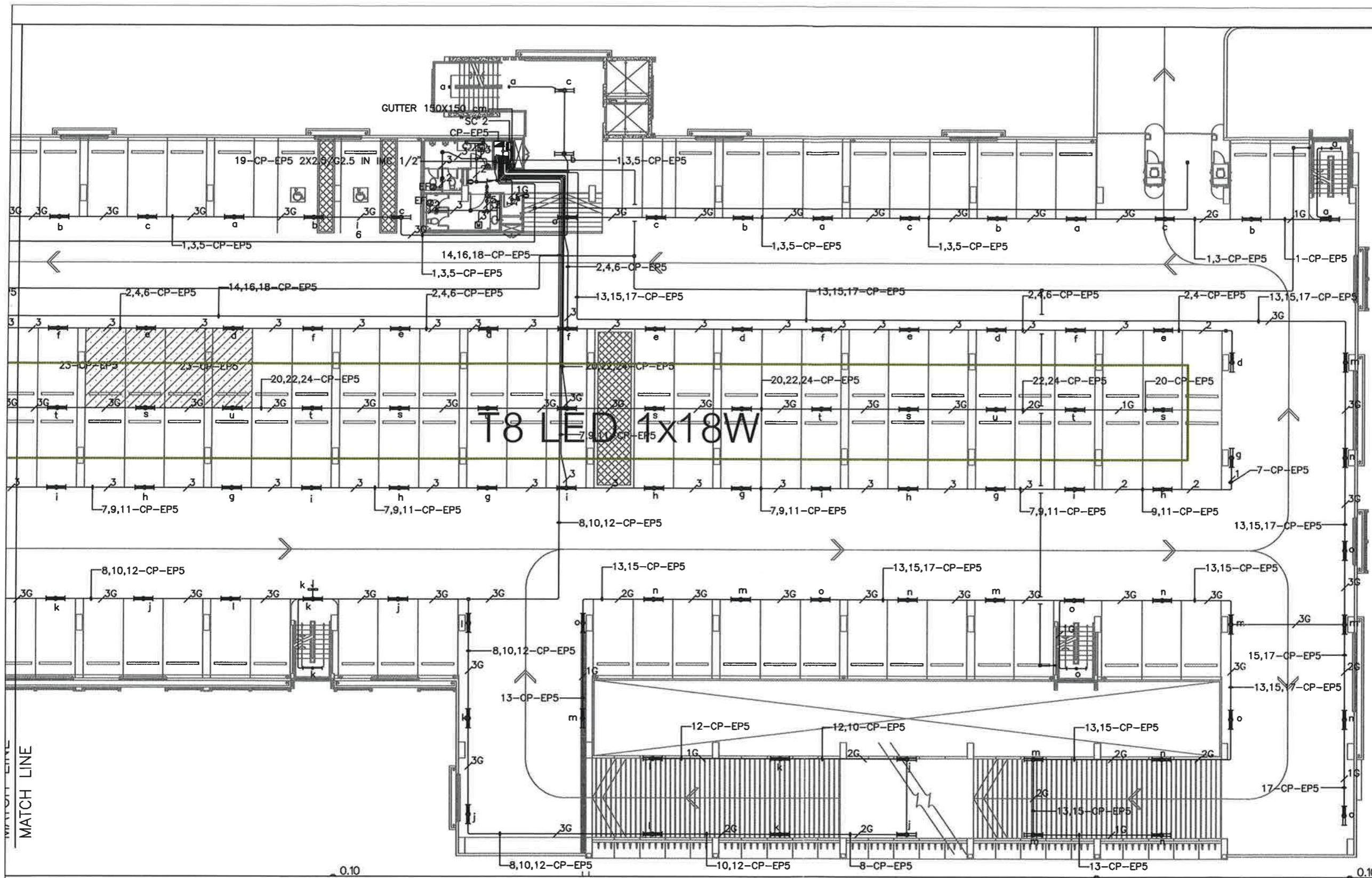

KEY PLAN

CIRCUIT

CKT NO.	SWITCH	CKT NO.	SWITCH
1-CP-EP1	a	2-CP-EP1	d
3-CP-EP1	b	4-CP-EP1	e
5-CP-EP1	c	6-CP-EP1	f
7-CP-EP1	g	8-CP-EP1	j
9-CP-EP1	h	10-CP-EP1	k
11-CP-EP1	i	12-CP-EP1	l
13-CP-EP1	m	14-CP-EP1	p
15-CP-EP1	n	16-CP-EP1	q
17-CP-EP1	o	18-CP-EP1	r
		20-CP-EP1	s
		22-CP-EP1	t
		24-CP-EP1	u

แปลนพื้นที่ชั้นที่ 5
 (ส่วนที่ 2)



บริษัท ท่าอากาศยานไทย จำกัด (มหาชน)
 333 หมู่ 7 ถนนติวานนท์ แขวงสามยุค อําเภอเมือง จังหวัดเชียงใหม่
 โทรศัพท์ : ๐๕๓ ๒๓๖-๑๑๑ โทรสาร : ๐๕๓ ๒๓๖-๑๐๑, ๐๕๓ ๒๓๖-๒๓๖
 WEBSITE : <http://www.aot.go.th> , e-mail : ajp@thaiaot.com

โครงการ : งานจ้างปรับปรุงระบบไฟฟ้าแสงสว่าง
 อาคารจอดรถยนต์ (Car Park)
 จำนวน 1 งาน

สถานที่ก่อสร้าง :

อาคารจอดรถยนต์ (Car Park)

สำรวจโดย :

ส่วนไฟฟ้าและเครื่องกล ฝ่ายบำรุงรักษา
 ท่าอากาศยานภูเก็ต

ผู้ออกแบบและเขียนแบบ :

นายธนวัฒน์ อึ้งแสนคำ
 วิศวกร 4 สฟค.สปร.ทกค.

ผู้ตรวจสอบ :

นายนายเกียรติชัย วงษ์มณฑา
 วิศวกร 6 สฟค.สปร.ทกค.

ผู้รับรอง :

นายชยพล ปาจนทร์
 วิศวกร 6 สฟค.สปร.ทกค.

แบบเลขที่ :

สฟค.สปร.ทกค./63/0002

วันที่ : 12 ธ.ค. ๖๓

แผ่นที่ : 11

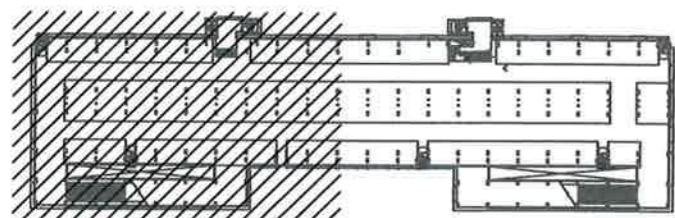
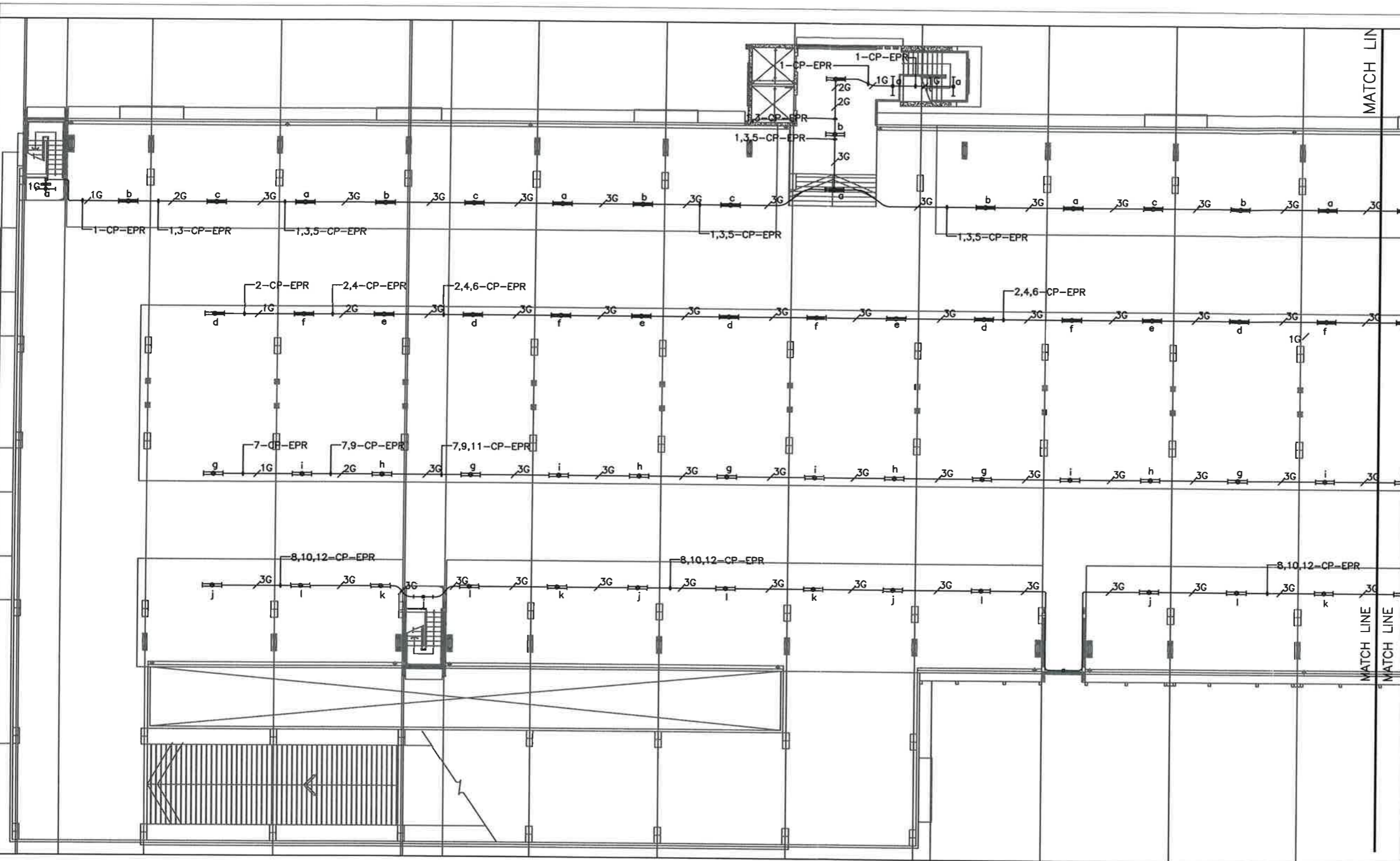

KEY PLAN

แปลนพื้นที่ชั้นดาดฟ้า
 (ส่วนที่ 1)

CIRCUIT

CKT NO.	SWITCH	CKT NO.	SWITCH
1-CP-EP2	a	2-CP-EP2	d
3-CP-EP2	b	4-CP-EP2	e
5-CP-EP2	c	6-CP-EP2	f
7-CP-EP2	g	8-CP-EP2	j
9-CP-EP2	h	10-CP-EP2	k
11-CP-EP2	i	12-CP-EP2	l



บริษัท ท่าอากาศยานไทย จำกัด (มหาชน)
 333 หมู่ 7 ถนนพหลโยธิน แขวงสามเสนนอก เขตห้วยขวาง กรุงเทพฯ 10710 ประเทศไทย
 โทรศัพท์ : ๐๒(๐) ๒๖๖๖-1111 โทรสาร : ๐๒(๐) ๒๖๖๖-๐๒๖1, ๐๒(๐) ๒๖๐๑-๖๐๑๖
 WEBSITE : <http://www.aotportthai.co.th> e-mail : aot@portthai.co.th

โครงการ : งานช่างปรับปรุงระบบไฟฟ้าแสงสว่าง
 อาคารจอดรถยนต์ (Car Park)
 จำนวน 1 งาน

สถานที่ก่อสร้าง :

อาคารจอดรถยนต์ (Car Park)

สำรวจโดย :

ส่วนไฟฟ้าและเครื่องกล ฝ่ายบำรุงรักษา
 ท่าอากาศยานภูเก็ต

ผู้ออกแบบและเขียนแบบ :

นายพนทวัฒน์ อึ้งแสนคำ
 วิศวกร 4 สฟค.สปร.ทกค.

ผู้ตรวจสอบ :

นายนายเกียรติชัย วงษ์มณฑา
 วกส.6 สฟค.สปร.ทกค.

ผู้รับรอง :

นายชยพล ปาเชนทร์
 สผค.สฟค.สปร.ทกค.

แบบลงชื่อ :

สฟค.สปร.ทกค./63/0002

วันที่ : 12 ต.ค. ๕๖

แผ่นที่ : 12

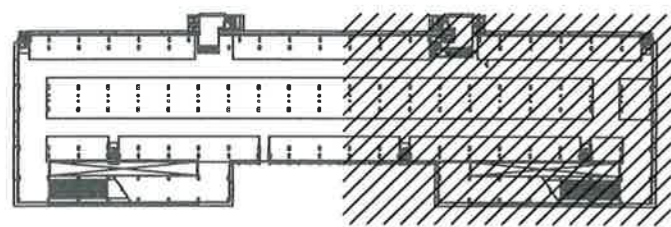
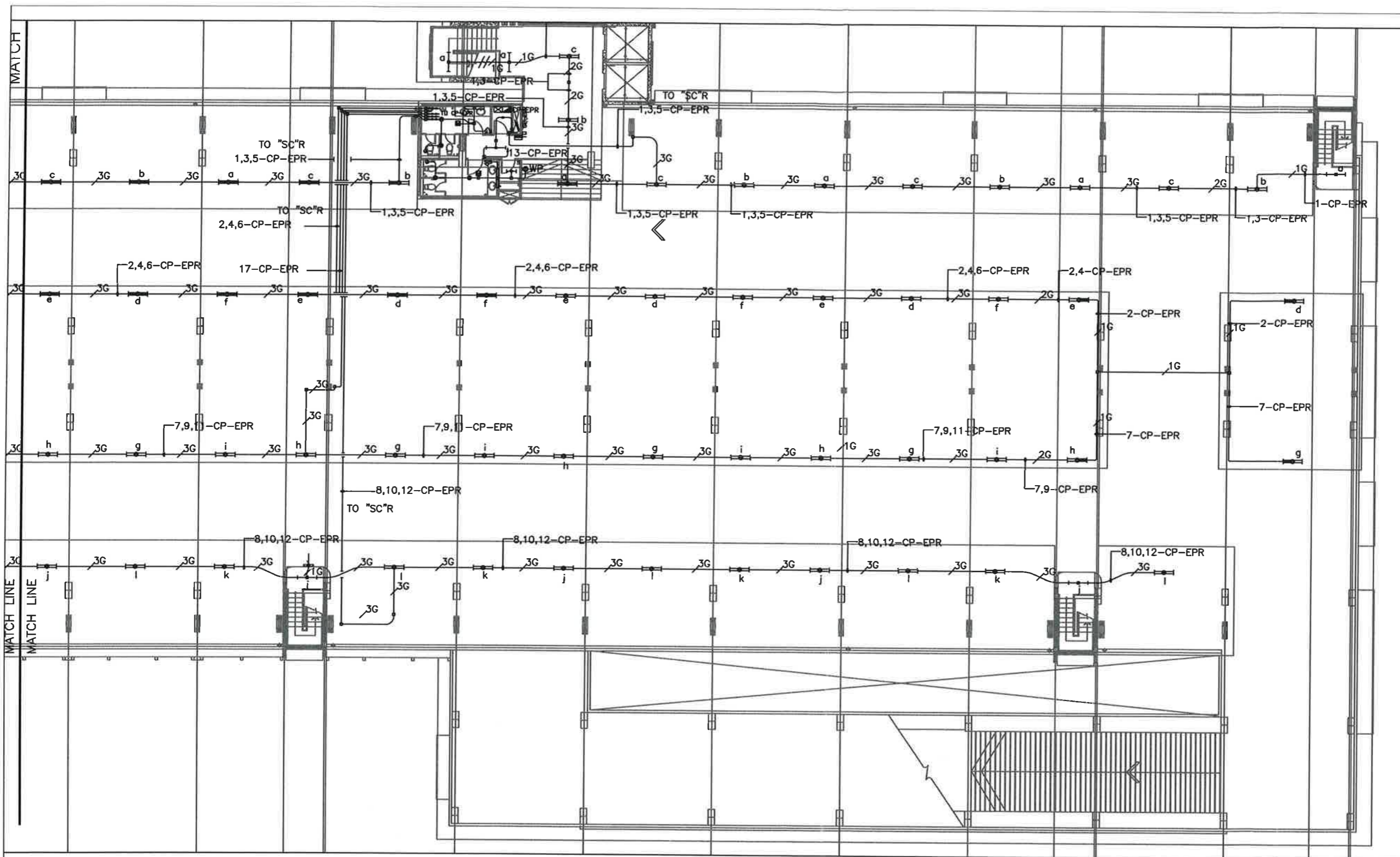

KEY PLAN

แปลนพื้นที่ขึ้นดาดฟ้า
 (ส่วนที่ 2)

CIRCUIT

CKT NO.	SWITCH	CKT NO.	SWITCH
1-CP-EP2	a	2-CP-EP2	d
3-CP-EP2	b	4-CP-EP2	e
5-CP-EP2	c	6-CP-EP2	f
7-CP-EP2	g	8-CP-EP2	i
9-CP-EP2	h	10-CP-EP2	k
11-CP-EP2	i	12-CP-EP2	l



บริษัท ทำอากาศยานไทย จำกัด (มหาชน)
 333 หมู่ 7 ถนนพหลโยธิน แขวงสามยุค เขตเมืองหลวงเก่า กรุงเทพฯ 10200 ประเทศไทย
 โทรศัพท์ : 00(0) 2535-1111 โทรสาร : 00(0) 2535-1001, 00(0) 2504-3340
 WEBSITE : <http://www.aotpartthai.co.th> , e-mail : aotpartthai@aot.co.th

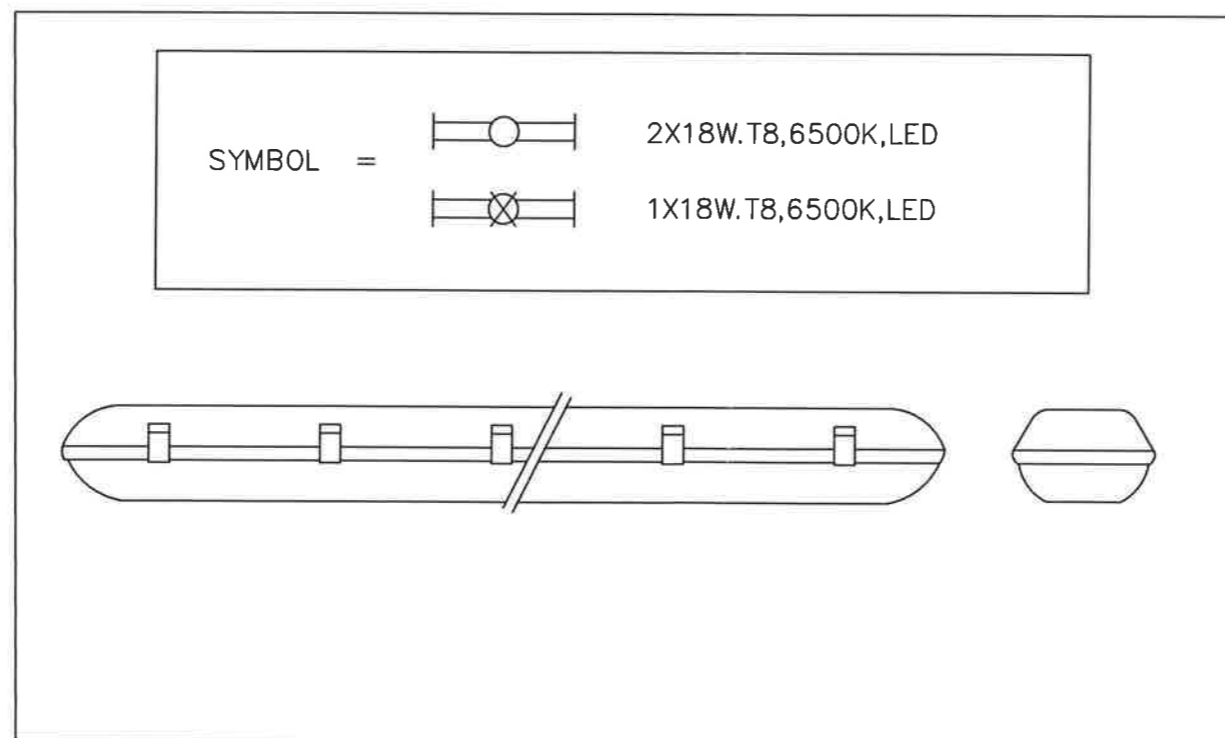
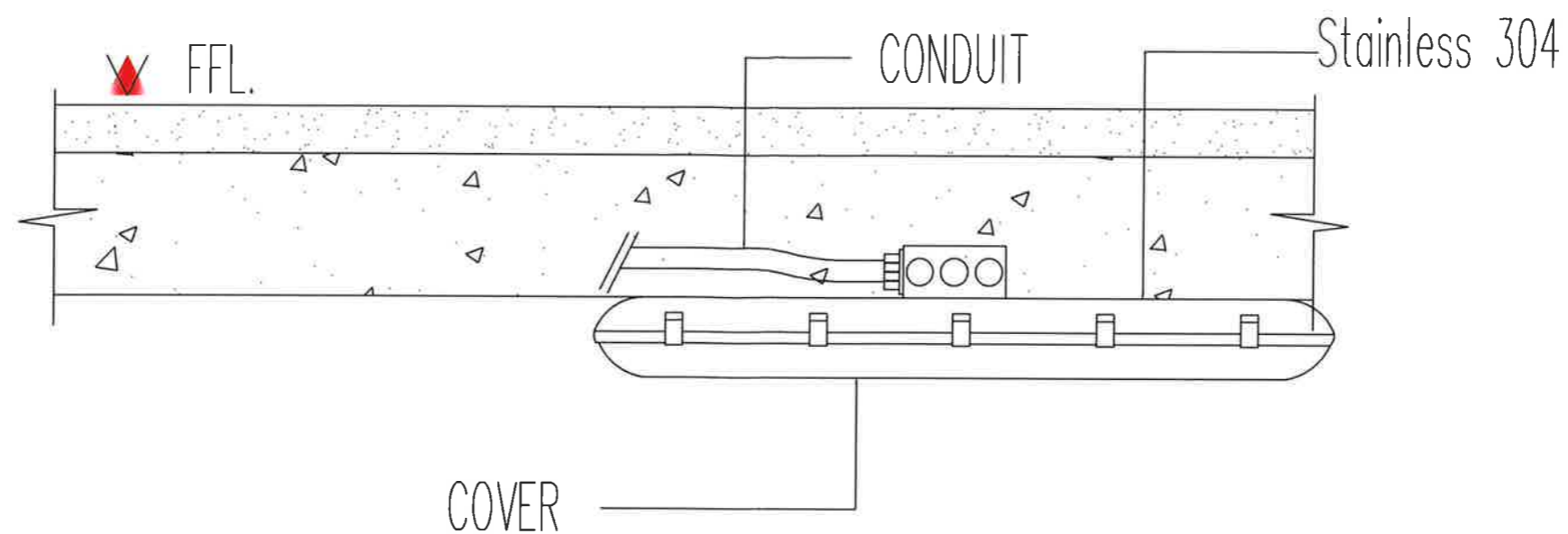

TYPICAL DETAILS OF LIGHTING

โครงการ : งานจ้างปรับปรุงระบบไฟฟ้าแสงสว่าง
 อาคารจอดรถยนต์ (Car Park)
 จำนวน 1 งาน

สถานที่ก่อสร้าง :

อาคารจอดรถยนต์ (Car Park)

สำรวจโดย :

ส่วนไฟฟ้าและเครื่องกล ฝ่ายบำรุงรักษา
 ทำอากาศยานภูเก็ต

ผู้ออกแบบและเขียนแบบ :

นายณทวัฒน์ ช้องแสนคำ
 วิศวกร 4 สฟค.สंत्र.ทภก.

ผู้ตรวจสอบ :

นายนายเกียรติชัย วงษ์มณฑา
 วกส.6 สฟค.สंत्र.ทภก.

ผู้รับรอง :

นายชยพล ปาจนทร์
 ผอ.ก.สฟค.สंत्र.ทภก.

แบบเลขที่ :
 สฟค.สंत्र.ทภก./63/0002

วันที่ : 12 31 4
 แผ่นที่ : 13