



บริษัท ท่าอากาศยานไทย จำกัด (มหาชน)

กระทรวงคมนาคม

โครงการ

งานทาสีตีเส้นเครื่องหมายจราจรทางวิ่ง ทางขับ

และลานจอดอากาศยาน ณ ทภก.



บริษัท ท่าอากาศยานไทย จำกัด (มหาชน)

333 หมู่ 7 ถนนมิตรภาพ แขวงสีกัน เขตดอนเมือง กรุงเทพฯ 10210 ประเทศไทย

โทรศัพท์ 66(0) 2535-1111 โทรสาร 66(0) 2535-4061 66(0) 2504-3846

WEBSITE <http://www.aot.go.th> E-mail aotbu@aot.go.th

งาน :

งานจ้างทาสีเส้นเครื่องหมายจราจรทางวิ่งทางขับและลานจอดอากาศยาน ณ ทภก.

แบบแสดง :

ผังแสดงตำแหน่งทาสี

SCALE :

NTS

ผู้เขียนแบบ :

นายเดวิด พงศ์ สารภีดินมากุล
ชยธ.2 สสค.ฝบร.ทภก.

ผู้ออกแบบ :

ผู้ตรวจสอบ :

นายสุวิทย์ เงินดี
ชยธ.5 สสค.ฝบร.ทภก.

ผู้รับรอง :

นายธีระศักดิ์ วัฒนยานันต์
ผอ.สสค.ฝบร.ทภก.

วันที่ 29 ก.ย.63

แผ่นที่ :

1

จำนวนแผ่นทั้งหมด :

17

แบบเลขที่ :

สสค.ฝบร.ทภก.41/63

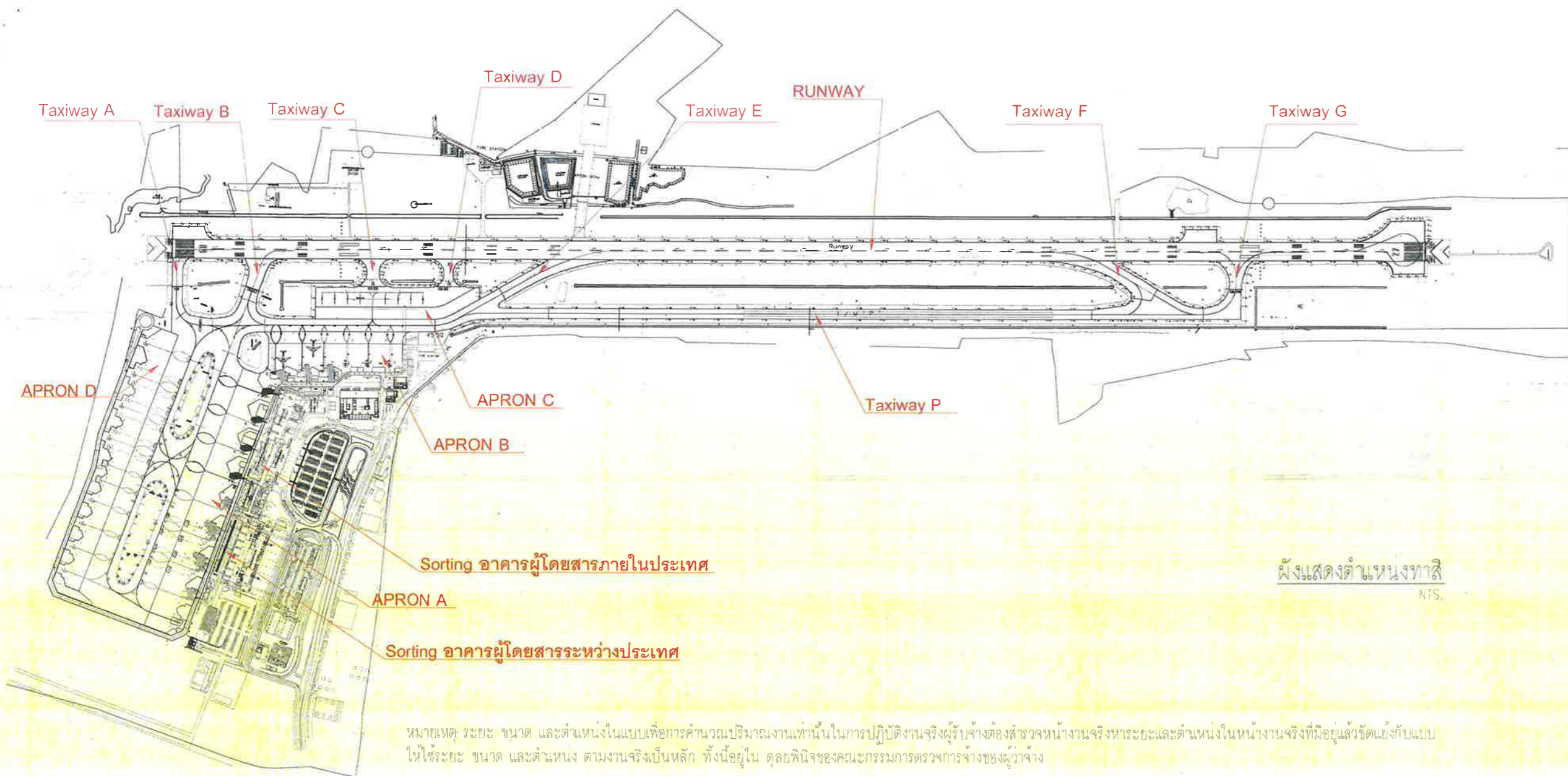

หมายเหตุ: ระยะเวลา ขนาด และตำแหน่งในแบบเพื่อการคำนวณปริมาณงานเท่านั้นในการปฏิบัติงานจริงผู้รับจ้างต้องสำรวจหน้างานจริงหาระยะและตำแหน่งในหน้างานจริงที่มีอยู่แล้วขัดแย้งกับแบบให้ใช้ระยะเวลา ขนาด และตำแหน่ง ตามงานจริงเป็นหลัก ทั้งนี้ขึ้นอยู่กับดุลยพินิจของคณะกรรมการตรวจการจ้างของผู้ว่าจ้าง

ผังแสดงตำแหน่งทาสี
NTS.

สารบัญแบบ		สารบัญแบบ	
แผ่นที่	แบบแสดง	แผ่นที่	แบบแสดง
1	ผังแสดงตำแหน่งทาสี	11	TYPICAL DETAIL FOR APRON MARKING 2
2	GENERAL LAYOUT OF RUNWAY MARKING	12	TYPICAL DETAIL FOR APRON MARKING 3
3	RUNWAY MARKINGS SECTION 1	13	TYPICAL DETAIL FOR APRON MARKING 4
4	RUNWAY MARKINGS SECTION 2	14	TYPICAL DETAIL FOR APRON MARKING 5
5	RUNWAY MARKINGS SECTION 3	15	แปลนงานทาสี Sorting อาคารผู้โดยสารระหว่างประเทศ
6	RUNWAY MARKINGS SECTION 4	16	แปลนงานทาสี Sorting อาคารผู้โดยสารภายในประเทศ
7	RUNWAY MARKINGS SECTION 5	17	TYPICAL DETAIL FOR SORTING MARKING
8	TYPICAL DETAIL FOR RUNWAY MARKING		
9	TYPICAL DETAIL FOR TAXIWAY MARKING		
10	TYPICAL DETAIL FOR APRON MARKING 1		



บริษัท ท่าอากาศยานไทย จำกัด (มหาชน)

333 หมู่ 7 ถนนวิภาวดีรังสิต แขวงสีกัน เขตดอนเมือง กรุงเทพฯ 10210 ประเทศไทย

โทรศัพท์ 66(0) 2535-1111 โทรสาร 66(0) 2535-4061, 66(0) 2504-3848

WEBSITE <http://www.airportthai.co.th> E-mail : ee@airportthai.co.th

งาน :

งานจ้างทำติดตั้งเส้นเครื่องหมายจราจรทางวิ่ง
ทางขับและลานจอดอากาศยาน ณ ทภค.

แบบแสดง :

GENERAL LAYOUT OF RUNWAY MARKING

SCALE :

1 : 5000

ผู้เขียนแบบ :

นายเฉลิมพงษ์ สารภินาภากุล
ชยธ 2 สสค.ฝบร.ทภค.

ผู้ออกแบบ :

ผู้ตรวจสอบ :

นายสุวิทย์ เงินดี
ชยธ 5 สสค.ฝบร.ทภค.

ผู้รับรอง :

นายธีระศักดิ์ วัฒนายานต์
ผอ. สสค.ฝบร.ทภค.

วันที่ 29 ก.ย.63

แผนที่

จำนวนแผ่นทั้งหมด

2

17

แบบเลขที่

สสค.ฝบร.ทภค. 41/63

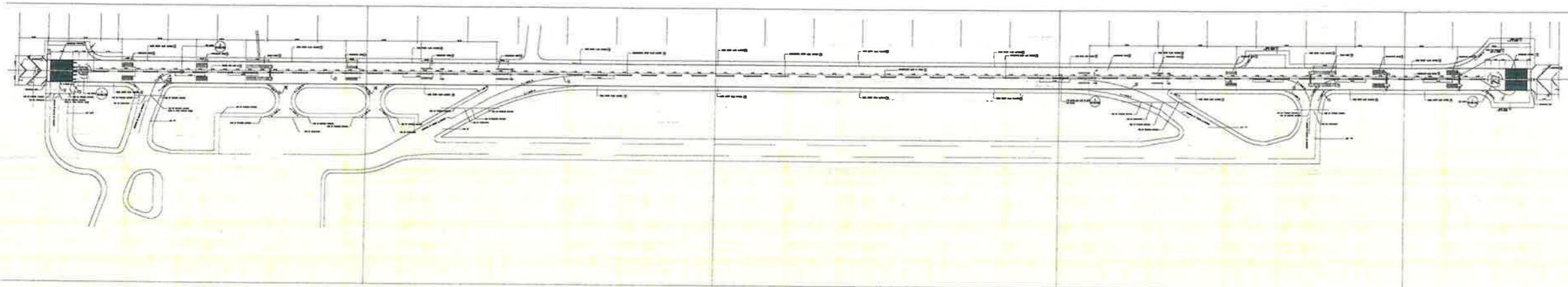

GENERAL LAYOUT OF RUNWAY MARKING

1 : 5000



NOTE

1. THE MARKINGS FOR THE RUNWAY SHALL BE WHITE
2. THE MARKINGS FOR THE TAXIWAY AND STOPWAY SHALL BE YELLOW
3. SEE DETAILS OF THRESHOLD MARKINGS, AIMING POINT MARKINGS, TOUCHDOWN ZONE MARKINGS IN TYPICAL DETAIL FOR RUNWAY MARKING
5. TURN PAD MARKINGS SHALL BE RE-PAINTED WITH PATTERN & DIMENSION AS SAME AS THE EXISTING MARKINGS.



บริษัท ท่าอากาศยานไทย จำกัด (มหาชน)

333 หมู่ 7 ถนนวิภาวดีรังสิต แขวงดินแดง เขตดินแดง กรุงเทพฯ 10210 ประเทศไทย

โทรศัพท์ 66(0) 2535-1111 โทรสาร 66(0) 2535-4061 66(0) 2504-3846

WEBSITE <http://www.aotportal.co.th> E-mail aot@aotportal.co.th

งาน : งานจ้างทำติดตั้งเครื่องหมายจราจรทางวิ่งทางขับและลานจอดอากาศยาน ณ ทภค.

แบบแสดง : RUNWAY MARKING SECTION 1 STA. 0+000 TO 0+700

SCALE : 1 : 200

ผู้เขียนแบบ : นายสมิตินพวงศ์ สารภีตินภากุล ชยธ 2 สสค. ฝัปร. ทภค.

ผู้ตรวจแบบ :

ผู้ตรวจสอบ : นายสุวิทย์ เงินดี ชยธ 5 สสค. ฝัปร. ทภค.

ผู้รับรอง : นายธีระศักดิ์ วัฒนายนดี ผอ.ก. สสค. ฝัปร. ทภค.

วันที่ : 29 ก.ย. 63

แผ่นที่	จำนวนแผ่นทั้งหมด
3	17

แนบเลขที่

สสค. ฝัปร. ทภค. 41/63

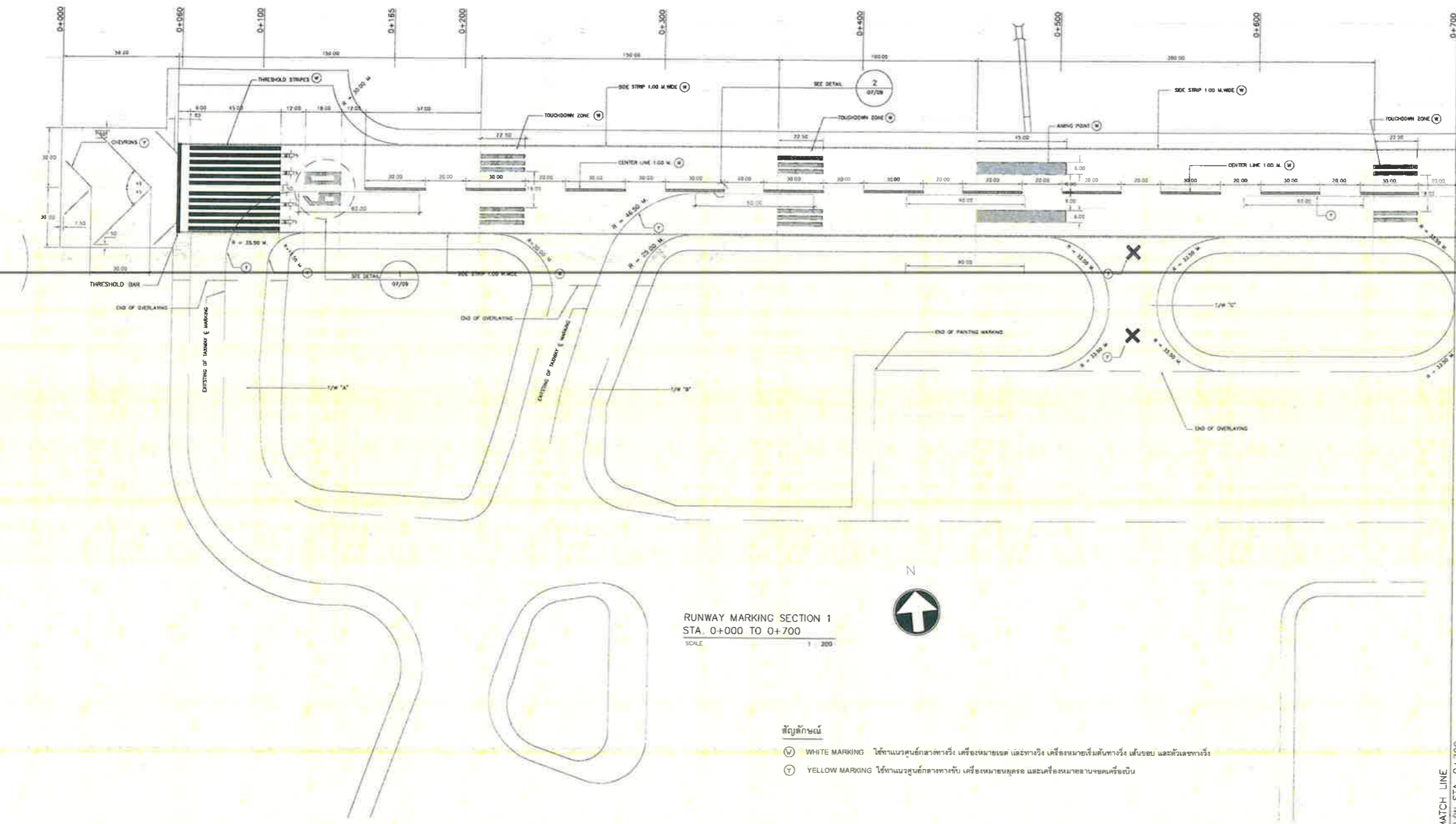

RUNWAY MARKING SECTION 1 STA. 0+000 TO 0+700 SCALE 1 : 200

สัญลักษณ์

- WHITE MARKING ใช้ทำแนวขอบเขตทางวิ่ง เครื่องหมายเขต และทางวิ่ง เครื่องหมายเริ่มต้นทางวิ่ง เบนขอบ และตัวเลขทางวิ่ง
- YELLOW MARKING ใช้ทำแนวขอบเขตทางขับ เครื่องหมายหยุด และเครื่องหมายลานจอดเครื่องบิน

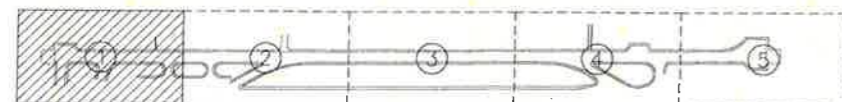

INDEX TO ADJOINING SHEETS



บริษัท ท่าอากาศยานไทย จำกัด (มหาชน)

333 หมู่ 7 ถนนวิบูลย์ราษฎร์ แขวงสีกัน เขตดอนเมือง กรุงเทพฯ 10210 ประเทศไทย
 โทรศัพท์ 66(0) 2535-1111 โทรสาร 66(0) 2535-4061 66(0) 2504-3816
 WEBSITE : <http://www.airportthai.co.th> E-mail asb@airportthai.co.th

งาน : งานจ้างทำสีตีเส้นเครื่องหมายจราจรทางวิ่งทางขึ้นและลานจอดอากาศยาน ณ ทภค

แบบแสดง : RUNWAY MARKING SECTION 2
 STA. 0+700 TO 1+400

SCALE : 1 : 200

ผู้เขียนแบบ : นายเดวิด พงศ์ สารภีดินภากุล
 ชยธ.2 สสค.ฝบร.ทภค

ผู้ออกแบบ :

ผู้ตรวจสอบ : นายสุวิทย์ เงินดี
 ชยธ.5 สสค.ฝบร.ทภค

ผู้รับรอง : นายธีระศักดิ์ ฐิตนายนนต์
 ผอ.ก. สสค.ฝบร.ทภค

วันที่ : 29 ก.ค.63

แผ่นที่	จำนวนแผ่นทั้งหมด
4	17

แบบเลขที่ :

สสค.ฝบร.ทภค.41/63

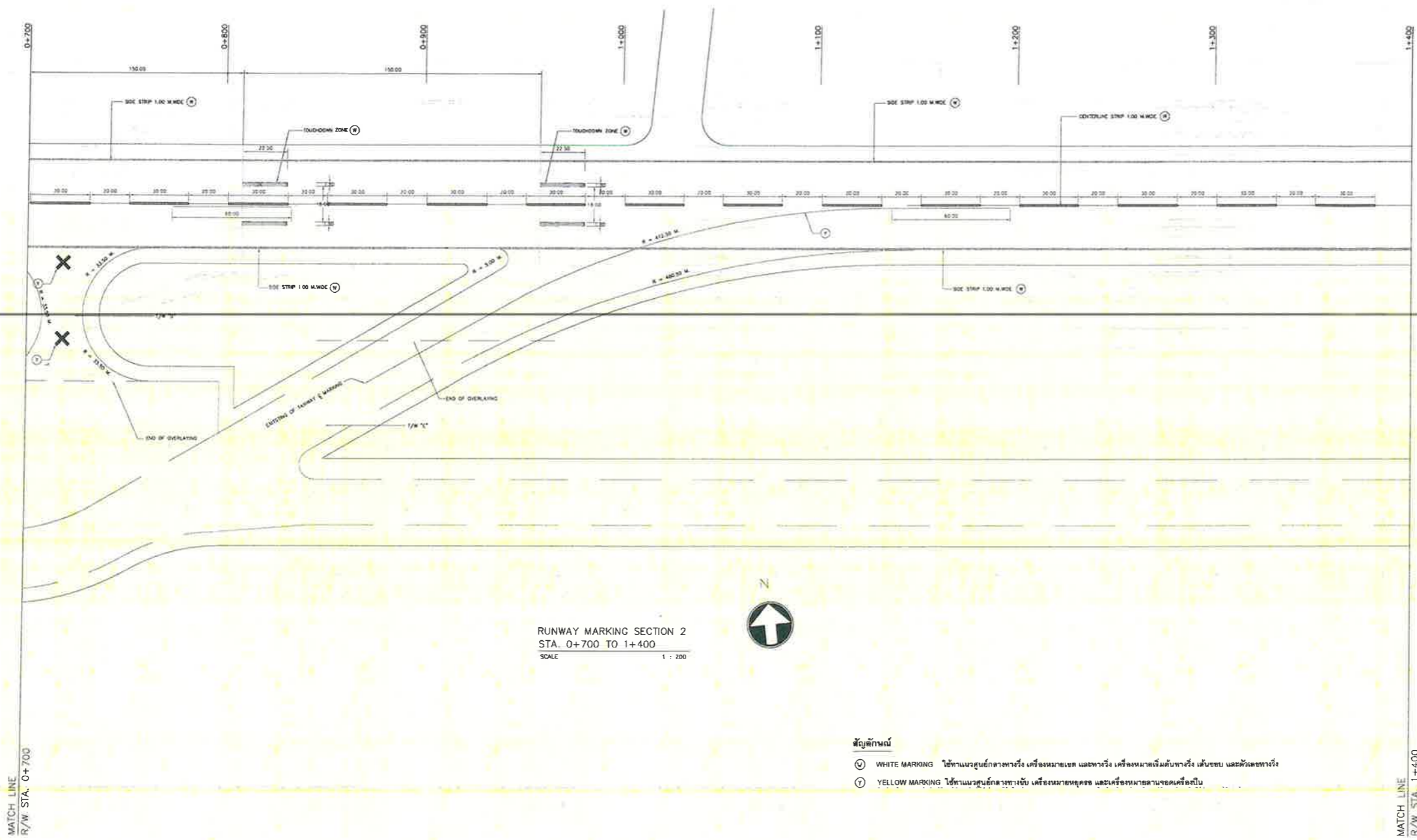

RUNWAY MARKING SECTION 2
 STA. 0+700 TO 1+400
 SCALE 1 : 200



- สัญลักษณ์
- ① WHITE MARKING ใช้ทำแนวศูนย์กลางทางวิ่ง เครื่องหมายเขต และทางวิ่ง เครื่องหมายเริ่มต้นทางวิ่ง เส้นขอบ และคั่นกลางทางวิ่ง
 - ② YELLOW MARKING ใช้ทำแนวศูนย์กลางทางขึ้น เครื่องหมายหยุด และเครื่องหมายลานจอดเครื่องบิน

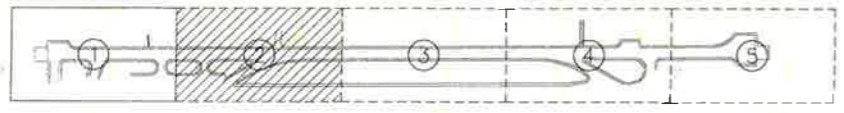

INDEX TO ADJOINING SHEETS



บริษัท ท่าอากาศยานไทย จำกัด (มหาชน)

333 หมู่ 7 ถนนวิภาวดีรังสิต แขวงสีกัน เขตดอนเมือง กรุงเทพฯ 10210 ประเทศไทย
โทรศัพท์: 66(0) 2535-1111 โทรสาร: 66(0) 2535-4051, 66(0) 2504-3846
WEBSITE: <http://www.airportthai.co.th> E-mail: oaib@airportthai.co.th

งาน : งานจัดทำสีตีเส้นเครื่องหมายจราจรทางวิ่งทางขับและลานจอดอากาศยาน ณ ทภก.

แบบแสดง : RUNWAY MARKING SECTION 3
STA. 1+400 TO 2+100

SCALE : 1 : 200

ผู้เขียนแบบ : นายณเดชน์พงศ์ สารภักดีนภากาศ
ชยธ.2 สสค.ฝบจร.ทภก.

ผู้ชูลาแบบ :

ผู้ตรวจออกแบบ : นายสุวิทย์ เงินดี
ชยธ.5 สสค.ฝบจร.ทภก.

ผู้รับเรื่อง : นายธีระศักดิ์ วัฒนยานต์
ผอ.ก.สสค.ฝบจร.ทภก.

วันที่ : 29 ก.ย.63

แผ่นที่	จำนวนแผ่นทั้งหมด
5	17

แบบเลขที่

สสค.ฝบจร.ทภก.41/63

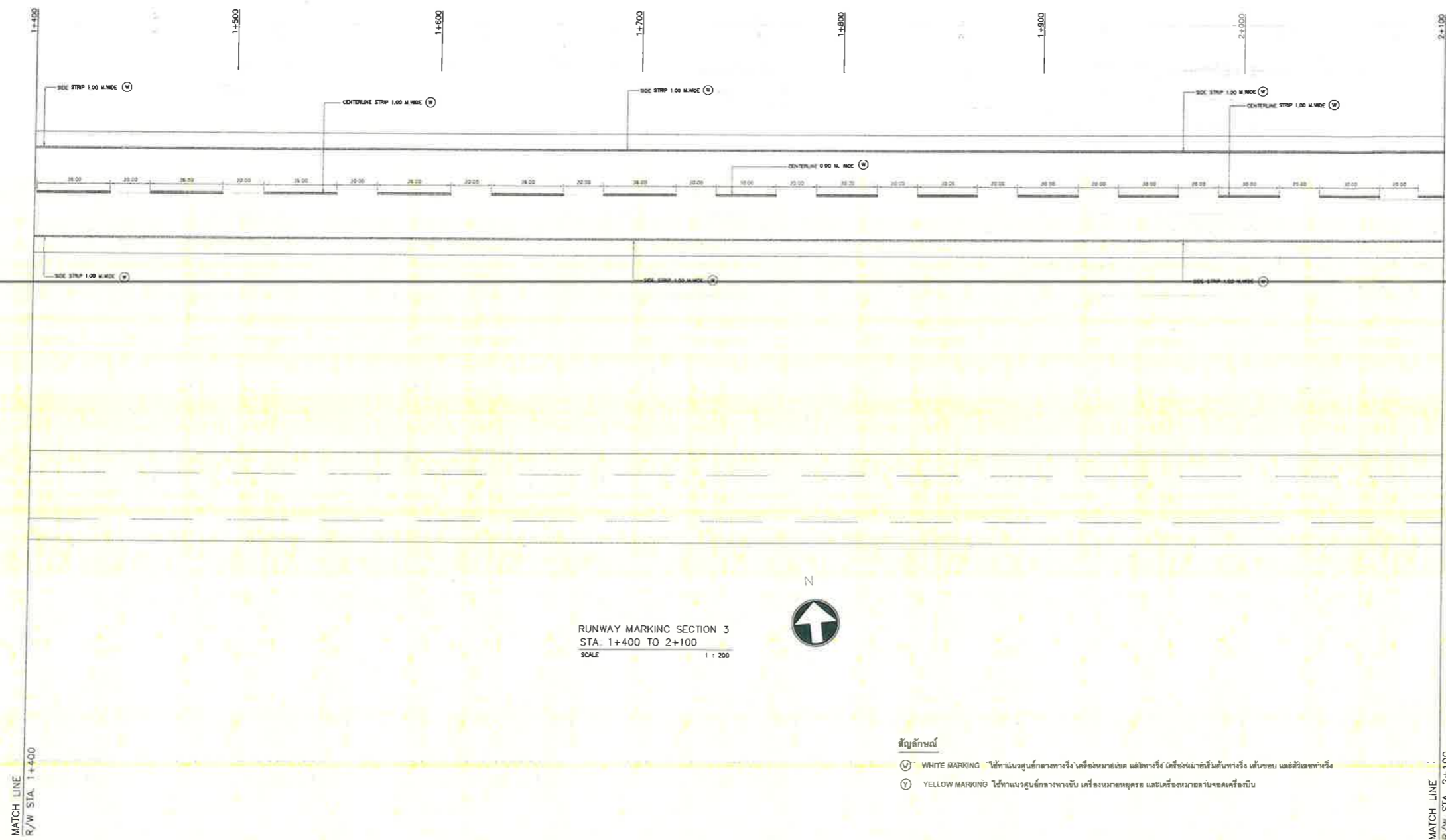

สัญลักษณ์

- ① WHITE MARKING ใช้ทำแนวศูนย์กลางทางวิ่ง เครื่องหมายเขต แล่งทางวิ่ง เครื่องหมายวิ่งในทิศทางวิ่ง เส้นขอบ และตัวเลขทางวิ่ง
- ② YELLOW MARKING ใช้ทำแนวศูนย์กลางทางขับ เพื่อความปลอดภัย และเครื่องหมายลานจอดเครื่องบิน



INDEX TO ADJOINING SHEETS



บริษัท ท่าอากาศยานไทย จำกัด (มหาชน)

333 หมู่ 7 ถนนสีลม แขวงสีลม เขตตลิ่งชัน กรุงเทพมหานคร 10710 ประเทศไทย

โทรศัพท์ 66(0) 2535-1111 โทรสาร 66(0) 2535-4061, 66(0) 2504-3046

WEBSITE : <http://www.aotportthai.co.th> E-mail : aot@aotportthai.co.th

งาน :
งานจัดทำสีตีเส้นเครื่องหมายจราจรทางวิ่ง
ทางขับและลานจอดอากาศยาน ณ ทภค.

แบบแสดง :
RUNWAY MARKING SECTION 4
STA. 2+800 TO 3+120

SCALE :
1 : 200

ผู้เขียนแบบ :
นายเดวิด พงศ์ สารภิตินภากาศ
ชยธ.2 สสค.ฝบร.ทภค. 

ผู้ตรวจแบบ :

ผู้ตรวจจลอบ :
นายสุวิทย์ เงินดี
ชยธ.5 สสค.ฝบร.ทภค. 

ผู้รับรอง :
นายธีระศักดิ์ วัฒนยานนต์
ผอ. สสค.ฝบร.ทภค. 

วันที่ : 29 ก.ย.63

แผ่นที่	จำนวนแผ่นทั้งหมด
6	17

แบบเลขที่
สสค.ฝบร.ทภค.41/63

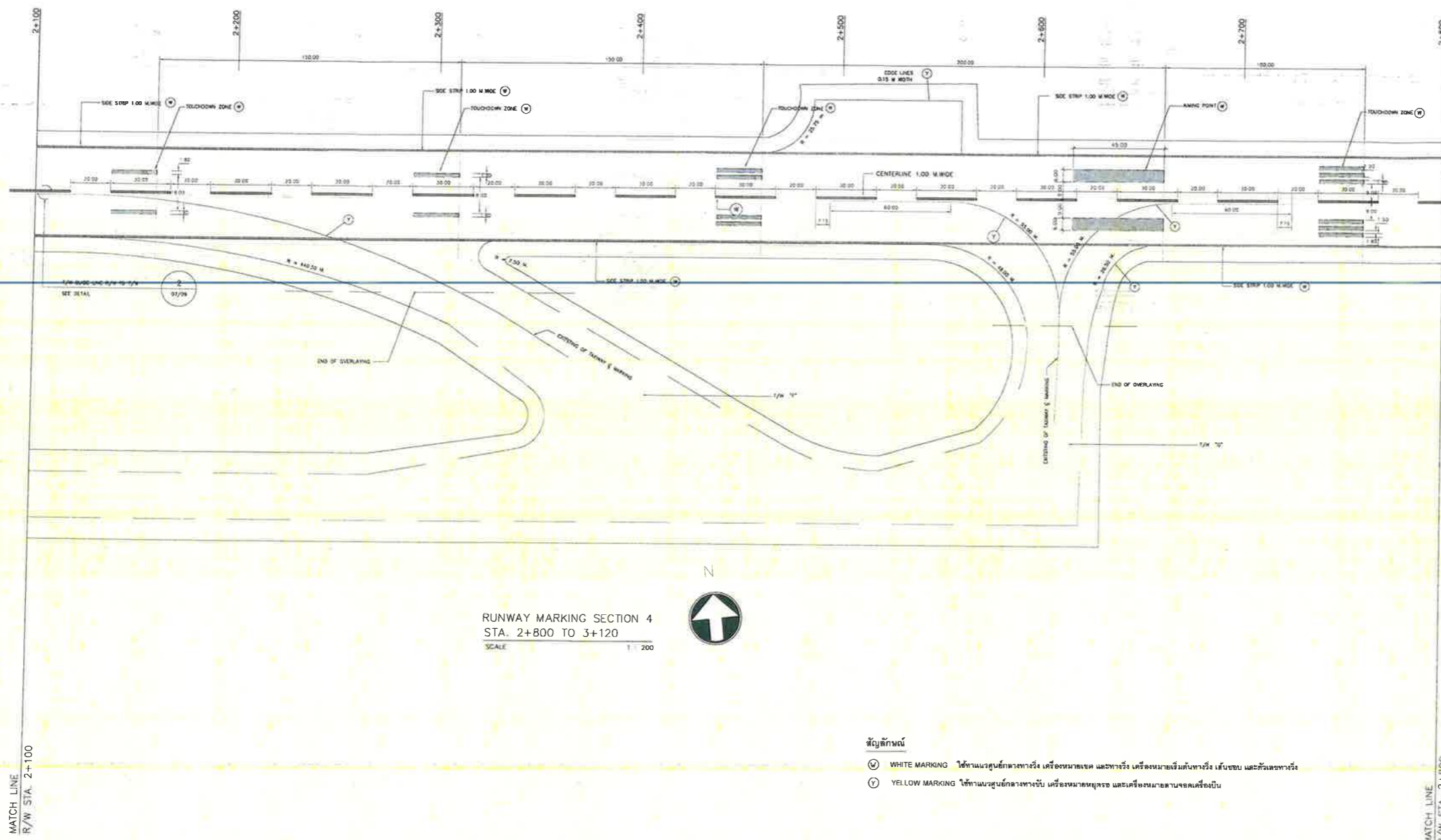

RUNWAY MARKING SECTION 4
STA. 2+800 TO 3+120
SCALE 1 : 200



- สัญลักษณ์
- ⊙ WHITE MARKING ใช้ทำแนวศูนย์กลางทางวิ่ง เครื่องหมายเขต และทางวิ่ง เครื่องหมายเริ่มต้นทางวิ่ง เส้นขอบ และเส้นเขตทางวิ่ง
 - ⊙ YELLOW MARKING ใช้ทำแนวศูนย์กลางทางขับ เครื่องหมายหยุดรถ และเครื่องหมายลานจอดเครื่องบิน

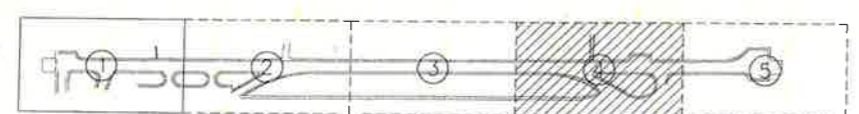

INDEX TO ADJOINING SHEETS



บริษัท ท่าอากาศยานไทย จำกัด (มหาชน)

333 หมู่ 7 ถนนสีลม แขวงสีลม เขตคลองเตย กรุงเทพฯ 10210 ประเทศไทย
โทรศัพท์ 66(0) 2535-1111 โทรสาร 66(0) 2535-4081 66(0) 2504-3846
WEBSITE : http://www.aot.or.th E-mail aot@aot.or.th

งาน :
งานจัดทำเส้นเครื่องหมายจราจรทางวิ่ง
ทางขับและลานจอดอากาศยาน ณ ทภก.

แบบแสดง :
RUNWAY MARKING SECTION 4
STA. 2+800 TO 3+120

SCALE :
1 : 200

ผู้เขียนแบบ :
นายเฉลิมพงษ์ สารภินภากาศ
ชยธ 2 สสค. ฝบร. ทภก.

ผู้ตรวจแบบ

ผู้ตรวจสอบ :
นายสุวิทย์ เงินดี
ชยธ 5 สสค. ฝบร. ทภก.

ผู้รับรอง :
นายธีระศักดิ์ วัฒนยานันต์
ผอ. สสค. ฝบร. ทภก.

วันที่ : 29 ก.ย. 63

แผ่นที่	จำนวนแผ่นทั้งหมด
7	17

แบบเลขที่

สสค. ฝบร. ทภก. 41/63

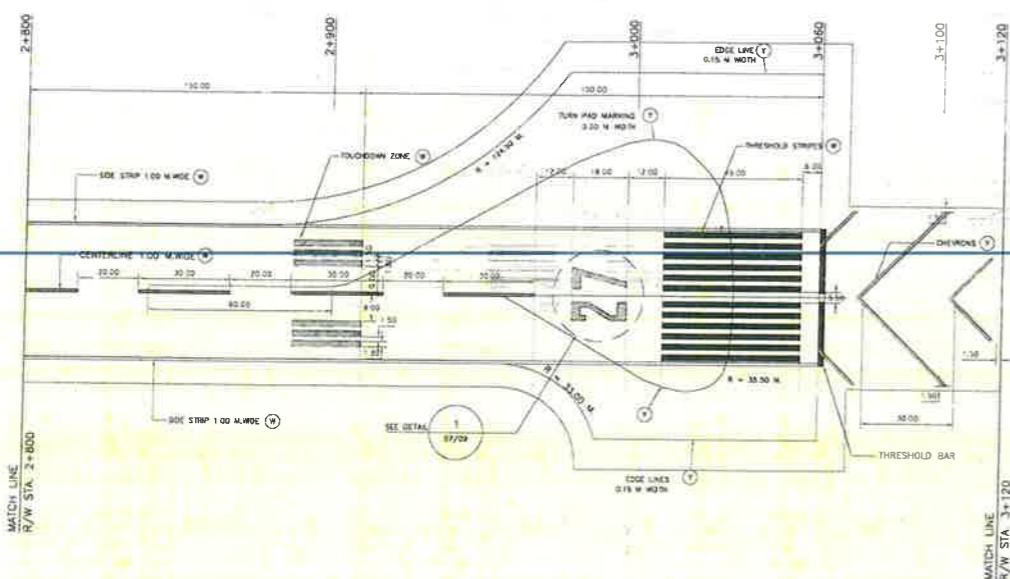

RUNWAY MARKING SECTION 5
STA. 2+800 TO 3+120
SCALE 1 : 200



สัญลักษณ์

- ⊙ WHITE MARKING ใช้ทำแนวศูนย์กลางทางวิ่ง เครื่องหมายเขต และทางวิ่ง เครื่องหมายเริ่มต้นทางวิ่ง เส้นขอบ และตัวเลขทางวิ่ง
- ⊙ YELLOW MARKING ใช้ทำแนวศูนย์กลางทางขับ เครื่องหมายหยุด และเครื่องหมายลานจอดเครื่องบิน

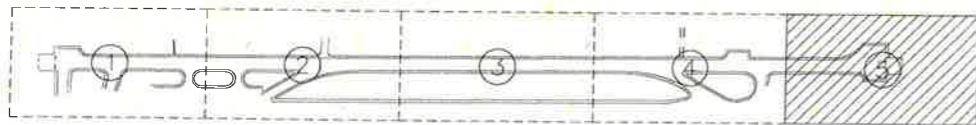

INDEX TO ADJOINING SHEETS

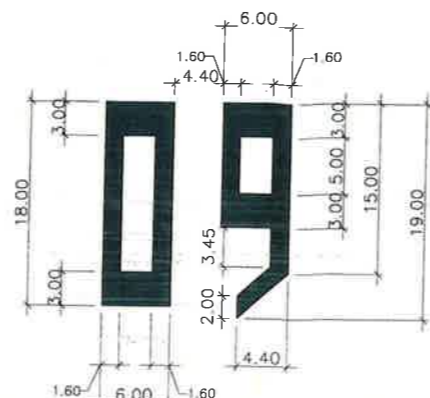

DETAIL 1

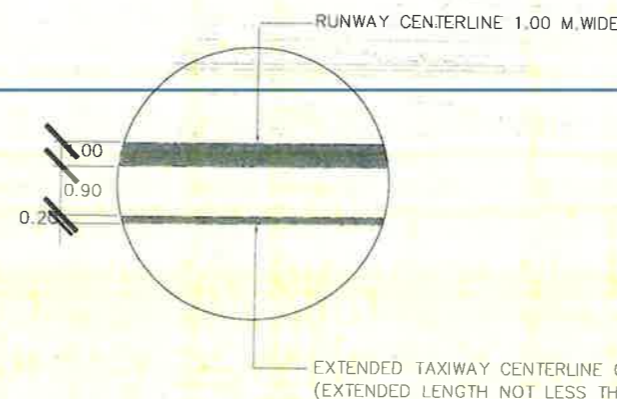

DETAIL 2
T/W GUIDE LINE R/W TO T/W
1 : NTS

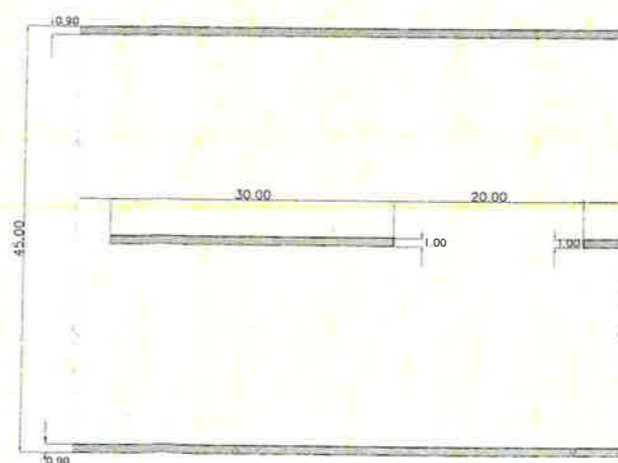

RUNWAY SIDE STRIPES AND RUNWAY CENTERLINE MARKINGS (TYPICAL)
SCALE 1 : 100



บริษัท ท่าอากาศยานไทย จำกัด (มหาชน)

333 หมู่ 7 ถนนวิภาวดีรังสิต แขวงตลิ่งชัน เขตตลิ่งชัน กรุงเทพฯ 10210 ประเทศไทย

โทรศัพท์ 66(0) 2535-1111 โทรสาร 66(0) 2535-4061 66(0) 2504-3846

WEBSITE : <http://www.airportthai.co.th> , E-mail : air@airportthai.co.th

งาน : งานจ้างทาสีเส้นเครื่องหมายจราจรทางวิ่งทางขับและลานจอดอากาศยาน ณ ทภค

แบบแสดง : DETAIL MARKING

SCALE : 1 : 250

ผู้เขียนแบบ : นายณเดิมพงษ์ สารภิตินภากาศ ชยธ.2 สสค.ฝบร.ทภค

ผู้ออกแบบ :

ผู้ตรวจสอบ : นายสุวิทย์ เงินดี ชยธ.5 สสค.ฝบร.ทภค

ผู้รับรอง : นายธีระศักดิ์ วัฒนายนต์ ผอ. สสค.ฝบร.ทภค

วันที่ : 29 กย 63

แผ่นที่ : 8 จำนวนแผ่นทั้งหมด : 17

แบบเลขที่ :

สสค.ฝบร.ทภค 41/63

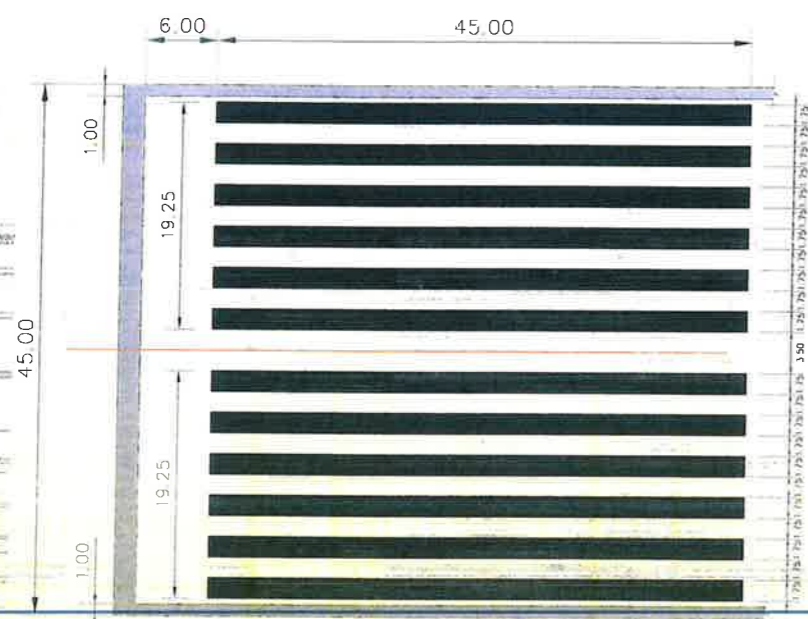

THRESHOLD MARKING SCALE 1:250

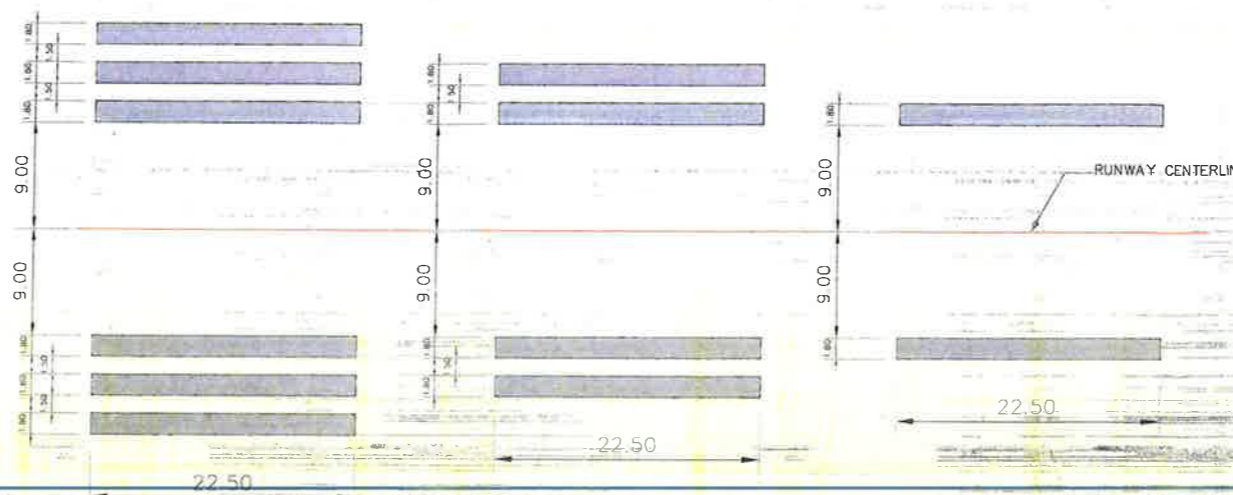

THREE STRIPES SCALE 1:250

TWO STRIPES SCALE 1:250

ONE STRIPES SCALE 1:250

TOUCHDOWN ZONE MARKINGS SCALE 1:250

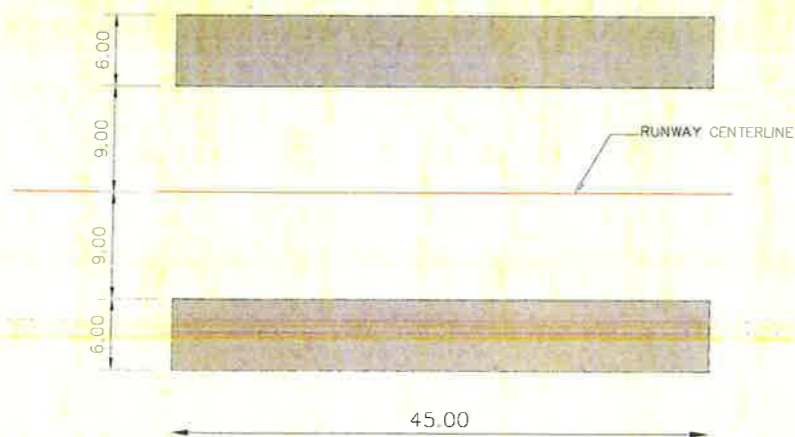

AIMING POINT MARKING SCALE 1:250

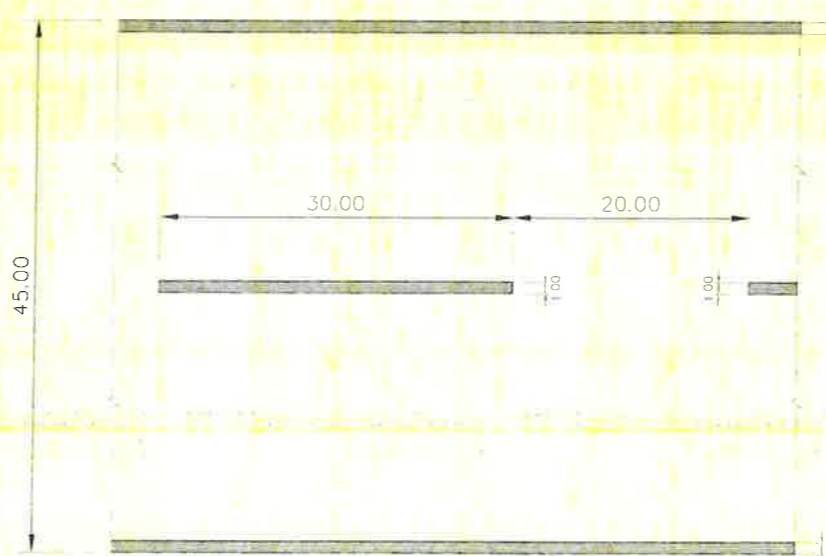

RUNWAY SIDE STRIPES AND RUNWAY CENTERLINE MARKINGS (TYPICAL) SCALE 1:250

งาน : งานจัดทำติดตั้งเครื่องหมายจราจรทางวิ่งทางขับและลานจอดอากาศยาน ณ ทภก

แบบแสดง : DETAIL MARKING-2

SCALE : 1 : 250

ผู้เขียนแบบ : นายเสถียรพงศ์ สารภินานากุล ชยธ.2 สสค.ฝบร.ทภก. *Nitawong*

ผู้ออกแบบ :

ผู้ตรวจสอบ : นายสุวิทย์ เงินดี ชยธ.5 สสค.ฝบร.ทภก. *Son*

ผู้รับรอง : นายธีระศักดิ์ วัฒนายนต์ ผอ.ก. สสค.ฝบร.ทภก. *i.o.*

วันที่ : 29 ก.ย.63

แผ่นที่ : 9	จำนวนแผ่นทั้งหมด : 17
-------------	-----------------------

แบบเลขที่ :

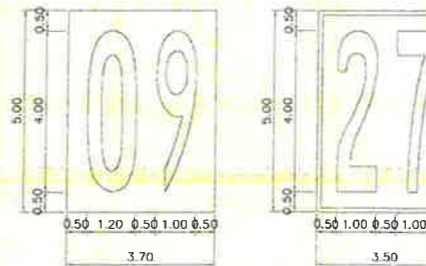
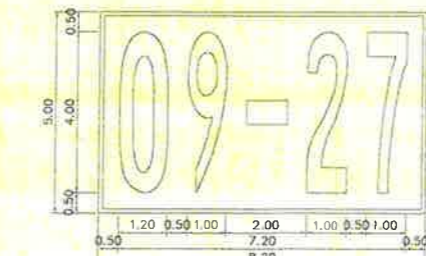
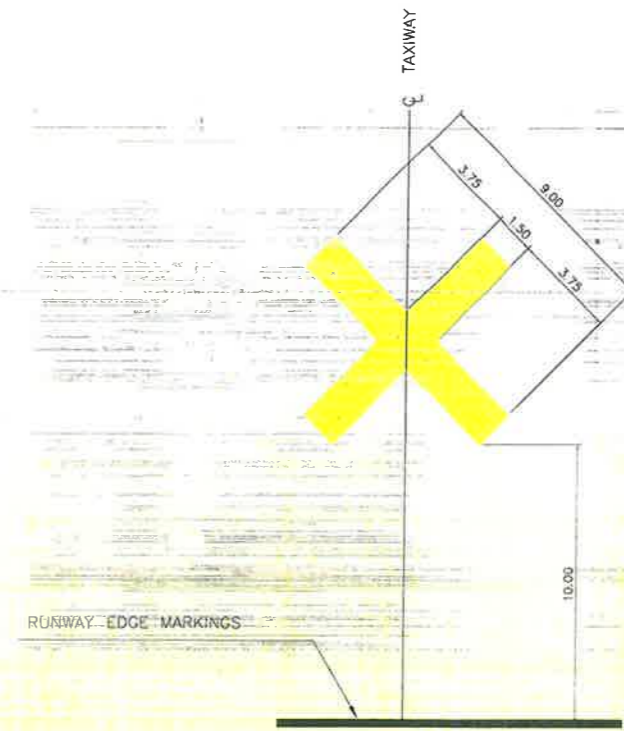
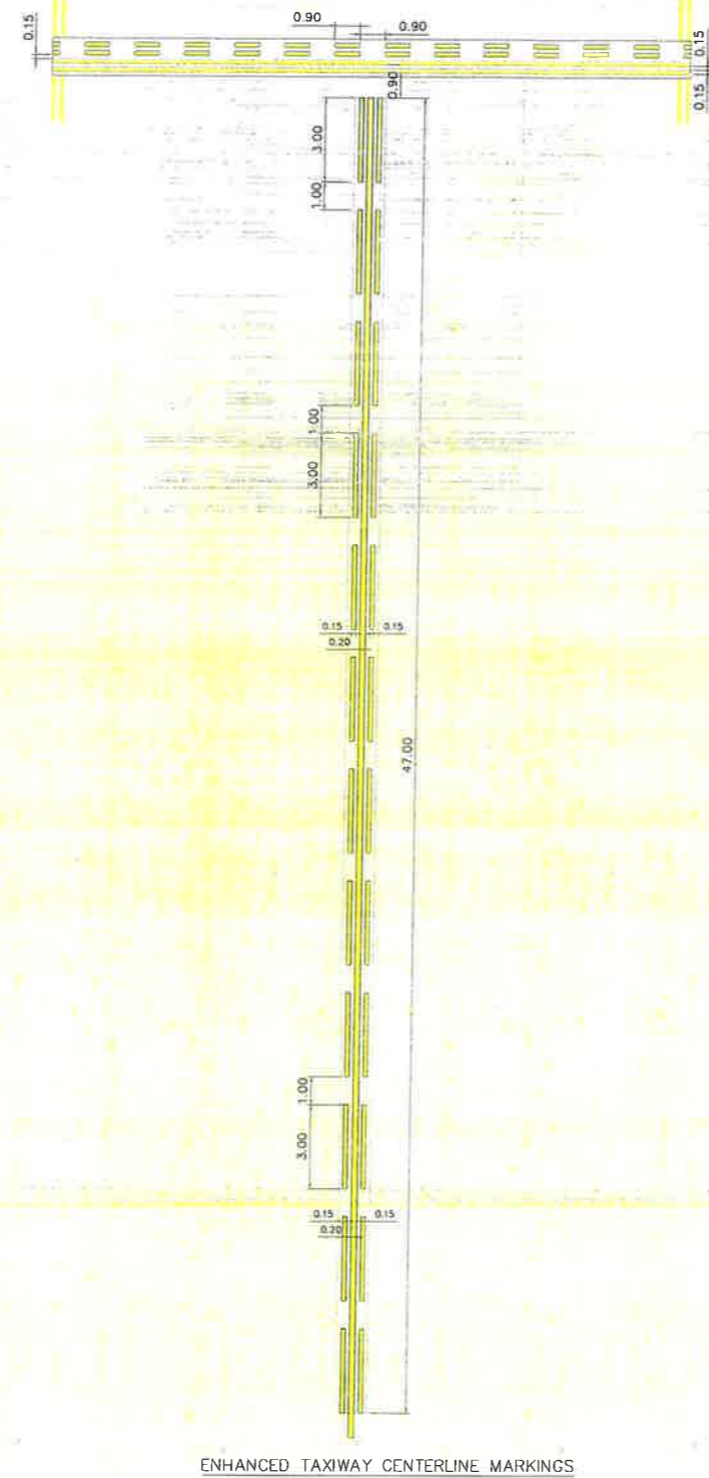
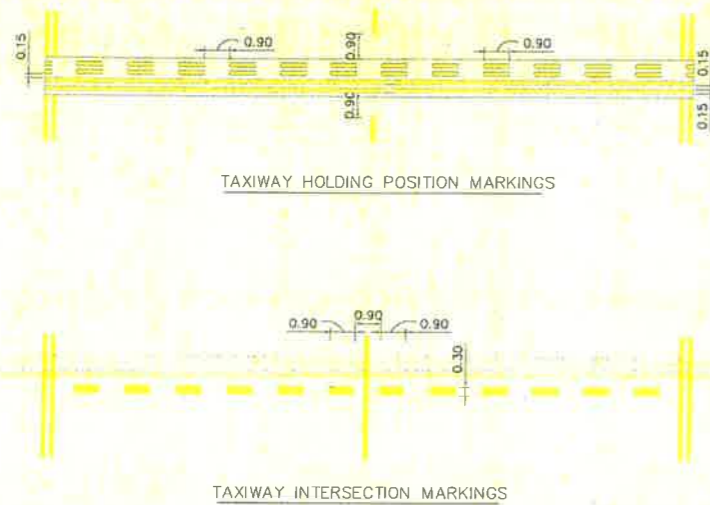
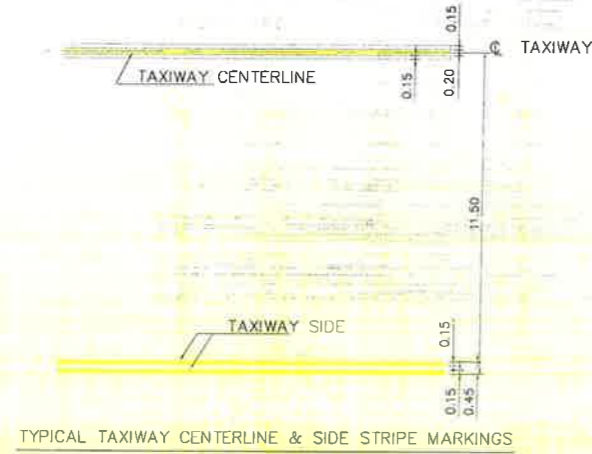



บริษัท ท่าอากาศยานไทย จำกัด (มหาชน)

333 หมู่ 7 ถนนวิภาวดีรังสิต แขวงมีนบุรี เขตมีนบุรี กรุงเทพมหานคร 10210 ประเทศไทย
โทรศัพท์ : 06(0) 2535-1111 โทรสาร : 06(0) 2535-4061 06(0) 2504-3846
WEBSITE : <http://www.airportthai.co.th> E-mail : aot@aotairportthai.co.th

งาน :
งานจัดทำติดตั้งเครื่องหมายจราจรทางวิ่ง
ทางขับและลานจอดอากาศยาน ณ ทภก.

แบบแสดง :
DETAIL MARKING 3

SCALE :
1 : 250

ผู้เขียนแบบ :
นายสมมติพงษ์ สารวิดิษภาค
ชยธ.2 สสค.ฝบร.ทภก.

ผู้ออกแบบ :

ผู้ตรวจสอบ :
นายสุวิทย์ เงินดี
ชยธ.5 สสค.ฝบร.ทภก.

ผู้รับรอง :
นายธีระศักดิ์ วัฒนยานันต์
ผอ. สสค.ฝบร.ทภก.

วันที่ : 29 กย.63

แผ่นที่ :
10

จำนวนแผ่นทั้งหมด :
17

แบบเลขที่

สสค.ฝบร.ทภก.41/63

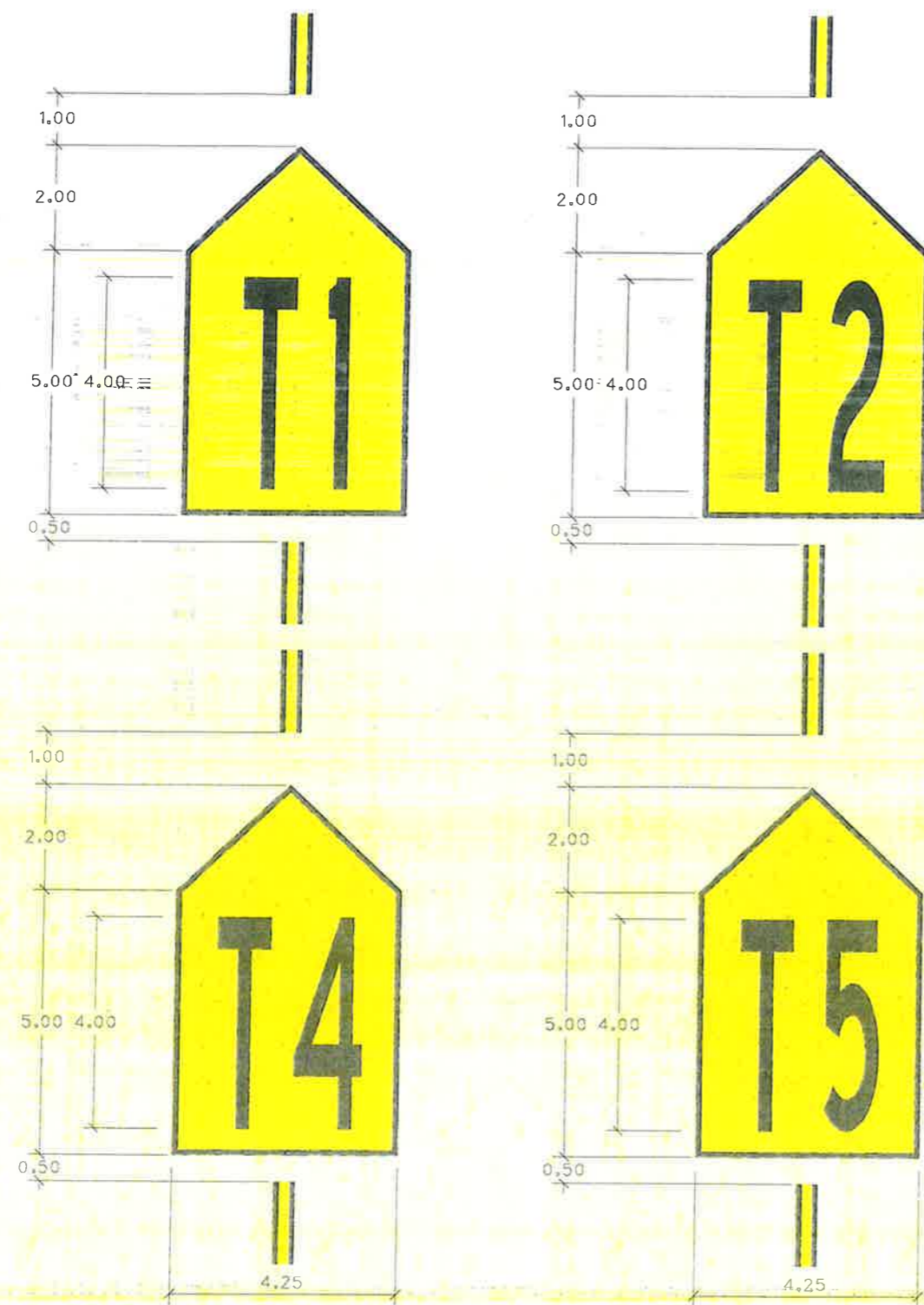

TYPICAL DETAIL FOR DIRECTION MARKING

หมายเหตุ

- ตัวเลขแสดงขนาดมีหน่วยเป็นเมตร เว้นแต่ระบุไว้เป็นอย่างอื่น

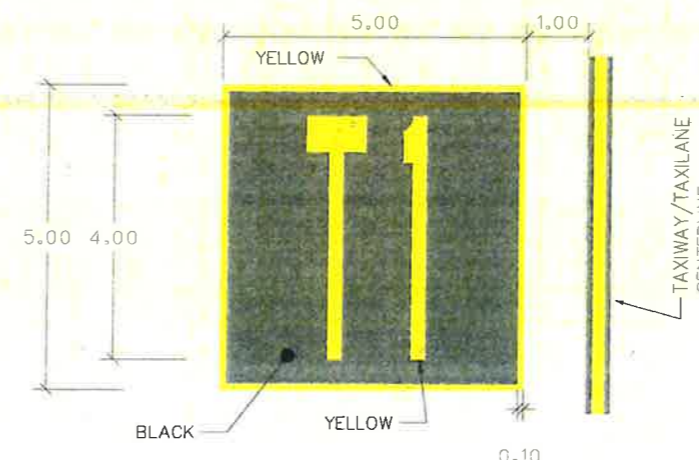
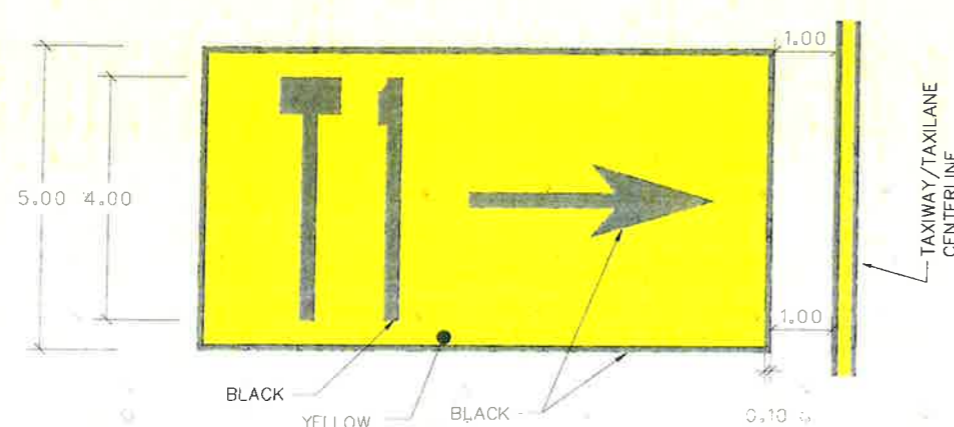

TYPICAL DETAIL LOCATION MARKING

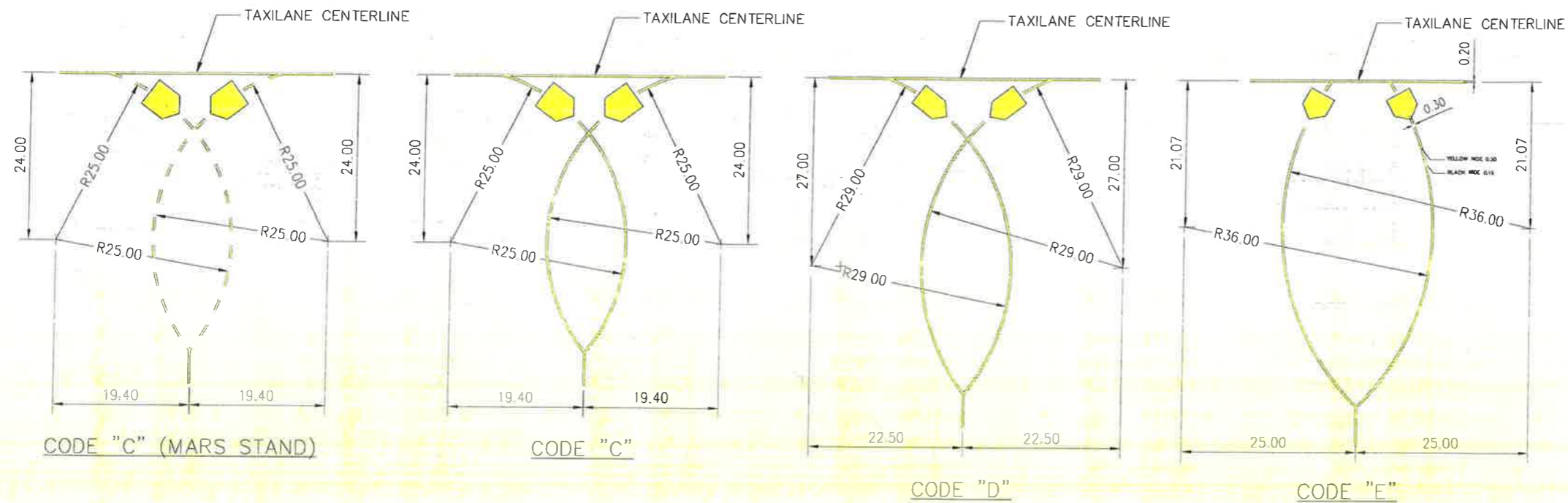

RADIUS OF STAND LEAD-IN LINE

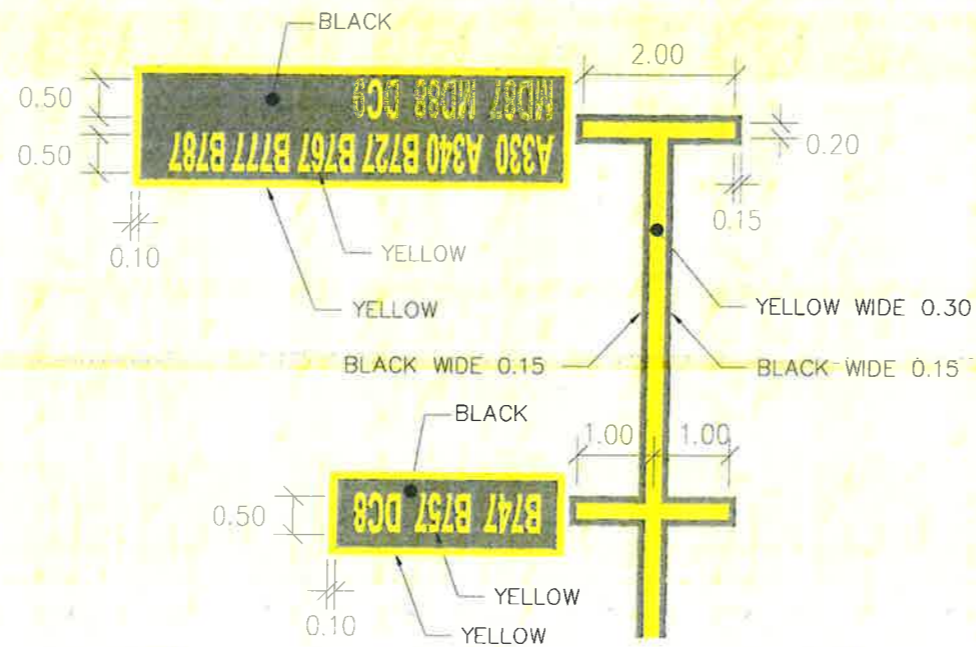

MULTIPLE MARSHALLER AND TOWING STOP LINE

งาน :
 งานจ้างทำติดตั้งเครื่องหมายจราจรทางวิ่ง
 ทางขับและลานจอดอากาศยาน ณ ทภก.

แบบแสดง :
 DETAIL MARKING 4

SCALE :
 1 : 250

ผู้เขียนแบบ :
 นายเดวิดพงศ์ สารภินันท์กุล
 ชยธ.2 สดศ.ฝบร.ทภก.

ผู้ออกแบบ :

ผู้ตรวจสอบ :
 นายสุวิทย์ เงินดี
 ชยธ.5 สดศ.ฝบร.ทภก.

ผู้รับรอง :
 นายธีระศักดิ์ วัฒนายนต์
 ผอ. สดศ.ฝบร.ทภก.

วันที่ : 29 ก.ย.63

แผ่นที่ :	จำนวนแผ่นทั้งหมด :
11	17

แบบเลขที่ :

งาน :
 งานจัดทำสีเส้นเครื่องหมายจราจรทางวิ่ง
 ทางขับและลานจอดอากาศยาน ณ ทภค.

แบบแสดง :
 DETAIL MARKING 5

SCALE :
 1 : 250

ผู้เขียนแบบ :
 นายเดวิด พงศ์ สารสิน ภาณุกุล
 ชยธ.2 สสค.ฝบร.ทภค.

ผู้ออกแบบ :
 นายสุวิทย์ เงินดี
 ชยธ.5 สสค.ฝบร.ทภค.

ผู้ตรวจสอบ :
 นายธีระศักดิ์ วัฒนายนต์
 ผอ.ก. สสค.ฝบร.ทภค.

วันที่ : 29 ก.ย.63

แผ่นที่ : 12 จำนวนแผ่นทั้งหมด : 17

แบบเลขที่ :

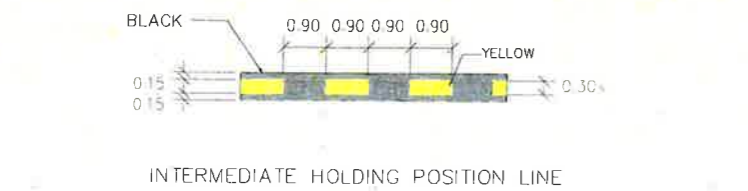
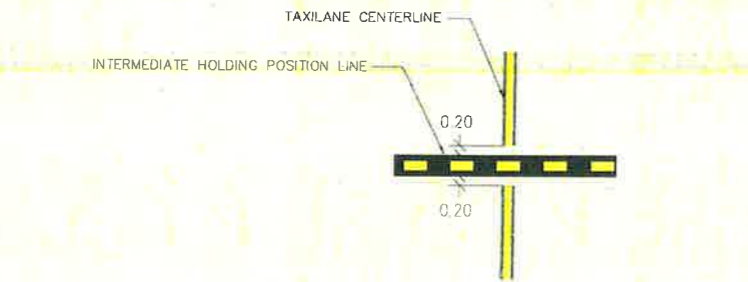
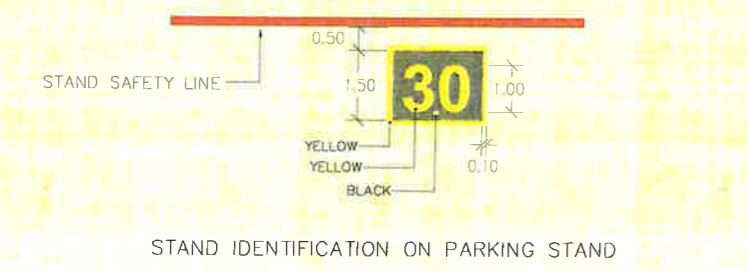
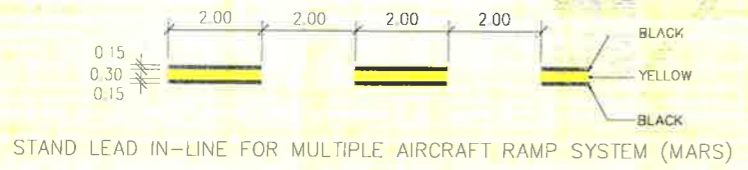
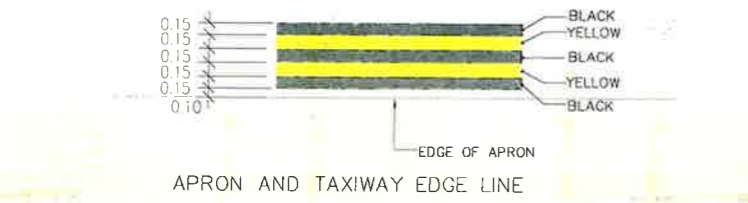
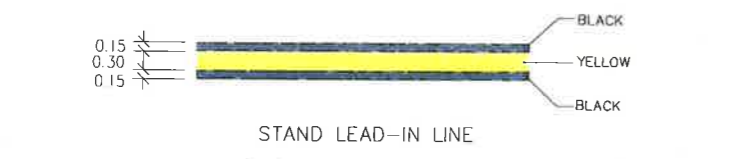

DIRECTION TO PARKING STAND ON LEAD-IN LINE

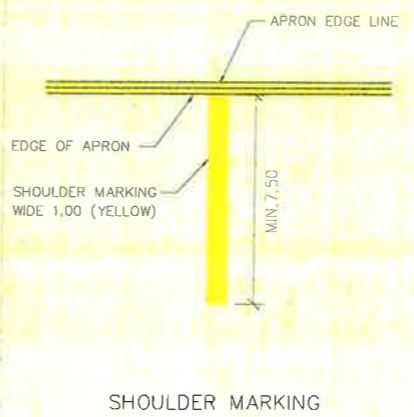
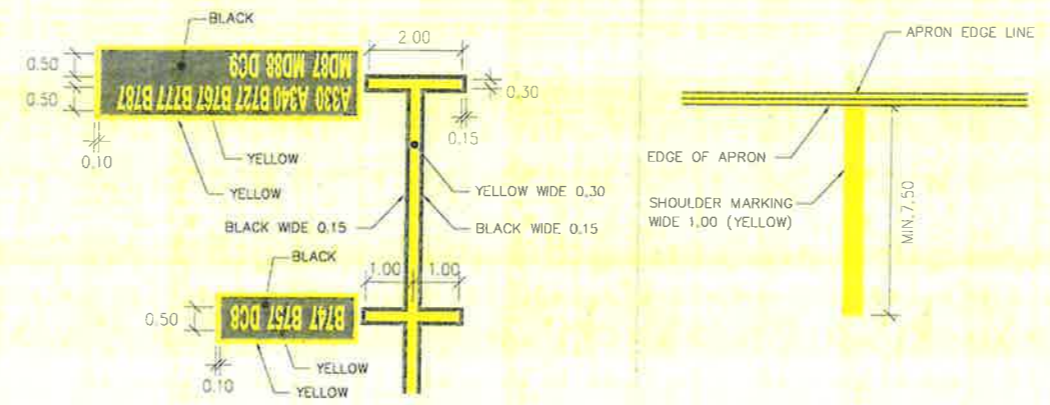
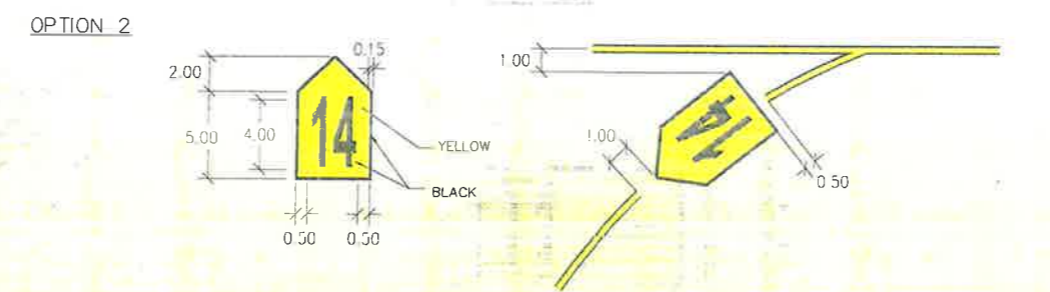
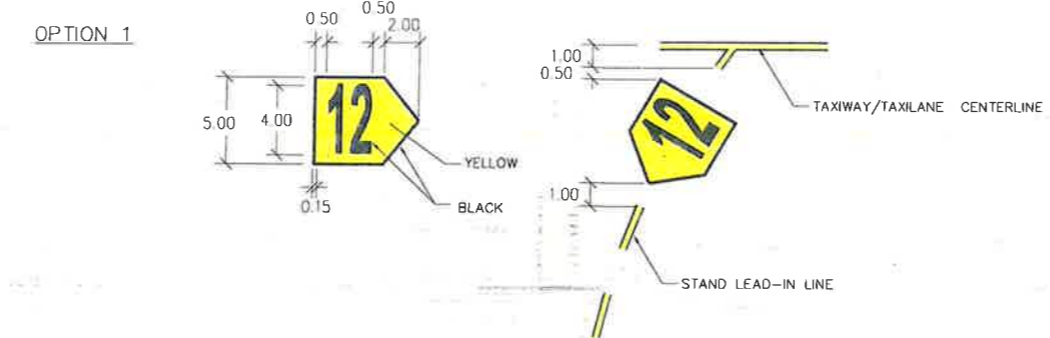

DIRECTION MARKING

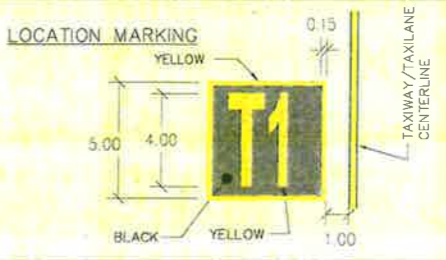
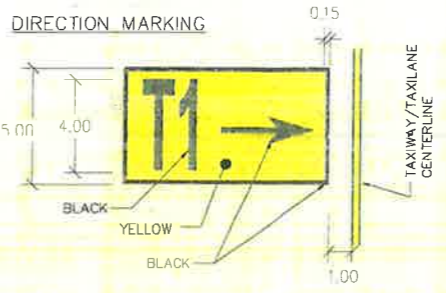
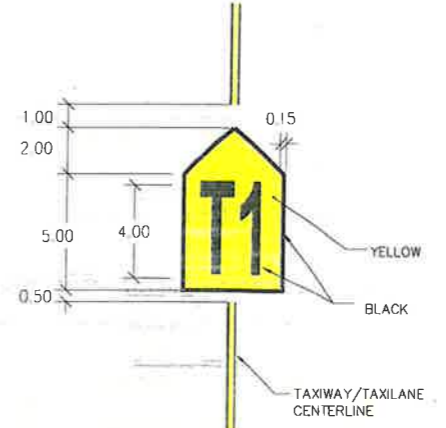

หมายเหตุ
 - ตัวเลขแสดงขนาดมีหน่วยเป็นเมตร เว้นแต่ระบุไว้เป็นอย่างอื่น



งาน
งานจัดทำติดตั้งเครื่องหมายจราจรทางวิ่ง
ทางขับและลานจอดอากาศยาน ณ ทภก.

แบบแสดง :
DETAIL MARKING 6

SCALE :
NTS.

ผู้เขียนแบบ :
นายเฉลิมพงษ์ สารวิฑิตินภากุล
ชยธ.2 สสค.ฝบร.ทภก.

ผู้ตรวจสอบ :
นายสุวิทย์ เจริญ
ชยธ.5 สสค.ฝบร.ทภก.

ผู้รับรอง :
นายธีระศักดิ์ วัฒนยานนท์
ผอ.ก. สสค.ฝบร.ทภก.

วันที่ : 29 ก.ย.63

แผ่นที่ : 13	จำนวนแผ่นทั้งหมด : 17
-----------------	--------------------------

แบบเลขที่ :
สสค.ฝบร.ทภก.41/63

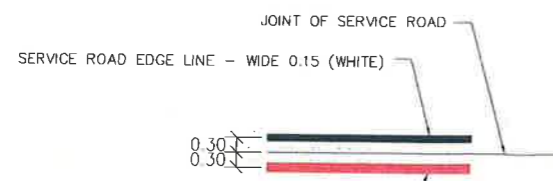

STAND SAFETY LINE - WIDE 0.20 (RED)

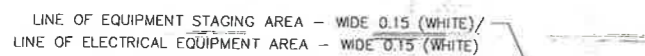

STAND SAFETY LINE - WIDE 0.20 (RED)

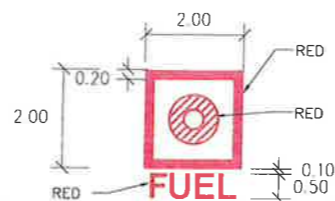

FUEL HYDRANT PIT

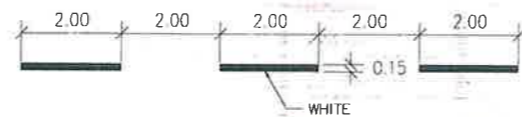

SERVICE ROAD CENTERLINE

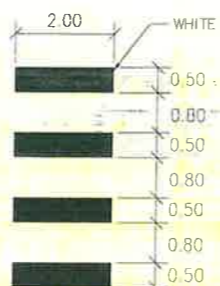

PEDESTRIAN CROSSING

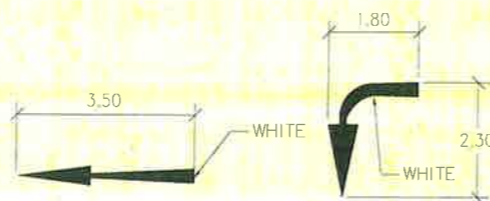

VEHICLE DIRECTION ON SERVICE ROAD



JET BLAST WARNING MARKING



AIRCRAFT GROUND RECEPTACLE PIT MARKING

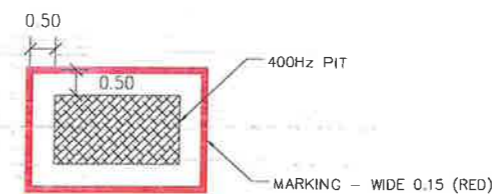

400Hz PIT MARKING

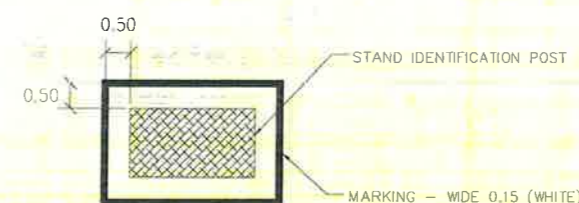

STAND IDENTIFICATION POST AREA MARKING

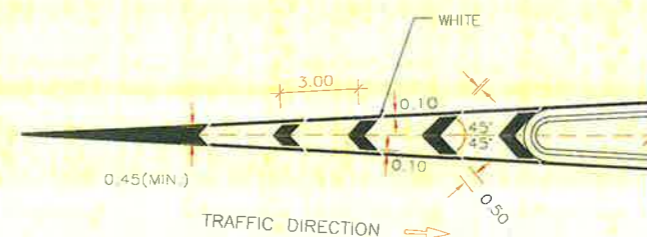

CHEVRON HATCHING MARKING

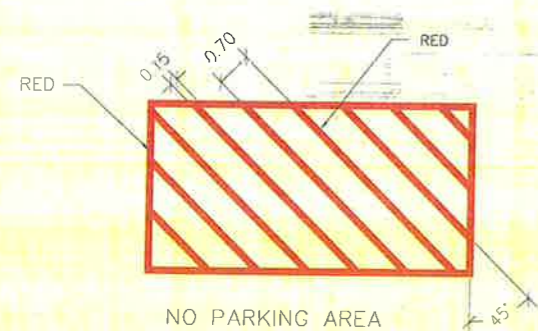

NO PARKING AREA

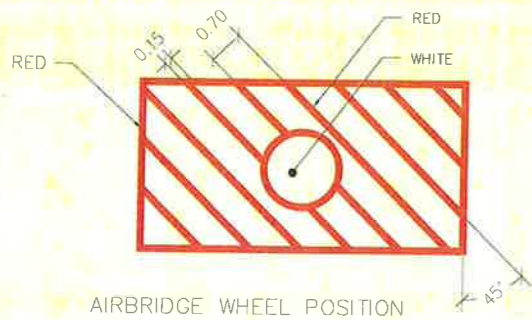

AIRBRIDGE WHEEL POSITION

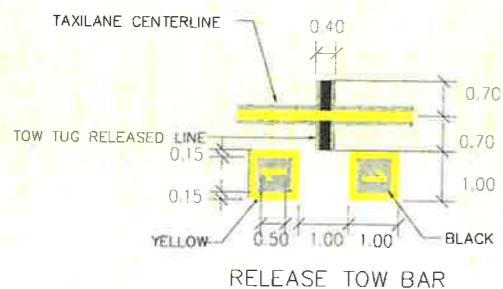

RELEASE TOW BAR

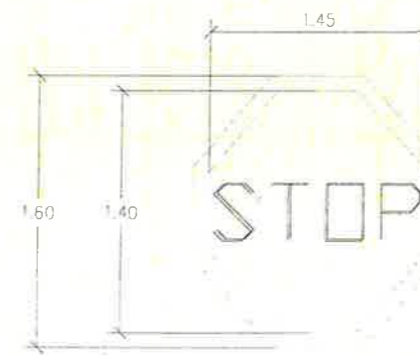



บริษัท ท่าอากาศยานไทย จำกัด (มหาชน)

333 หมู่ 7 ถนนสีลม แขวงสีลม เขตคลองเตย กรุงเทพฯ 10210 ประเทศไทย

โทรศัพท์ 66(0) 2325-1111 โทรสาร : 66(0) 2325-4061 66(0) 2304-3846

WEBSITE <http://www.aot.go.th> E-mail aot@aot.go.th

งาน :

งานจัดทำสติกเกอร์เครื่องหมายจราจรทาง
ทางขึ้นและลานจอดอากาศยาน ณ ทภก.

แบบแสดง :

DETAIL MARKING 7

SCALE :

NTS.

ผู้เขียนแบบ :

นายเดวิด พงศ์ สารภินันท์
ชยธ.2 สสค. ฝบร. ทภก.

ผู้ออกแบบ

ผู้ตรวจสอบ :

นายสุวิทย์ เงินดี
ชยธ.5 สสค. ฝบร. ทภก.

ผู้รับรอง

นายธีระศักดิ์ วัฒนายนต์
ผอ. สสค. ฝบร. ทภก.

วันที่ : 29 ก.ย.63

แผ่นที่

14

จำนวนแผ่นทั้งหมด

17

แบบเลขที่

สสค. ฝบร. ทภก. 41/63

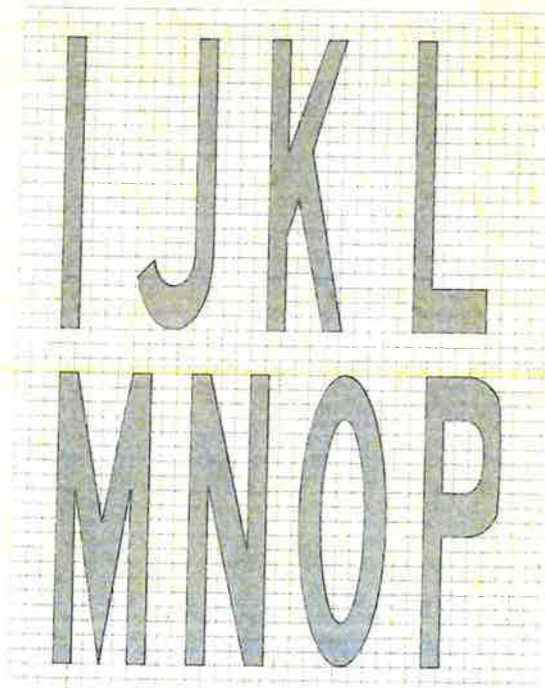
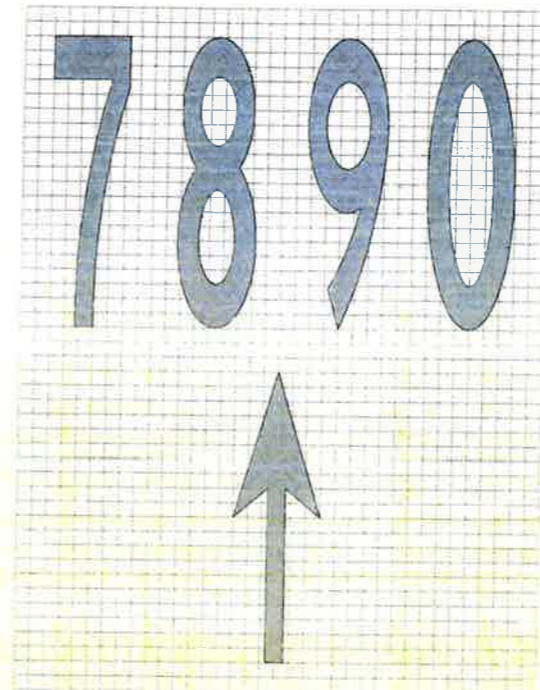
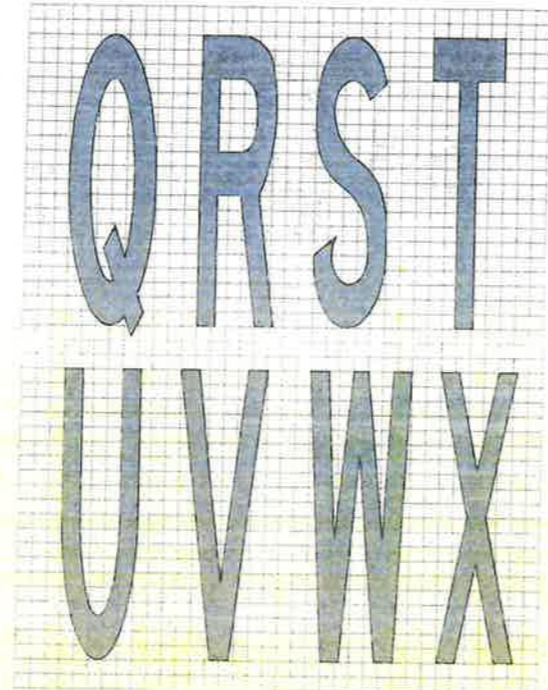
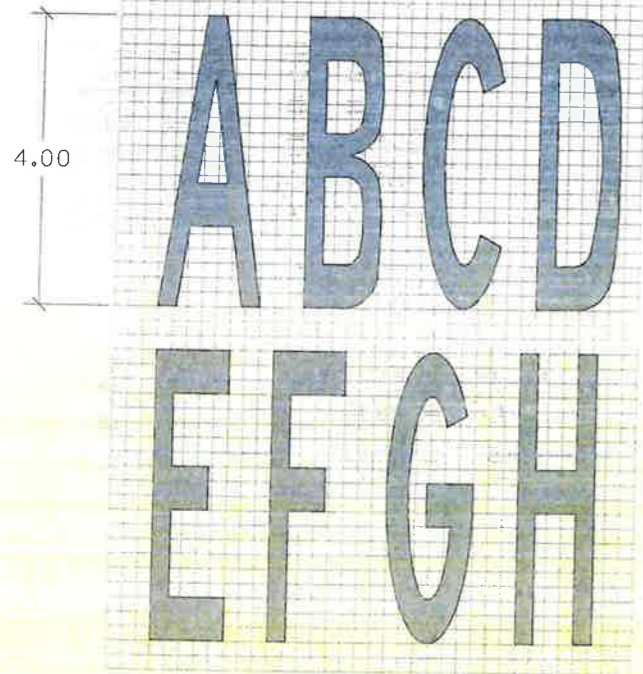

FORM OF MARKING CHARACTER



บริษัท ท่าอากาศยานไทย จำกัด (มหาชน)

333 หมู่ 7 ถนนวิภาวดีรังสิต แขวงสีกัน เขตดอนเมือง กรุงเทพฯ 10210 ประเทศไทย
โทรศัพท์ 66(0) 2535-1111 โทรสาร 66(0) 2535-4961, 66(0) 2504-2846
WEBSITE <http://www.aotportthai.co.th>, E-mail aotbia@portthai.co.th

งาน : งานจ้างทาสีเส้นเครื่องหมายจราจรทางวิ่งทางขับและลานจอดอากาศยาน ณ ทภค

แบบแสดง : แปลงงานทาสี Sorting อาคารผู้โดยสารระหว่างประเทศ

SCALE : 1 : 100

ผู้เขียนแบบ : นายเดนิมพงศ์ สารกิตตินภากุล ชยธ.2 สสค.ฝบร.ทภค

ผู้ออกแบบ :

ผู้ตรวจสอบ : นายสุวิทย์ เงินดี ชยธ.5 สสค.ฝบร.ทภค

ผู้รับรอง : นายธีระศักดิ์ วัฒนายนต์ ผอ.ก. สสค.ฝบร.ทภค

วันที่ : 29 กย.63

แผ่นที่ : 15 จำนวนแผ่นทั้งหมด : 17

แบบเลขที่ :

สสค.ฝบร.ทภค.41/63

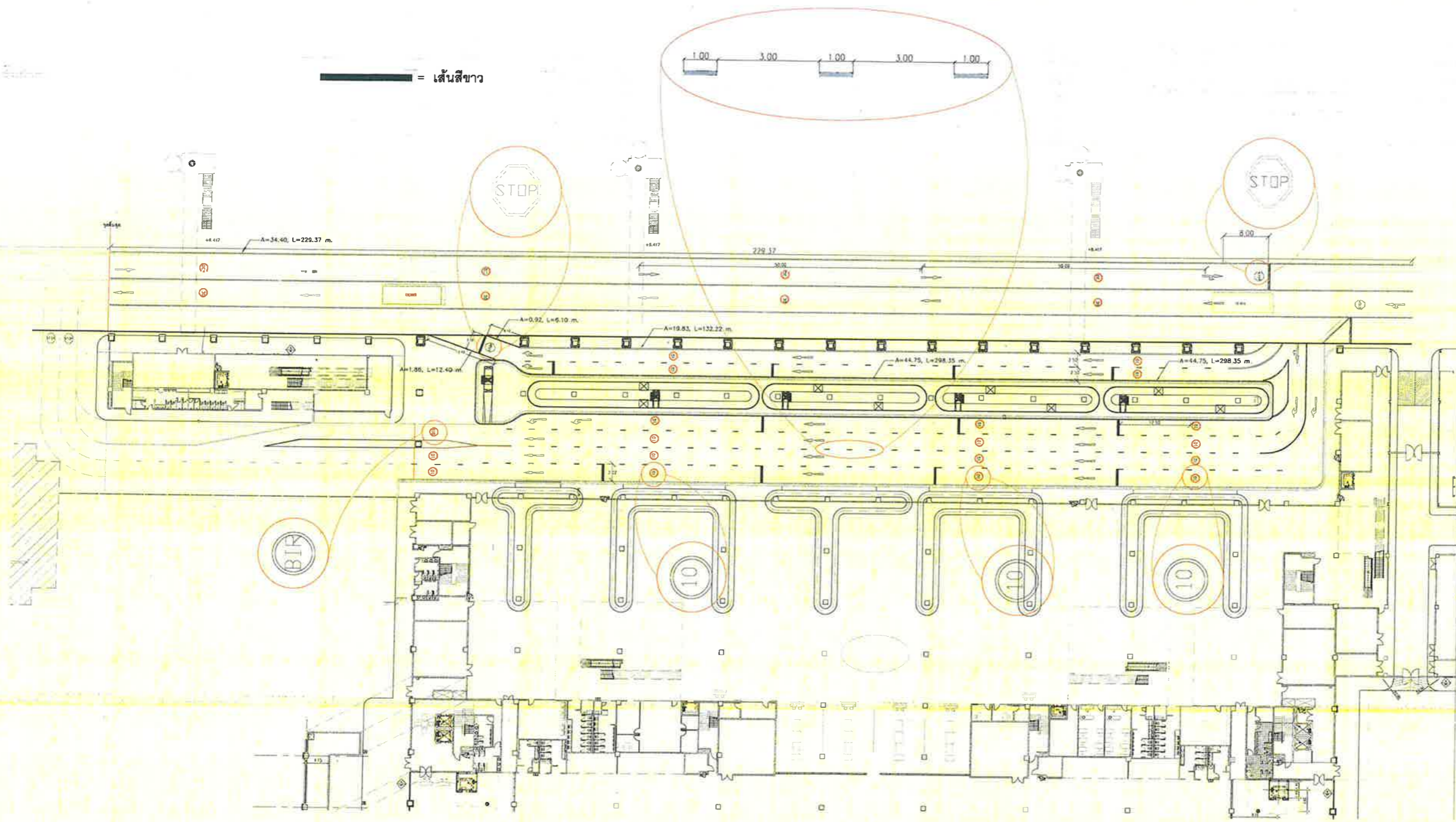

แปลงงานทาสี Sorting อาคารผู้โดยสารระหว่างประเทศ

1 : 100



บริษัท ท่าอากาศยานไทย จำกัด (มหาชน)
 333 หมู่ 7 ถนนวิภาวดีรังสิต แขวงสามเสนนอก เขตจตุจักร กรุงเทพฯ 10210 ประเทศไทย
 โทรศัพท์ 66(0) 2535-1111 โทรสาร 66(0) 2535-4061 66(0) 2504-3946
 WEBSITE : http://www.aot.or.th . E-mail aot@aot.or.th

งาน :
 งานจัดทำติดตั้งเครื่องหมายจราจรทางวิ่ง
 ทางขับและลานจอดอากาศยาน ณ ทภค

แบบแสดง :
 TYPICAL DETAIL FOR MARKING

SCALE :
 1 : 100

ผู้เขียนแบบ :
 นายณเดิมพงษ์ สารภินนากุล
 ชยธ.2 สสค.ฝบร.ทภค

ผู้ออกแบบ :

ผู้ตรวจสอบ :
 นายสุวิทย์ เงินดี
 ชยธ.5 สสค.ฝบร.ทภค

ผู้รับรอง :
 นายธีระศักดิ์ วัฒนายนต์
 ผอ.ก. สสค.ฝบร.ทภค

วันที่ : 29 ก.ย.63

แผ่นที่ :	จำนวนแผ่นทั้งหมด :
16	17

แบบเลขที่
 สสค.ฝบร.ทภค.41/63

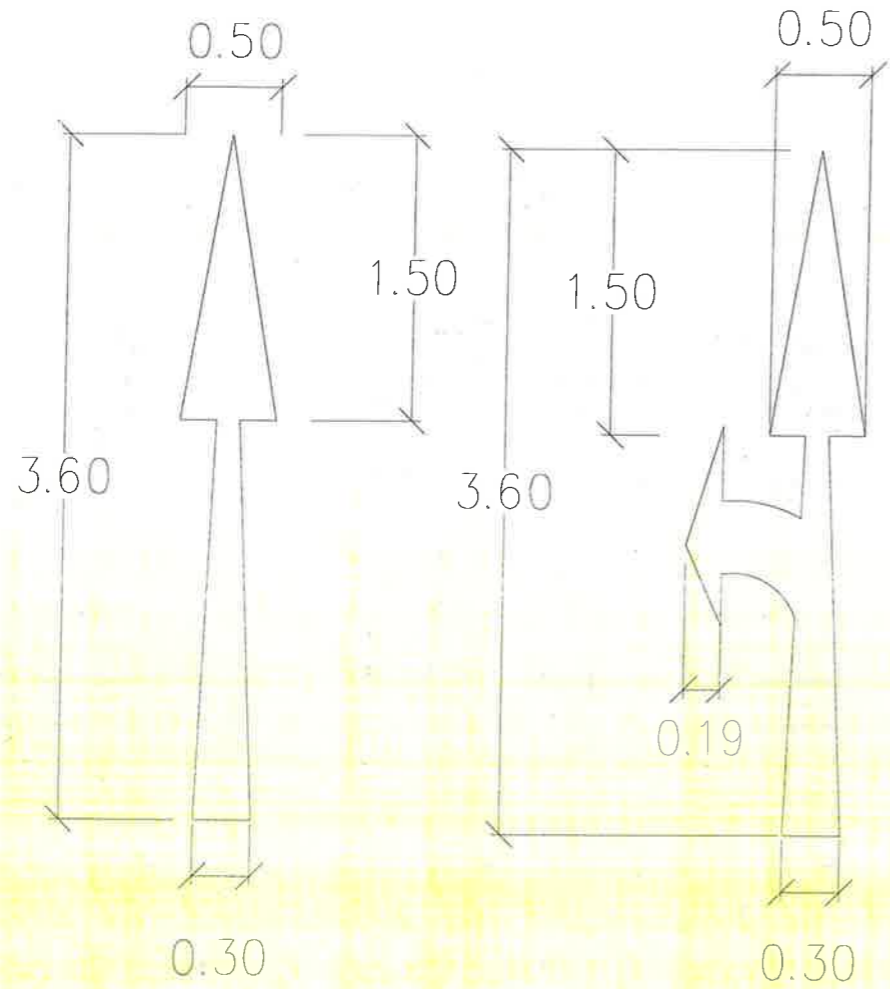

A=0.82 sq.m.

A=1.08 sq.m.

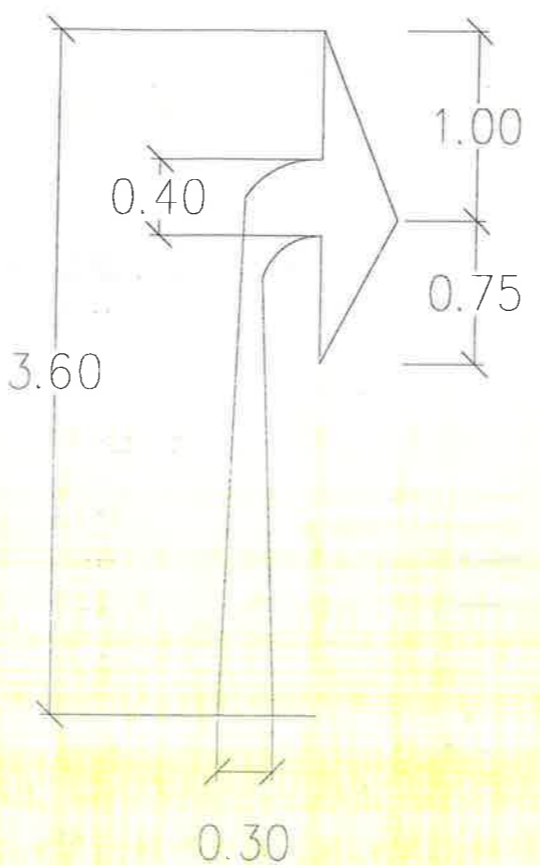

A=1.02 sq.m.

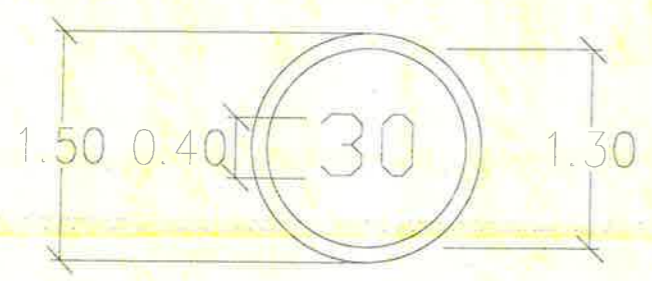

เส้นขอบสีขาว
 ตัวอักษรสีขาว
 พื้นหลังสีแดง

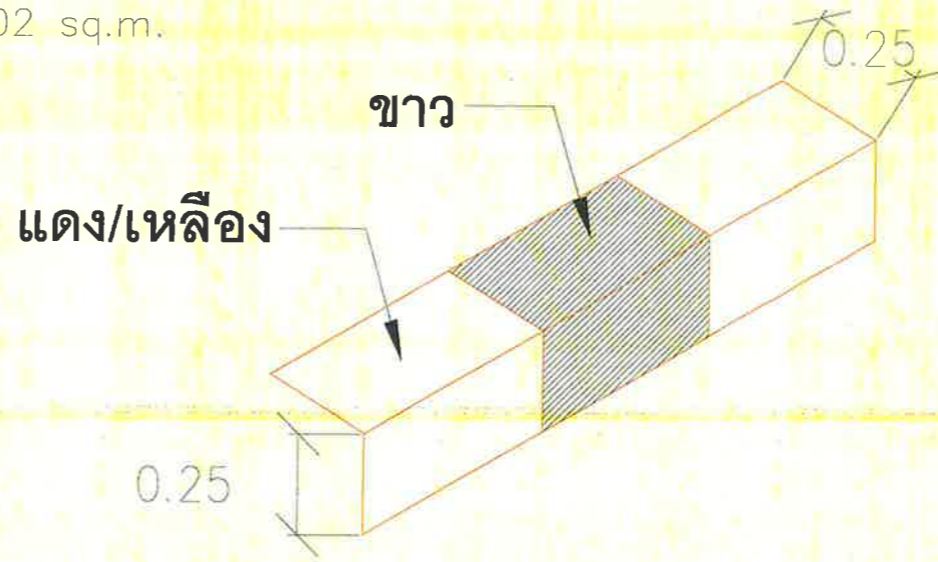
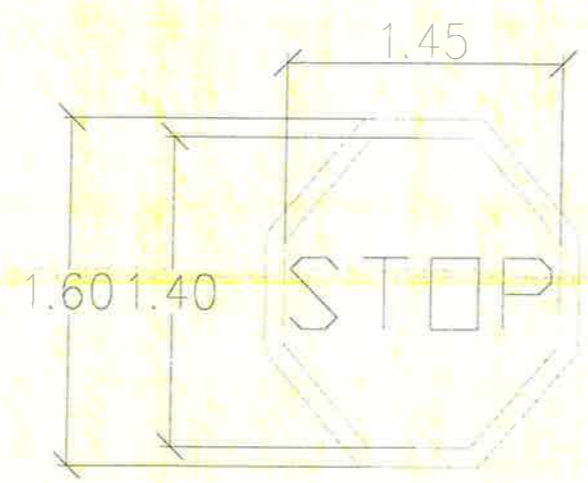

TYPICAL DETAIL FOR MARKING

1 : 100



บริษัท ท่าอากาศยานไทย จำกัด (มหาชน)

333 หมู่ 7 ถนนมิตรภาพ แขวงสีกัน เขตดอนเมือง กรุงเทพฯ 10210 ประเทศไทย
โทรศัพท์ : 66(0) 2525-1111 โทรสาร : 66(0) 2525-4061 66(0) 2504-3546
WEB SITE : http://www.aotthai.co.th E-mail : aot@aotthai.co.th

งาน : งานจ้างทำสีตีเส้นเครื่องหมายจราจรทางวิ่งทางขับและลานจอดอากาศยาน ณ ทภค

แบบแสดง : แปลนงานทาสี Sorting อาคารผู้โดยสารภายในประเทศ

SCALE : 1 : 100

ผู้เขียนแบบ : นายเดวิด พงศ์ สารภินันท์ ทร.2 สสค.ฝบร.ทภค *David*

ผู้ออกแบบ :

ผู้ตรวจสอบ : นายสุวิทย์ เงินดี ทร.5 สสค.ฝบร.ทภค *Som*

ผู้รับรอง : นายธีระศักดิ์ วัฒนายนต์ ผอ.ค สสค.ฝบร.ทภค *ธีระ*

วันที่ : 29 กย.63

แผ่นที่ : 17 จำนวนแผ่นทั้งหมด 17

แบบเลขที่ : สสค.ฝบร.ทภค.41/63

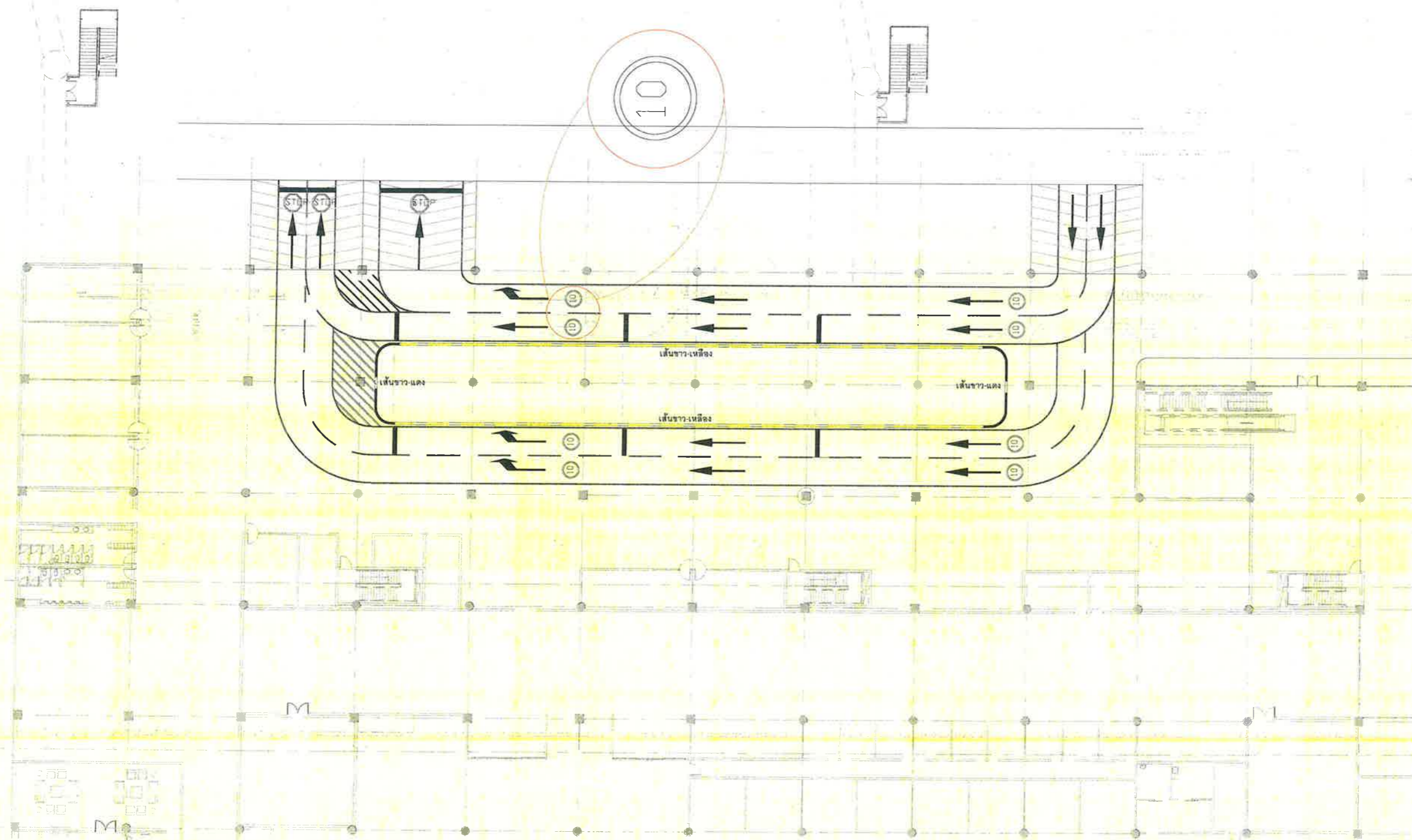

แปลนงานทาสี Sorting อาคารผู้โดยสารภายในประเทศ

1 : 100