

ແບບ



บริษัท ท่าอากาศยานไทย จำกัด (มหาชน)

กระทรวงคมนาคม

โครงการ

งานซ่อมแซมฝ้าเพดานและผนังกระจกกันตก  
ชั้น 3 ทิศเหนือ อาคารผู้โดยสารระหว่างประเทศ

สารบัญแบบ	
แผ่นที่	แบบแสดง
1	สารบัญแบบ , สัญลักษณ์ประกอบแบบ
2	ผังบริเวณ งานซ่อมแซมฝ้าเพดานและผนังกระจกกันตก ชั้น 3 ทิศเหนือ อาคารผู้โดยสารระหว่างประเทศ
3	แปลนพื้น ชั้น 3 อาคารผู้โดยสารระหว่างประเทศ
4	แปลนหลังคา, รูปตัด A, รูปตัด B
5	แปลนตัดค้ำฝ้าเพดาน, รูปตัด C, รูปตัด B
6	แปลนโครงหลังคา, แบบขยาย Truss TR13, แบบขยาย Truss TR11, TR12
7	แปลนพื้น ชั้น 3 อาคารผู้โดยสารระหว่างประเทศ
8	แปลนพื้น ชั้น 3, รูปตัด A, รูปตัด B
9	รูปค้ำ 1, แบบขยาย 1, แบบขยาย A, แบบขยาย B
10	แบบขยาย (เดิม), แบบขยาย (ใหม่)
11	รูปค้ำ 2, แบบขยาย 2, แบบขยาย C, แบบขยาย D
12	แบบขยาย (เดิม), แบบขยาย (ใหม่)

สัญลักษณ์ประกอบแบบ	
สัญลักษณ์	รายการ



บริษัท ท่าอากาศยานไทย จำกัด (มหาชน)  
 333 หมู่ 7 ถนนจิตติวนาท แขวงสีกัน เขตดอนเมือง กรุงเทพฯ 10210 ประเทศไทย  
 โทรศัพท์ : 66(0) 2535-1111 โทรสาร : 66(0) 2535-4061, 66(0) 2504-3846  
 WEBSITE : http://www.airportthai.co.th E-mail : aotbia@airportthai.co.th

งานซ่อมแซมฝ้าเพดานและผนังกระจกกันตก  
 ชั้น 3 ทิศเหนือ อาคารผู้โดยสารระหว่างประเทศ

แบบแสดง : สารบัญแบบ , สัญลักษณ์ประกอบแบบ

SCALE : NTS.

ผู้เขียนแบบและออกแบบ :

งานโยธาและงานสถาปัตยกรรม  
 นายประสิทธิ์ หวังจิตร  
 รหัส 5 ส.บ.ส.ร.บ.ก. อนุมัติเขียน ส.บ.บ.ร.บ.ก.

นายรัชชัย เกียรติศักดิ์โสภณ  
 รหัส 4 ส.บ.บ.ร.บ.ก. อนุมัติเขียน ส.บ.บ.ร.บ.ก.

นางสาวอังกูร วัฒนะโกคา  
 รหัส 4 ส.บ.บ.ร.บ.ก.

งานระบบประปาและสุขาภิบาล

งานระบบไฟฟ้าและเครื่องกล

งานระบบสื่อสารคอมพิวเตอร์  
 และแรงเหตุเพลิงไหม้

ผู้ตรวจสอบ :

นายสมศักดิ์ พงศ์สุไลษ  
 จบ.7 ส.บ.บ.ร.บ.ก.

ผู้รับรอง :

นายธีระศักดิ์ วัฒนยานต์  
 ผอ.สสค.ฝบร.ทภก.

วันที่ : 17 มีนาคม 2565

แผ่นที่ :

จำนวนแผ่นทั้งหมด :

1

12

แบบเลขที่ :

สสค.ฝบร.ทภก. 24/65

สัญลักษณ์ประกอบแบบ			
สัญลักษณ์	รายการ	สัญลักษณ์	รายการ
	1. เรียกชื่อส่วนไขสอย 2. แสดงวัสดุพื้น 3. บอกระดับพื้น 4. แสดงวัสดุฝ้า 5. แสดงความสูงฝ้า		การบอกแนวศูนย์กลางเสา 1. ทางแนวนอนให้ไขตัวเลข 2. ทางแนวตั้งให้ตัวอักษร
	บอกระยะศูนย์กลางถึงศูนย์กลาง บอกระยะศูนย์กลางถึงริม บอกระยะริมถึงริม ทิศเหนือ		แสดงทิศทางรูปด้าน แสดงแนวตัดตามแนว ซ้าย-ขวา แสดงแนวตัดตามแนว หน้า-หลัง

สัญลักษณ์ประกอบแบบ	
สัญลักษณ์	รายการ
	รายการผนัง
	รายการพื้น
	ผนังก่ออิฐครึ่งแผ่น
	ผนังก่ออิฐเต็มแผ่น
	ดิน
+ 0.00 ม.	บอกระดับสำเร็จ
	คอนกรีตหยาบ
	ทรายบดอัดแน่น
RB6 mm.	เหล็กเส้นกลมขนาด 6 มม. (2 หุน)
RB9 mm.	เหล็กเส้นกลมขนาด 9 มม. (3 หุน)
DB12 mm.	เหล็กข้ออ้อยขนาด 12 มม. (4 หุน)
DB16 mm.	เหล็กข้ออ้อยขนาด 16 มม. (5 หุน)
DB20 mm.	เหล็กข้ออ้อยขนาด 20 มม. (6 หุน)
DB25 mm.	เหล็กข้ออ้อยขนาด 25 มม. (1 นิ้ว)
So,S1,GSo,Gs1	แสดงหมายเลขพื้น คสล.หล่อในที่
	แสดงหมายเลขพื้นสำเร็จรูป

สัญลักษณ์ประกอบแบบ	
สัญลักษณ์	รายการ
B0,B1,B2	แสดงหมายเลขคาน
RB1,RB2,RB3	แสดงหมายเลขคานหลังคา
St1	แสดงหมายเลขบันได
C1,Cx,C-	แสดงหมายเลขเสา
F1	แสดงหมายเลขฐานราก
E	เหล็กตัวซี
E Channel	เหล็กรางน้ำ
o	เหล็กกล่องสี่เหลี่ยม
∅	เหล็กทอกกลม
H	เหล็กเอชบีม
L	เหล็กฉาก
2L	เหล็กฉาก 2 ตัวประกบ
2I	เหล็กตัวซี 2 ตัวประกบ
	สวิทช์ไฟฟ้าทางเดียว
	ตัวรับไฟฟ้าคู่
	1x28WT5 FLUORESCENT. SURFACE MOUNTED WEATHERPROOF LUMINAIRE
	THE FIXTURE SHALL BE 400W.MH. WALL MOUNTED LUMINAIRE AND BEAM DISTRIBUTION UP LIGHT



บริษัท ท่าอากาศยานไทย จำกัด (มหาชน)  
 333 หมู่ 7 ถนนสีลม แขวงสีลม เขตคลองเตย กรุงเทพฯ 10210 ประเทศไทย  
 โทรศัพท์ : 66(0) 2535-1111 โทรสาร : 66(0) 2535-4061, 66(0) 2504-3846  
 WEBSITE : http://www.airportthai.co.th , E-mail : aotbi@airportthai.co.th

งานซ่อมแซมฝ้าเพดานและผนังกระจกกันตกร  
 ชั้น 3 ทิศเหนือ อาคารผู้โดยสารระหว่างประเทศ

แบบแสดง : **ผังบริเวณ**

SCALE : NTS.

ผู้เขียนแบบและออกแบบ :

งานโยธาและงานสถาปัตยกรรม นายประสิทธิ์ ทวีจิตร สถาปนิก 5 ระดับ พร.ทก. 2535.ร.ทก.	
นายวิชาญ เกียรติศักดิ์โสภณ วิศวกร 4 ระดับ พร.ทก. 2535.ร.ทก.	
นางสาวอังกูร วัฒนโยธิน สถาปนิก 4 ระดับ พร.ทก.	
งานระบบประปาและสุขาภิบาล	
งานระบบไฟฟ้าและเครื่องกล	
งานระบบสื่อสารคอมพิวเตอร์ และงานเทคโนโลยีใหม่	
ผู้ตรวจสอบ : นายสมศักดิ์ พงศ์สุโขะ จบ.7 สศค.พร.ทก.	
ผู้รับรอง : นายธีระศักดิ์ วัฒนายนต์ ผอ.สศค.พร.ทก.	

วันที่ : 17 มีนาคม 2565

แผ่นที่ : 02      จำนวนแผ่นทั้งหมด : 12

แบบเลขที่ : สศค.พร.ทก. 24/65

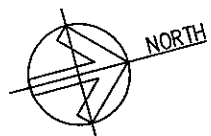
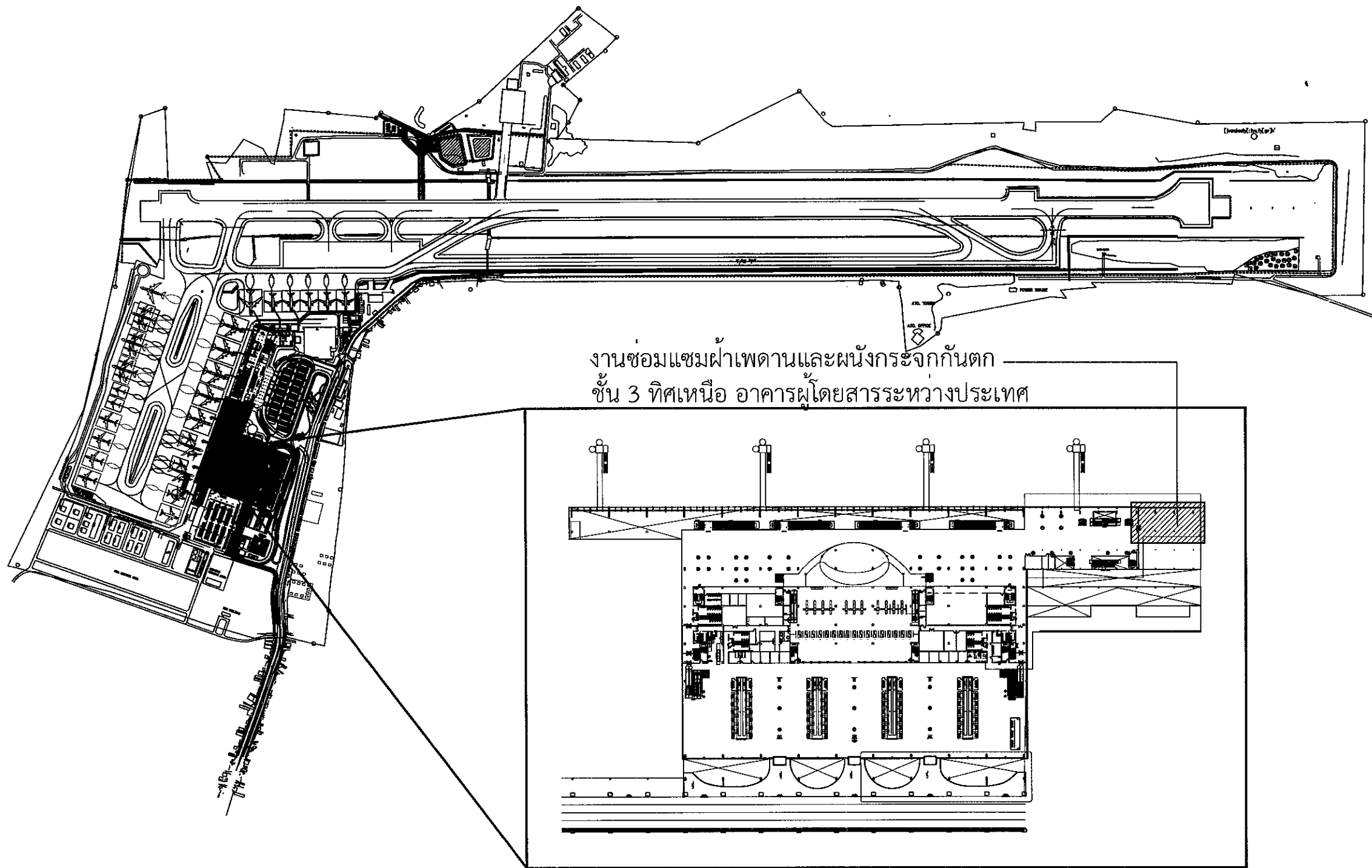

ผังบริเวณ งานซ่อมแซมฝ้าเพดานและผนังกระจกกันตกร ชั้น 3 ทิศเหนือ อาคารผู้โดยสารระหว่างประเทศ

SCALE

NOT TO SCALE



บริษัท ท่าอากาศยานไทย จำกัด (มหาชน)  
 333 หมู่ 7 ถนนเจ็ดแยกทางหลวงพิเศษ เขตดอนเมือง กรุงเทพฯ 10210 ประเทศไทย  
 โทรศัพท์ : 66(0) 2535-1111 โทรสาร : 66(0) 2535-4061, 66(0) 2504-3846  
 WEBSITE : <http://www.airportthai.co.th> E-mail : aatb@airportthai.co.th

งานซ่อมแซมฝ้าเพดานและผนังกระจกกันตก  
 ชั้น 3 ทิศเหนือ อาคารผู้โดยสารระหว่างประเทศ

แบบแสดง :  
**แปลนพื้น ชั้น 3**

SCALE : 1 : 250

ผู้เขียนแบบและออกแบบ :

งานโยธาและงานสถาปัตยกรรม นายประสิทธิ์ หวังจิตร สถาปนิก 5 สสจ.ฟบ.ทก. ธรรมประดิษฐ์ สสจ.ฟบ.ทก.	
นายรัชชัย เกียรติศักดิ์โสภณ วิศวกร 4 สสจ.ฟบ.ทก. ธรรมประดิษฐ์ สสจ.ฟบ.ทก.	
นางสาวอังกร วัฒนะโกศา สถาปนิก 4 สสจ.ฟบ.ทก.	
งานระบบประปาและสุขาภิบาล	
งานระบบไฟฟ้าและเครื่องกล	
งานระบบสื่อสารคอมพิวเตอร์ และแจ้งเหตุเพลิงไหม้	
ผู้ตรวจสอบ : นายสมศักดิ์ พงษ์โยธะ จทบ.7 สสจ.ฟบ.ทก.	
ผู้รับรอง : นายธีระศักดิ์ วัฒนายนต์ ผอ.สสจ.ฟบ.ทก.	

วันที่ : 17 มีนาคม 2565

แผ่นที่ : <b>03</b>	จำนวนแผ่นทั้งหมด : <b>12</b>
------------------------	---------------------------------

แบบเลขที่ :  
**สสจ.ฟบ.ทก. 24/65**

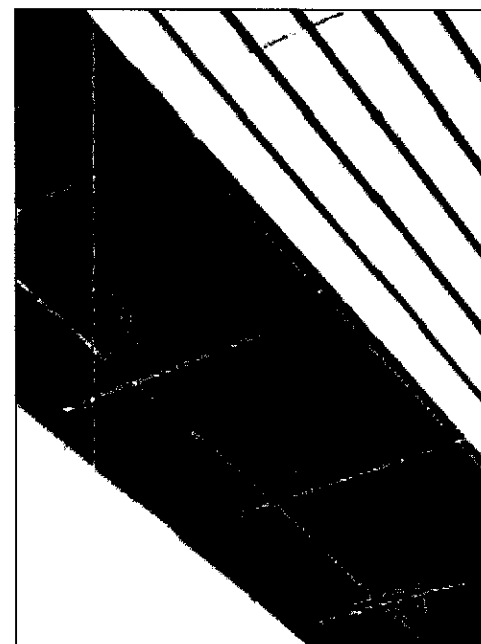
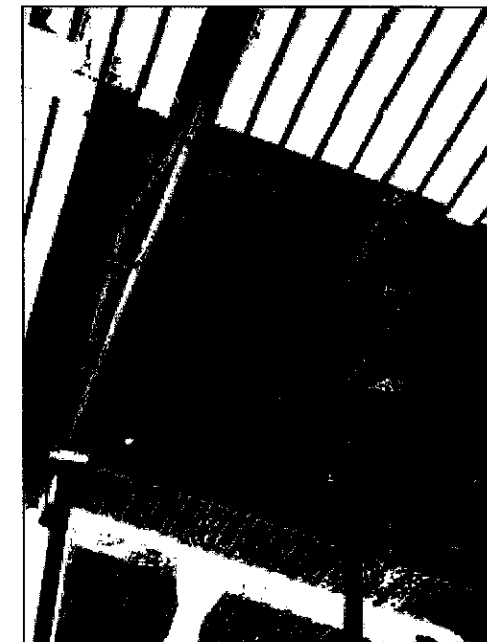
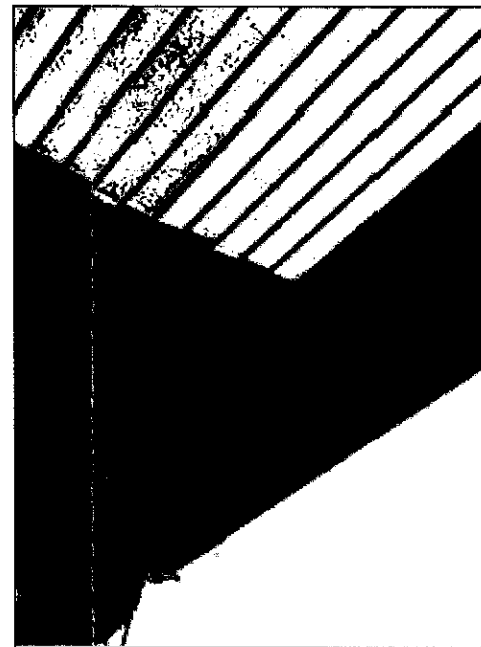
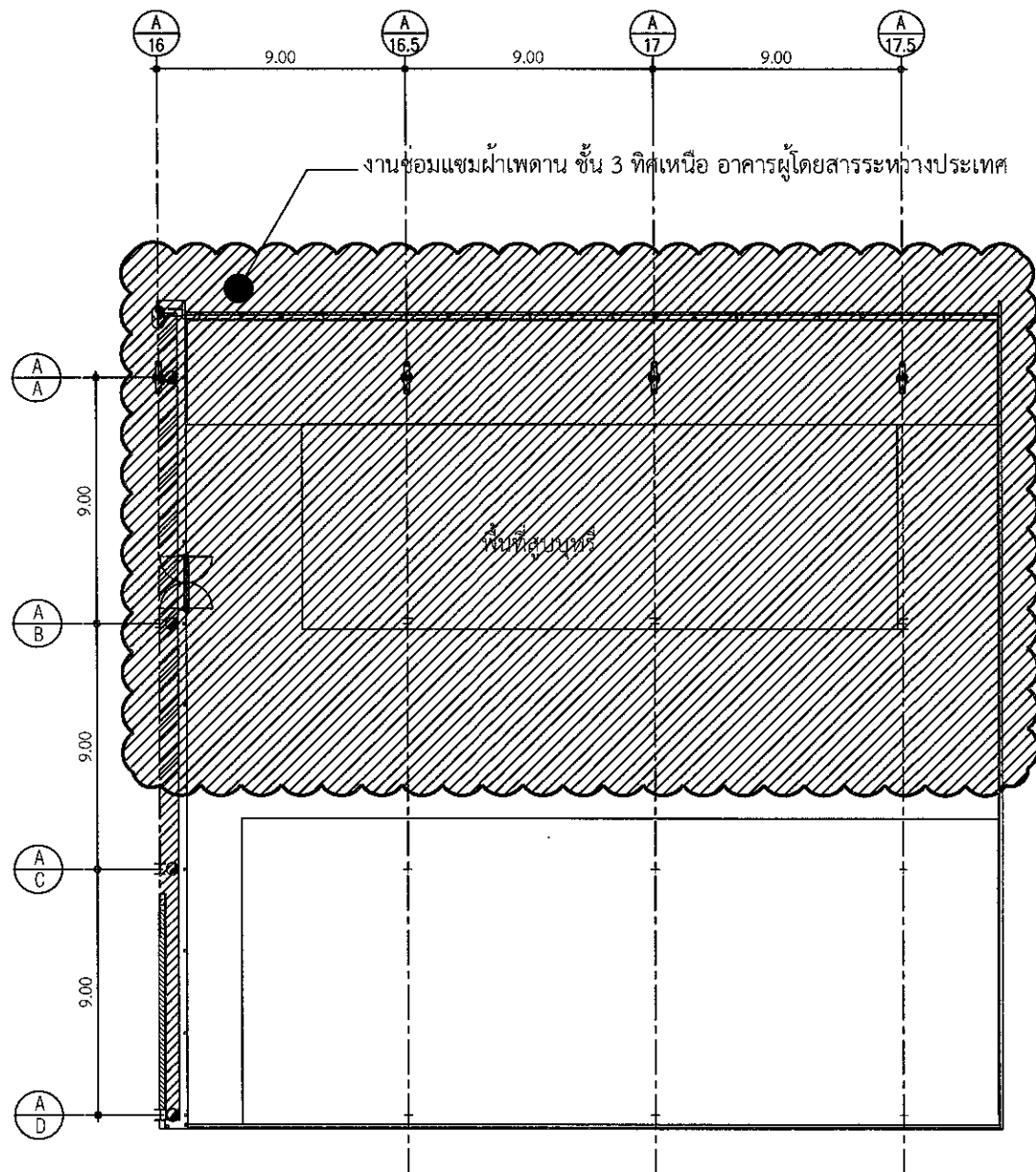

**แปลนพื้น ชั้น 3 อาคารผู้โดยสารระหว่างประเทศ**

SCALE 1:250



บริษัท ท่าอากาศยานไทย จำกัด (มหาชน)  
 333 หมู่ 7 ถนนสีลม แขวงสีลม เขตคลองเตย กรุงเทพฯ 10210 ประเทศไทย  
 โทรศัพท์ : 66(0) 2535-1111 โทรสาร : 66(0) 2535-4061, 66(0) 2504-3886  
 WEBSITE : http://www.airportthai.co.th , E-mail : aotbia@airportthai.co.th

งานซ่อมแซมฝ้าเพดานและผนังกระจกกันตก  
 ชั้น 3 ทิศเหนือ อาคารผู้โดยสารระหว่างประเทศ

แบบแสดง :  
 แปลนหลังคา, รูปตัด A, รูปตัด B

SCALE : 1 : 250

ผู้เขียนแบบและออกแบบ :

งานโยธาและงานสถาปัตยกรรม นายประสิทธิ์ หวังจิตร จก.5 ศสค.ฝบร.ทก. รมช.ปฏิ.บริหาร ศสค.ฝบร.ทก.	<i>pr</i>
นายอวิชัย เกียรติศักดิ์โสภณ วิศวกร 4 ศสค.ฝบร.ทก. รมช.ปฏิ.บริหาร ศสค.ฝบร.ทก.	<i>aw</i>
นางสาวอัญญา วิริยะโกศา สถาปนิก 4 ศสค.ฝบร.ทก.	<i>an</i>
งานระบบประปาและสุขาภิบาล	
งานระบบไฟฟ้าและเครื่องกล	
งานระบบสื่อสารคอมพิวเตอร์ และแจ้งเหตุเพลิงไหม้	
ผู้ตรวจสอบ : นายสมศักดิ์ พงศ์วิไล จก.ท.7 ศสค.ฝบร.ทก.	<i>ss</i>
ผู้รับรอง : นายธีระศักดิ์ วิธนายงค์ ผอ.ก.ศสค.ฝบร.ทก.	<i>th</i>

วันที่ : 17 มีนาคม 2565

แผ่นที่ : 04 จำนวนแผ่นทั้งหมด : 12

แบบเลขที่ :  
 สสค.ฝบร.ทก. 24/65

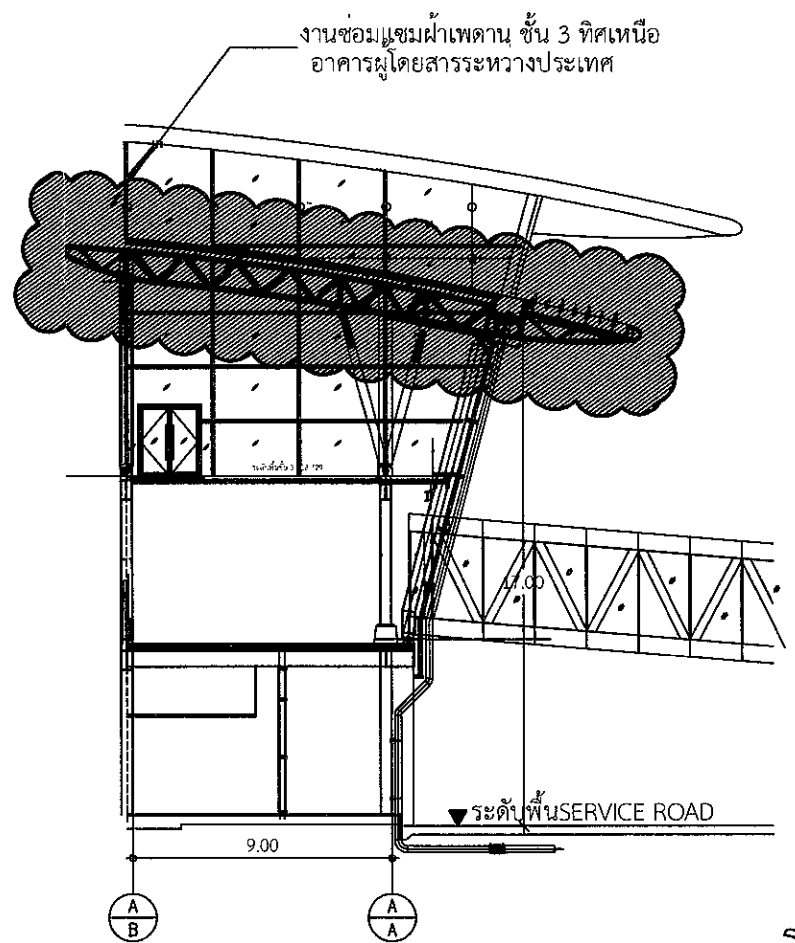
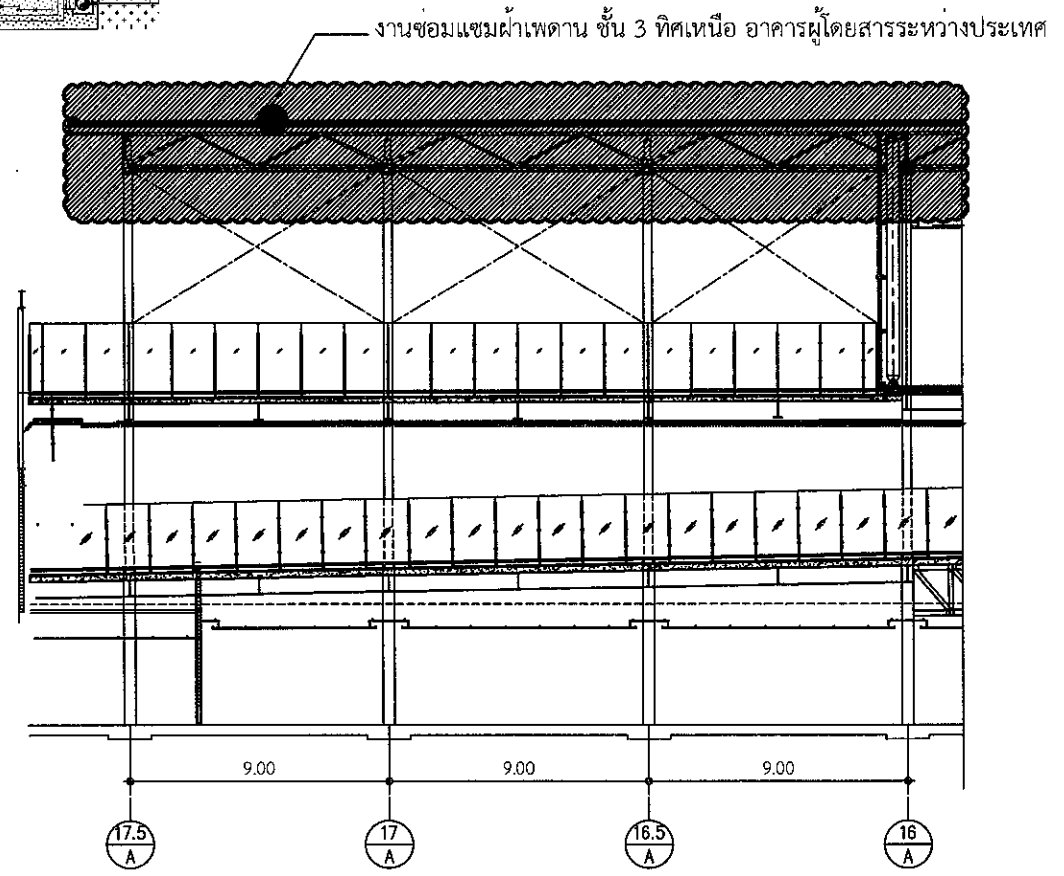
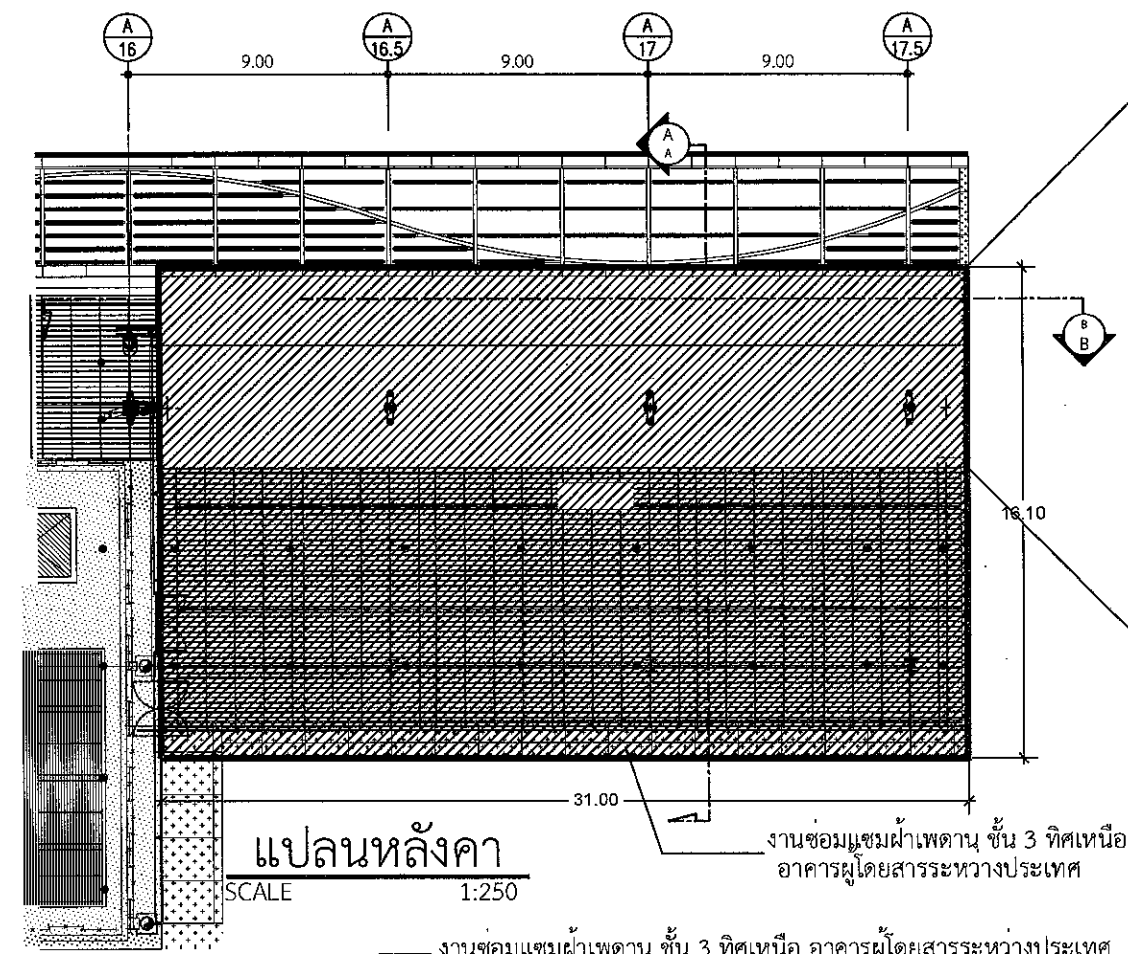
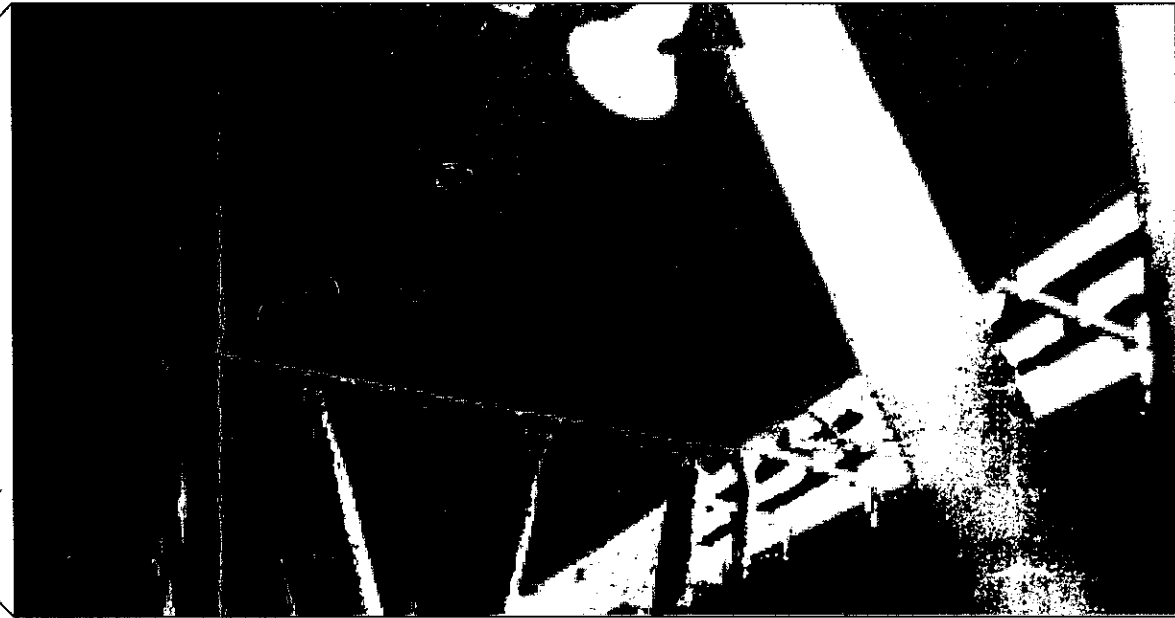

รูปตัด A  
SCALE 1:250

รูปตัด B  
SCALE 1:250

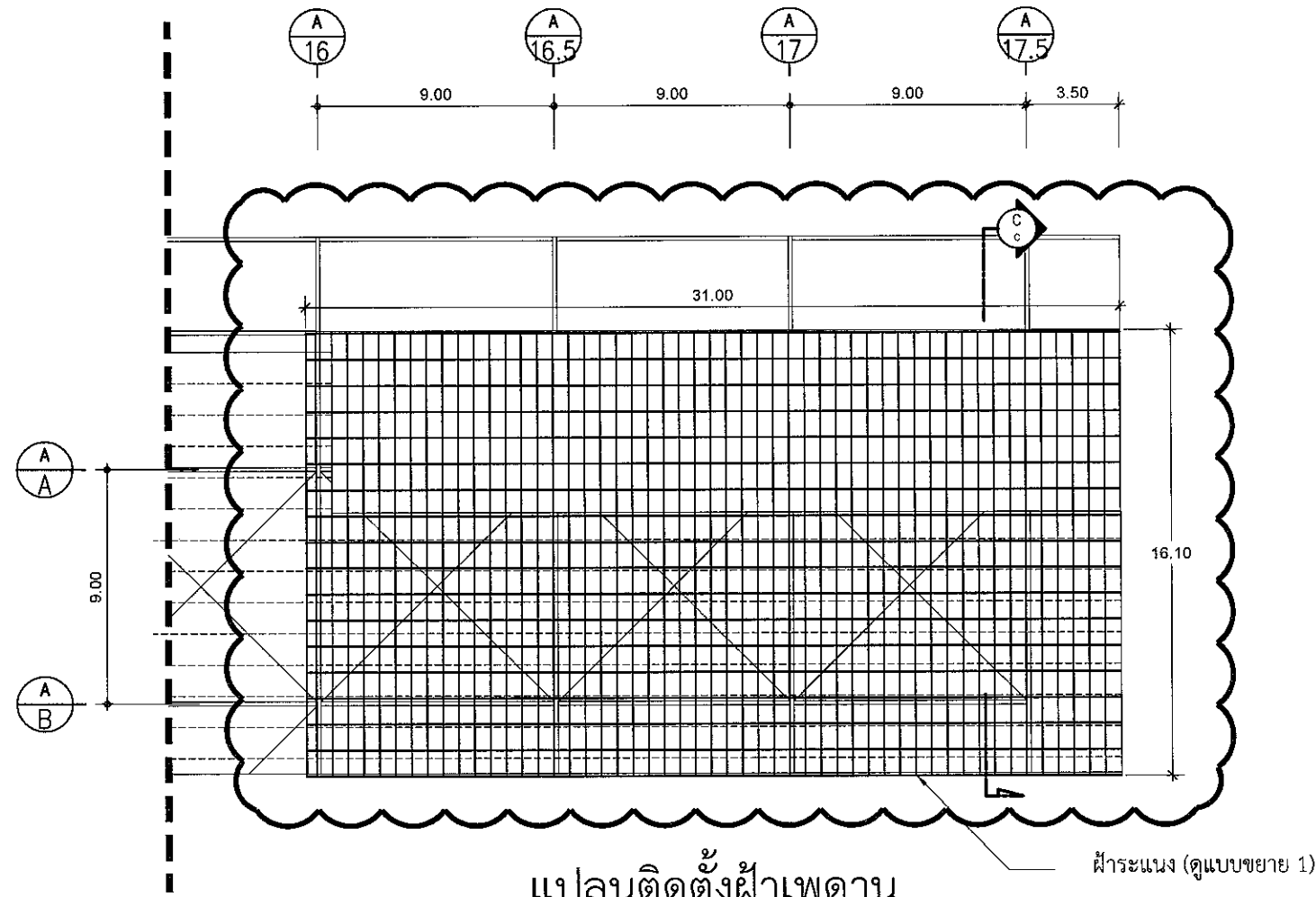

**แปลนติดตั้งฝ้าเพดาน**  
SCALE 1:250

ฝ้าระแนง (ดูแบบขยาย 1)

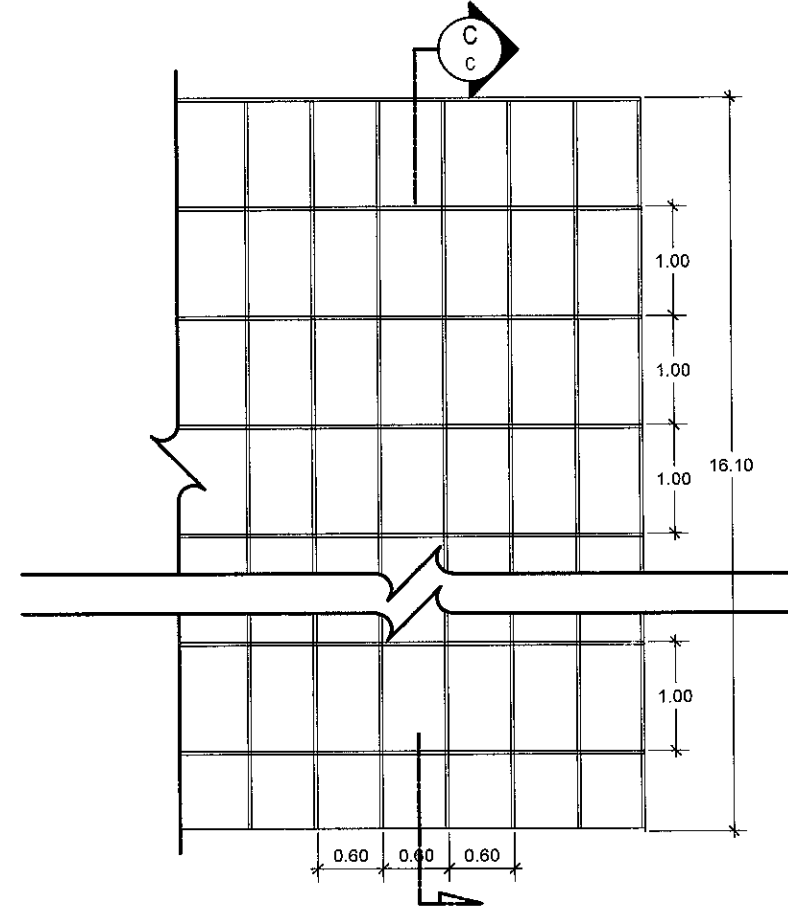

**แบบขยาย 1**  
SCALE 1:250

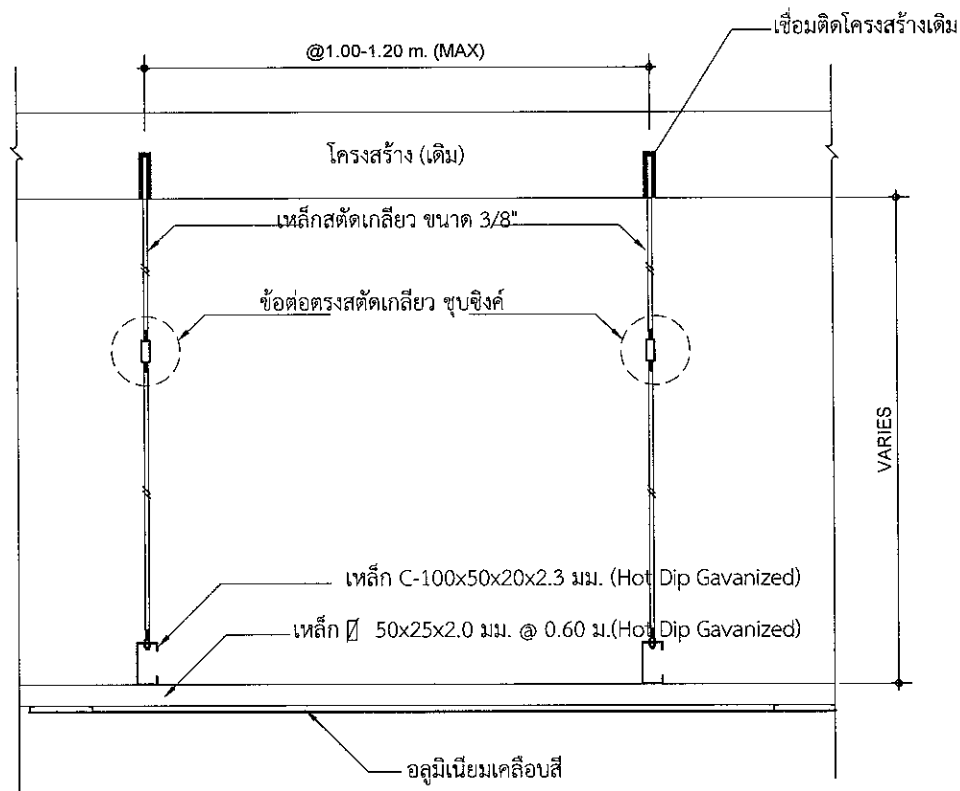

**รูปตัด C**  
SCALE NTS.



บริษัท ท่าอากาศยานไทย จำกัด (มหาชน)  
333 หมู่ 7 ถนนวิภาวดีรังสิต แขวงสีกัน เขตดอนเมือง กรุงเทพฯ 10210 ประเทศไทย  
โทรศัพท์ : 66(0) 2535-1111 โทรสาร : 66(0) 2535-4061, 66(0) 2504-3846  
WEBSITE : http://www.airportthai.co.th E-mail : aotbia@airportthai.co.th

งานซ่อมแซมฝ้าเพดานและผนังกระจกกันตก  
ชั้น 3 ทิศเหนือ อาคารผู้โดยสารระหว่างประเทศ

แบบแสดง :  
แปลนติดตั้งฝ้าเพดาน, แบบขยาย 1, รูปตัด C

SCALE : 1:250

ผู้เขียนแบบและออกแบบ :

งานโยธาและงานสถาปัตยกรรม  
นายประสิทธิ์ ทรัพย์จิตร  
รศ.5 ส.ค.บ.ร.ท.ก. รศ.ค.ว.ค.บ.ร.ท.ก.

นายรัชชัย เกียรติศักดิ์โสภณ  
วิศวกร 4, สร.ม.บ.ร.ท.ก. ร้อยปฎิบัติงาน สสค.บ.ร.ท.ก.

นางสาวอังกร วัฒนะโกศา  
สถาปนิก 4 สสค.บ.ร.ท.ก.

งานระบบประปาและสุขาภิบาล

งานระบบไฟฟ้าและเครื่องกล

งานระบบสื่อสารคอมพิวเตอร์  
และแจ้งเหตุเพลิงไหม้

ผู้ตรวจสอบ :  
นายสมศักดิ์ พงษ์โยธา  
จ.ท.บ. 7 สสค.บ.ร.ท.ก.

ผู้รับรอง :  
นายธีระศักดิ์ วัฒนยานนท์  
ผอ.ค.บ.ร.ท.ก.

วันที่ : 17 มีนาคม 2565

แผ่นที่ : 05 จำนวนแผ่นทั้งหมด : 12

แบบเลขที่ : สสค.บ.ร.ท.ก. 24/65



บริษัท ท่าอากาศยานไทย จำกัด (มหาชน)  
 333 หมู่ 7 ถนนแจ้งวัฒนะ แขวงสีกัน เขตดอนเมือง กรุงเทพฯ 10210 ประเทศไทย  
 โทรศัพท์ : 66(0) 2535-1111 โทรสาร : 66(0) 2535-4061, 66(0) 2504-3846  
 WEBSITE : http://www.airportthai.co.th, E-mail : aot@aotairportthai.co.th

งานซ่อมแซมฝ้าเพดานและผนังกระจกกันตก  
 ชั้น 3 ทิศเหนือ อาคารผู้โดยสารระหว่างประเทศ

แบบแสดง :  
 แปลนโครงสร้างค้ำ, แบบขยาย Truss TR13  
 แบบขยาย Truss TR11, TR12

SCALE : 1 : 250

ผู้เขียนแบบและออกแบบ :

งานโยธาและงานสถาปัตยกรรม  
 นายประสิทธิ์ หนึ่งจิตร  
 วิศวกร ๕ สสจ.ฝบร.ทกภ. อนุมัติ ๓๓๓๕๕.๗๓๖.

นายวิชาญ เกียรติศักดิ์โสภณ  
 วิศวกร ๔ สสจ.ฝบร.ทกภ. อนุมัติ ๓๓๓๕๕.๗๓๖.

นางสาวอัญญา วัฒนะโกศา  
 อนุมัติ ๔ สสจ.ฝบร.ทกภ.

งานระบบประปาและสุขาภิบาล

งานระบบไฟฟ้าและเครื่องกล

งานระบบสื่อสารคอมพิวเตอร์  
 และแรงเหวี่ยงเหวี่ยง

ผู้ตรวจสอบ :  
 นายสมศักดิ์ พงษ์ผู้โงะ  
 อนุมัติ ๗ สสจ.ฝบร.ทกภ.

ผู้รับรอง :  
 นายธีระศักดิ์ วัฒนายนต์  
 อนุมัติ ๗ สสจ.ฝบร.ทกภ.

วันที่ : 17 มีนาคม 2565

แผ่นที่ :  06	จำนวนแผ่นทั้งหมด :  12
---------------------	------------------------------

แบบเลขที่ :

สสจ.ฝบร.ทกภ. 24/65

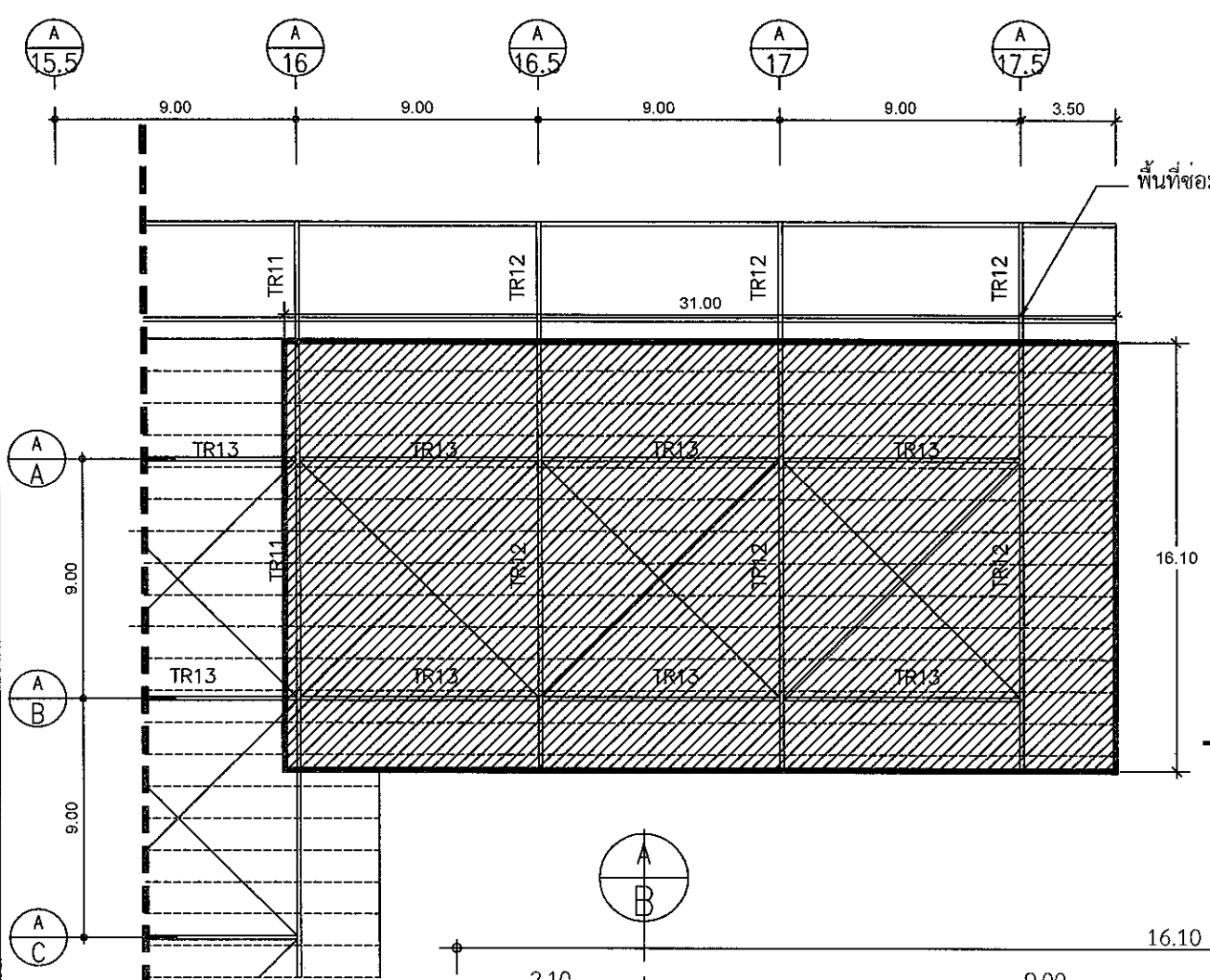

พื้นที่ซ่อมแซมโครงสร้างเหล็ก TRUSS TR11, TR12, TR13 (เดิม)

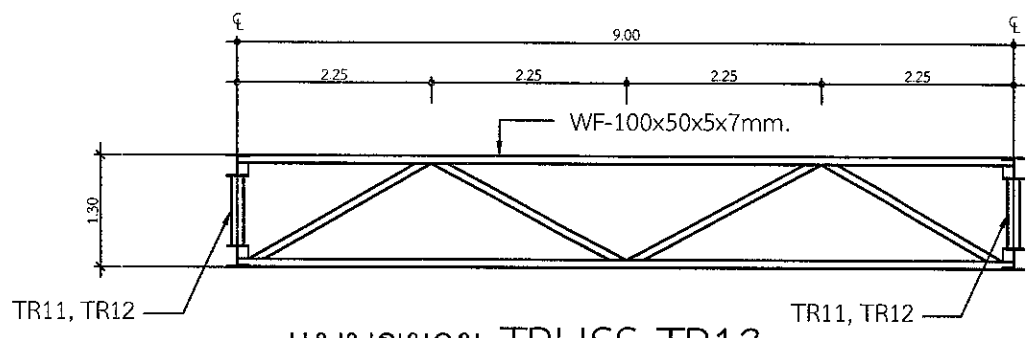

**แบบขยาย TRUSS TR13**  
 SCALE 1:150

**แปลนโครงสร้างค้ำ**  
 SCALE 1:250

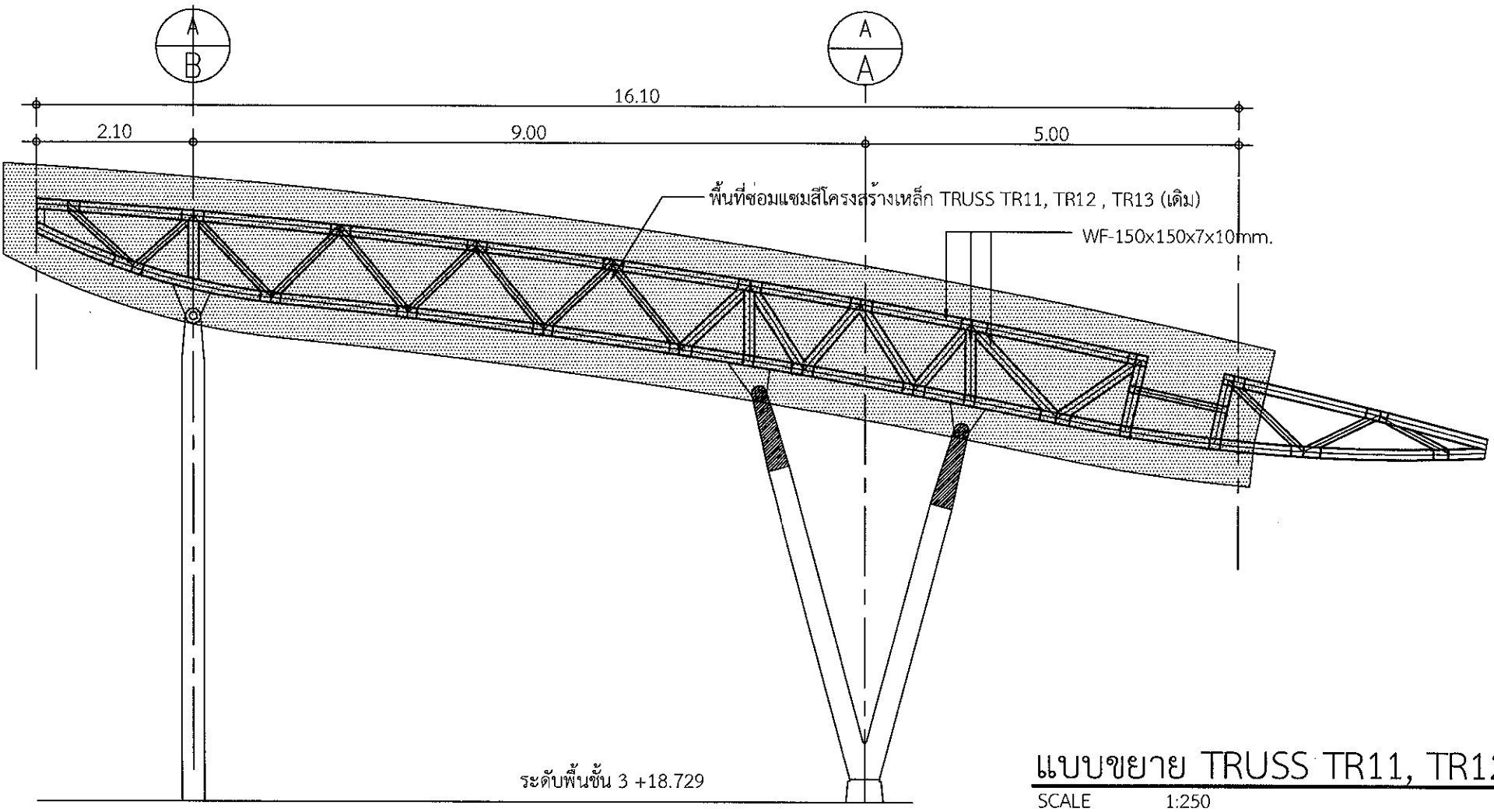

พื้นที่ซ่อมแซมโครงสร้างเหล็ก TRUSS TR11, TR12, TR13 (เดิม)

WF-150x150x7x10mm.

ระดับพื้นชั้น 3 +18.729

**แบบขยาย TRUSS TR11, TR12**  
 SCALE 1:250





บริษัท ท่าอากาศยานไทย จำกัด (มหาชน)  
 333 หมู่ 7 ถนนแจ้งวัฒนะ แขวงสีกัน เขตดอนเมือง กรุงเทพฯ 10210 ประเทศไทย  
 โทรศัพท์ : 66(0) 2535-1111 โทรสาร : 66(0) 2535-4061, 66(0) 2504-3846  
 WEBSITE : http://www.aiporthai.co.th , E-mail : aotbia@airportthai.co.th

งานซ่อมแซมฝ้าเพดานและผนังกระจกกันตกรับ  
 ชั้น 3 ทิศเหนือ อาคารผู้โดยสารระหว่างประเทศ

แบบแสดง :  
 แพลนพื้น ชั้น 3

SCALE : 1 : 250

ผู้เขียนแบบและออกแบบ :

งานโยธาและงานสถาปัตยกรรม นายประสิทธิ์ หวังจิตร สถาปนิก 5 ส.ศ.บร.ทก. รรช.ปฐ.วิจ.บร. สสจ.ส.บร.ทก.	<i>Prasit</i>
นายอรัชชัย เกียรติศักดิ์โสภณ วิศวกร 4 ส.ศ.บร.ทก. รรช.ปฐ.วิจ.บร. สสจ.ส.บร.ทก.	<i>Ara</i>
นางสาวอังอร วัฒนะโกศา สถาปนิก 4 ส.ศ.บร.ทก.	<i>Ana</i>
งานระบบประปาและสุขาภิบาล	
งานระบบไฟฟ้าและเครื่องกล	
งานระบบสื่อสารคอมพิวเตอร์ และแจ้งเหตุเพลิงไหม้	
ผู้ตรวจสอบ : นายสมศักดิ์ พงศ์ไธยะ จหน.7 ส.ศ.บร.ทก.	<i>Sam</i>
ผู้รับรอง : นายธีระศักดิ์ วัฒนายนต์ ผอ.สศ.บร.ทก.	<i>Theer</i>

วันที่ : 17 มีนาคม 2565

แผ่นที่ : 07      จำนวนแผ่นทั้งหมด : 12

แบบเลขที่ :  
 สสจ.บร.ทก. 24/65

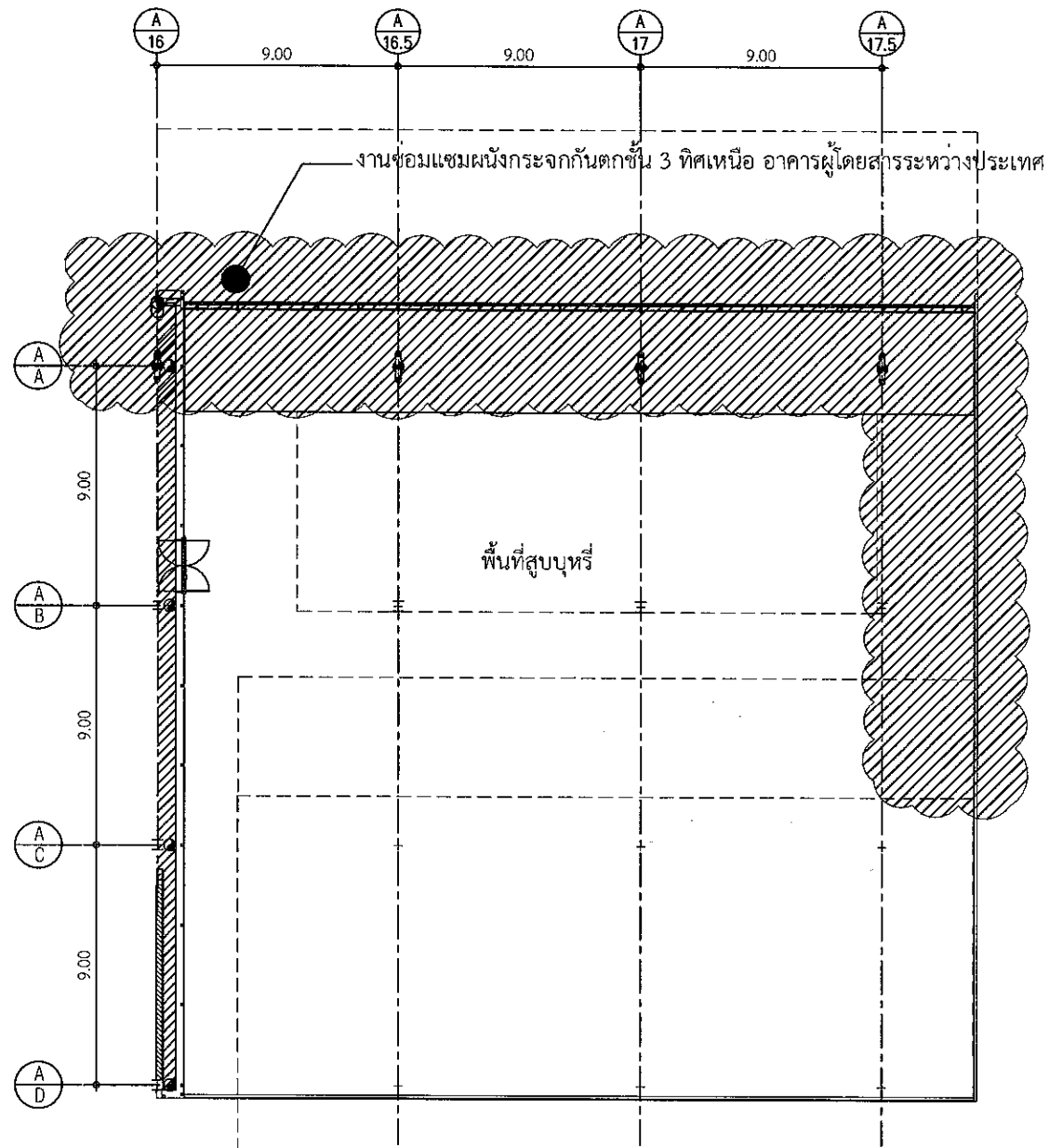

แปลนพื้น ชั้น 3 อาคารผู้โดยสารระหว่างประเทศ  
 SCALE 1:250



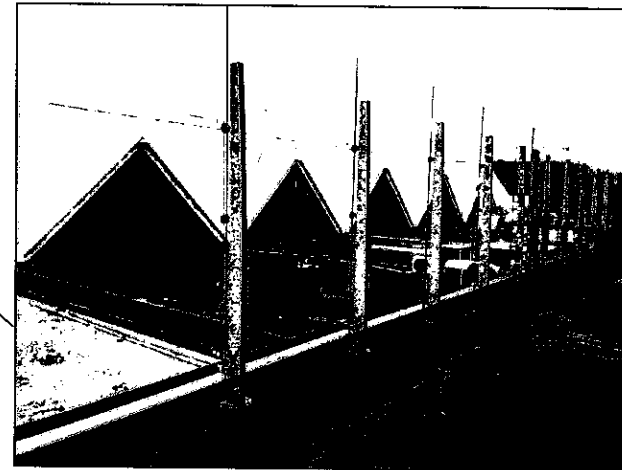
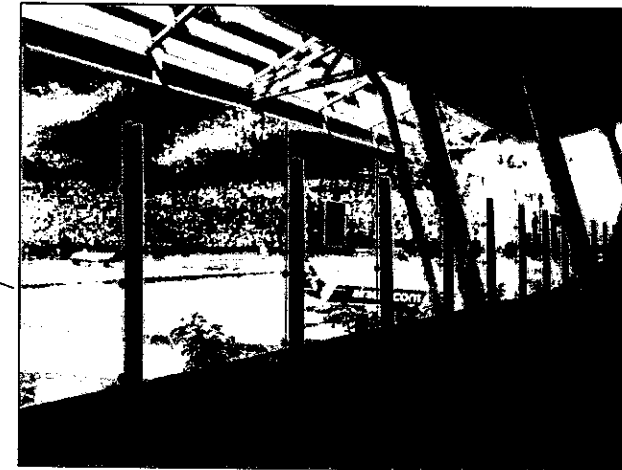
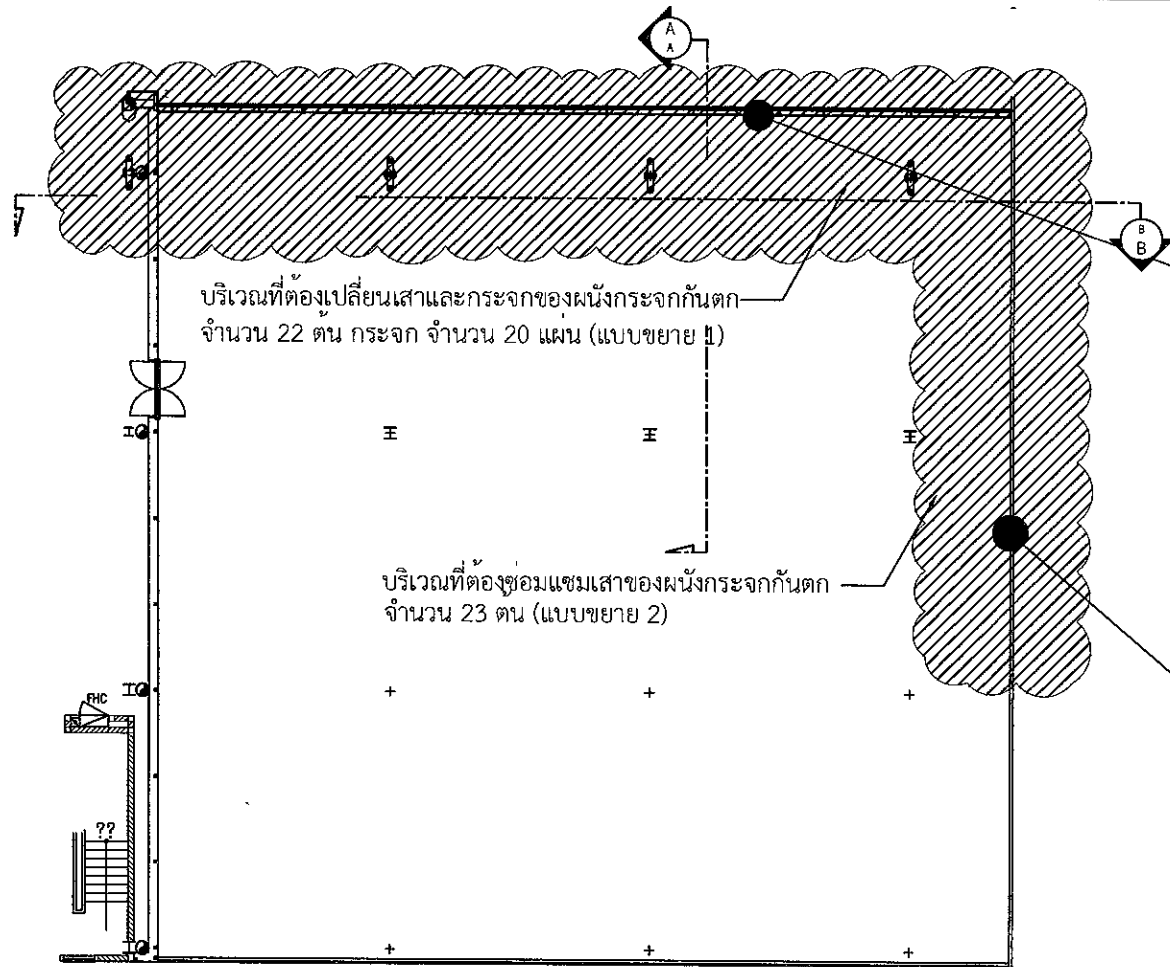

แปลนพื้น ชั้น 3 อาคารผู้โดยสารระหว่างประเทศ  
SCALE 1:250

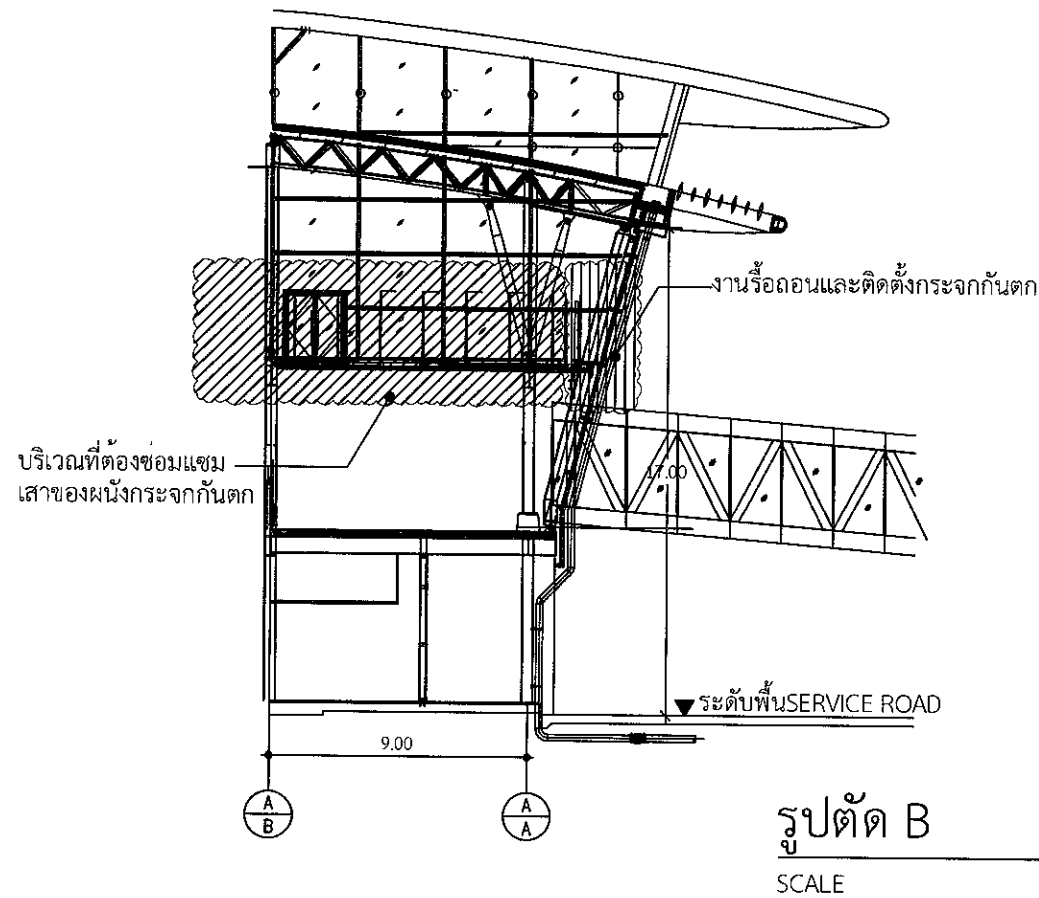
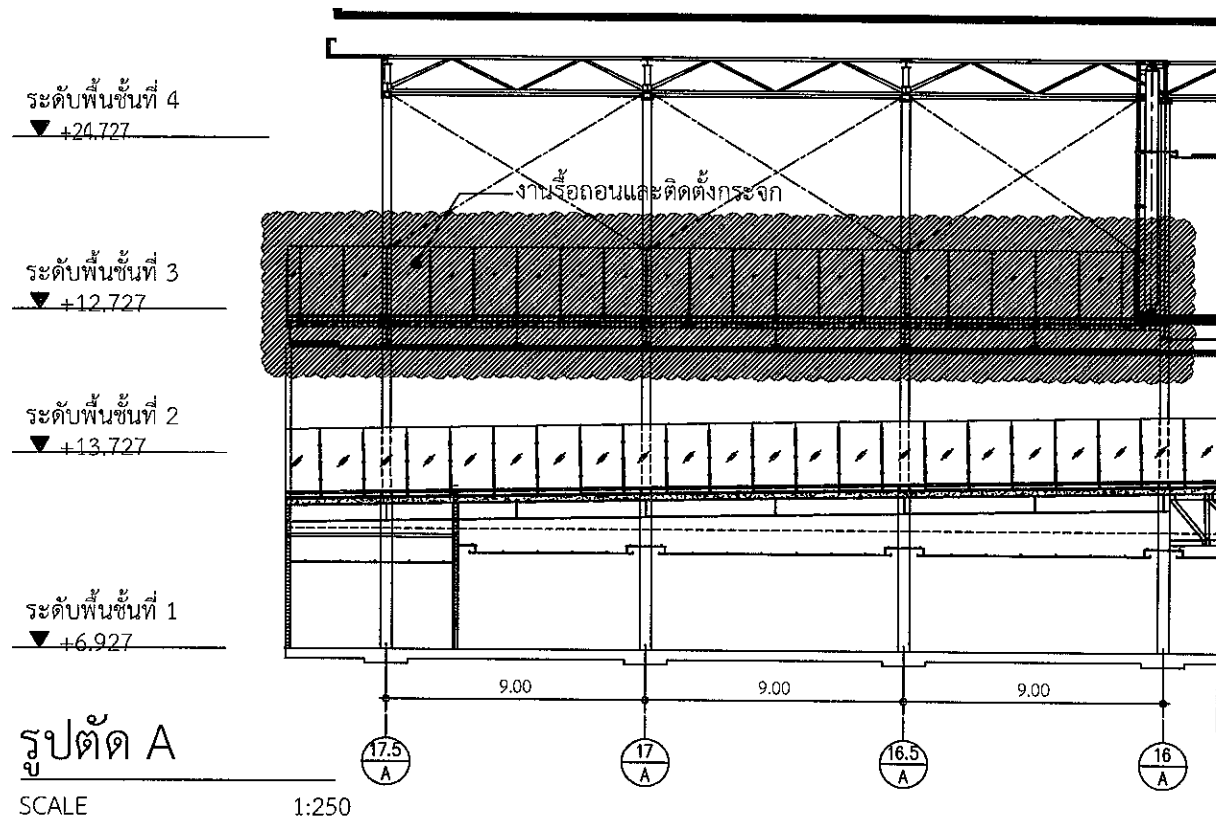

บริษัท ท่าอากาศยานไทย จำกัด (มหาชน)  
333 หมู่ 7 ถนนเชื่อมท่าอากาศยาน แขวงสีกัน เขตดอนเมือง กรุงเทพฯ 10210 ประเทศไทย  
โทรศัพท์ : 66(0) 2535-1111 โทรสาร : 66(0) 2535-4061, 66(0) 2504-3846  
WEBSITE : <http://www.airportthai.co.th> , E-mail : [aotbia@airportthai.co.th](mailto:aotbia@airportthai.co.th)

งานซ่อมแซมฝ้าเพดานและผนังกระจกกันตก  
ชั้น 3 ทิศเหนือ อาคารผู้โดยสารระหว่างประเทศ

แบบแสดง :  
แปลนพื้น ชั้น 3, รูปตัด A, รูปตัด B

SCALE : 1 : 250

ผู้เขียนแบบและออกแบบ :

งานโยธาและงานสถาปัตยกรรม นายประสิทธิ์ หวังจิตร สถาปนิก 5 ชั้น.ส.ร.ท.ก. ราชบัณฑิตยสถาน สสค.ส.ร.ท.ก.	<i>ประสิทธิ์</i>
นายรัชชัย เกียรติศักดิ์โสภณ วิศวกร 4 ชั้น.ส.ร.ท.ก. ราชบัณฑิตยสถาน สสค.ส.ร.ท.ก.	<i>รัชชัย</i>
นางสาวอังกูร วัฒนะโกศา สถาปนิก 4 ชั้น.ส.ร.ท.ก.	<i>อังกูร</i>
งานระบบประปาและสุขาภิบาล	
งานระบบไฟฟ้าและเครื่องกล	
งานระบบสื่อสารคอมพิวเตอร์ และแจ้งเหตุเพลิงไหม้	
ผู้ตรวจสอบ : นายสมศักดิ์ พงษ์ไชยะ สถาปนิก 7 ชั้น.ส.ร.ท.ก.	<i>สมศักดิ์</i>
ผู้รับรอง : นายธีระศักดิ์ วัฒนยานต์ ผอ.ก.ส.ร.ท.ก.	<i>ธีระศักดิ์</i>

วันที่ : 17 มีนาคม 2565

แผ่นที่ : 08 จำนวนแผ่นทั้งหมด : 12

แบบเลขที่ : สสค.ส.ร.ท.ก. 24/65

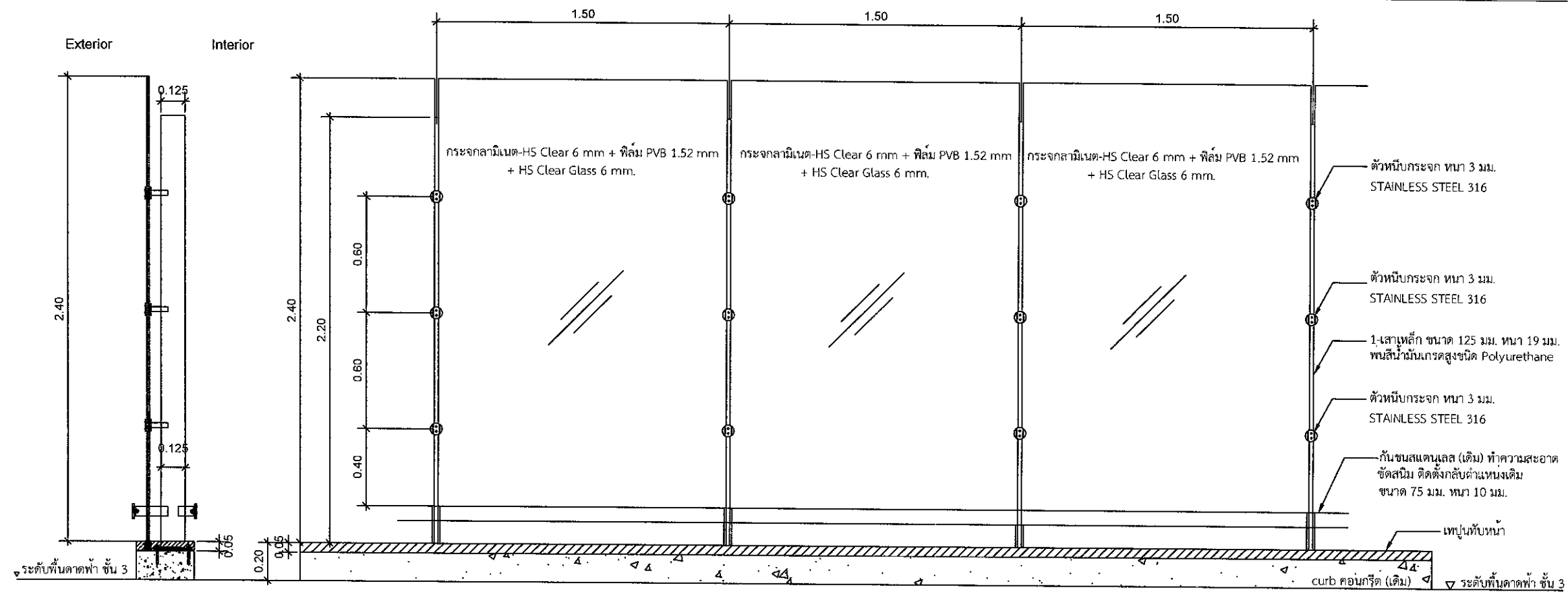

รูปด้าน 1  
SCALE 1:25, 1:10



บริษัท ท่าอากาศยานไทย จำกัด (มหาชน)  
333 หมู่ 7 ถนนเชื่อมท่าอากาศยาน กรุงเทพมหานคร 10210 ประเทศไทย  
โทรศัพท์ : 66(0) 2535-1111 โทรสาร : 66(0) 2535-4061, 66(0) 2504-3946  
WEBSITE : http://www.aotportthai.co.th, E-mail : aotbia@portthai.co.th

งานซ่อมแซมฝ้าเพดานและผนังกระจกกันตก  
ชั้น 3 ทิศเหนือ อาคารผู้โดยสารระหว่างประเทศ

แบบแสดง : รูปด้าน 1, แบบขยาย 1,  
แบบขยาย A, แบบขยาย B

SCALE : 1 : 25, 1:10

ผู้เขียนแบบและออกแบบ :	
งานโยธาและงานสถาปัตยกรรม นายประสิทธิ์ หวังจิตร รศ.5 ศ.ช.ม.ร.ท.ก., ราชบัณฑิตยสถาน ๒๕๖๒-๒๕๖๓	
นายวิชาชัย เกียรติศักดิ์โสภณ วิศวกร ๔ ศ.ช.ม.ร.ท.ก., ราชบัณฑิตยสถาน ๒๕๖๒-๒๕๖๓	
นางสาวอังกร วัฒนโกศา สถาปนิก ๔ ศ.ช.ม.ร.ท.ก.	
งานระบบประปาและสุขาภิบาล	

งานระบบไฟฟ้าและเครื่องกล	
งานระบบสื่อสารคอมพิวเตอร์ และแจ้งเหตุเพลิงไหม้	
ผู้ตรวจสอบ :	
นายสมศักดิ์ พงศ์โยธะ จทบ.7 ลศ.ค.บ.ร.ท.ก.	
ผู้รับรอง :	
นายธีระศักดิ์ วัฒนายนต์ ผอ.ก.สศ.ค.บ.ร.ท.ก.	

วันที่ :	17 มีนาคม 2565
แผ่นที่ :	จำนวนแผ่นทั้งหมด :
09	12

แบบเลขที่ : สสค.ค.บ.ร.ท.ก. 24/65

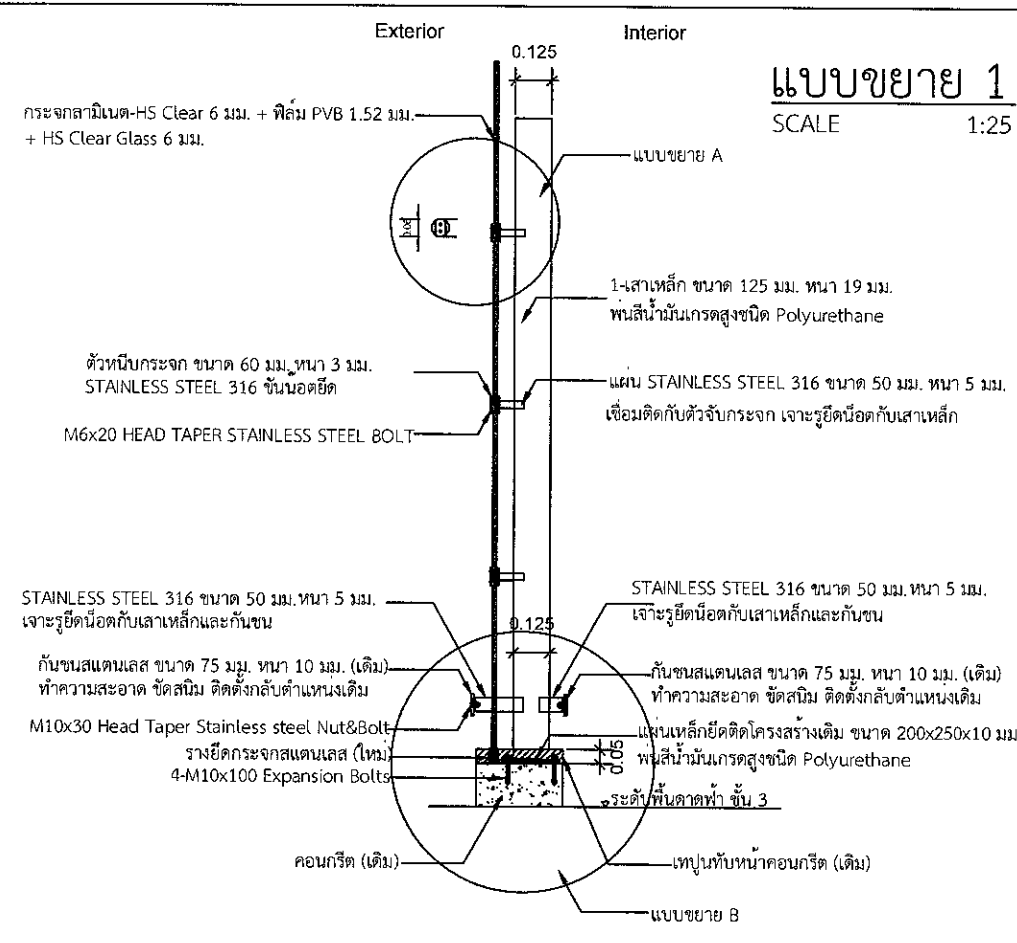

แบบขยาย 1  
SCALE 1:25

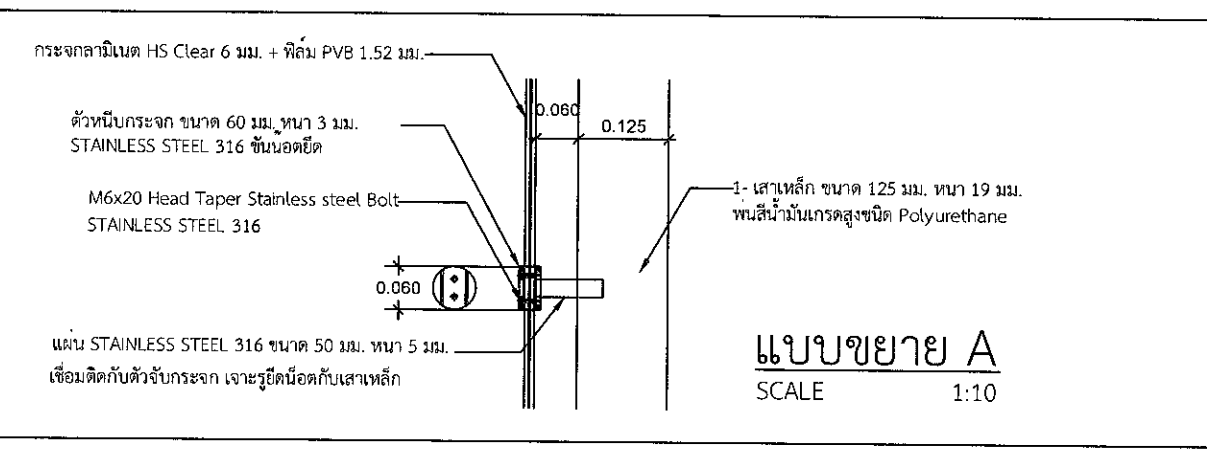

แบบขยาย A  
SCALE 1:10

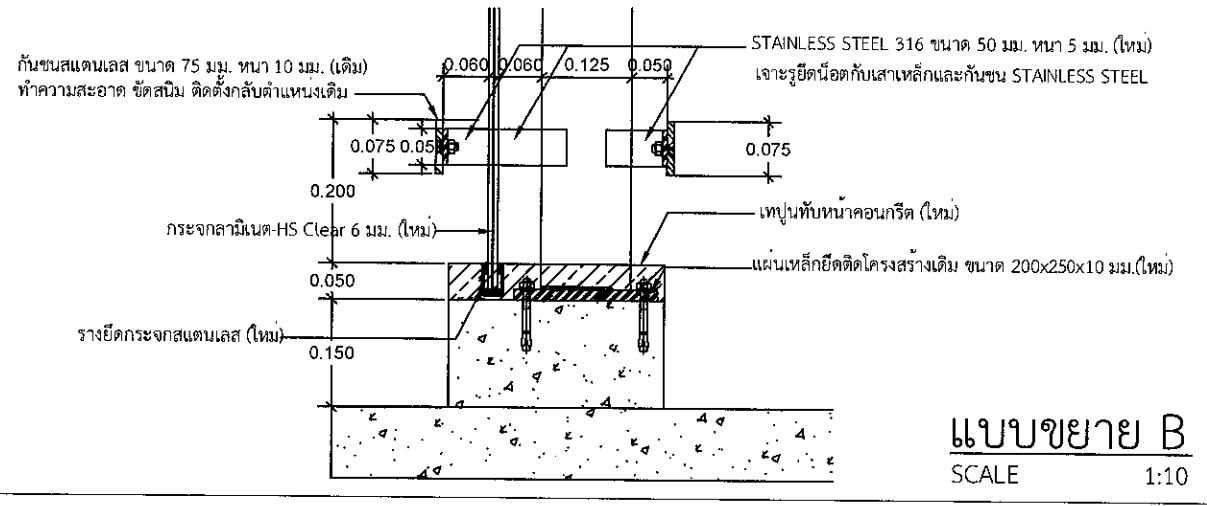

แบบขยาย B  
SCALE 1:10



บริษัท ท่าอากาศยานไทย จำกัด (มหาชน)  
 333 หมู่ 7 ถนนสุขุมวิท แขวงสีกัน เขตดอนเมือง กรุงเทพฯ 10210 ประเทศไทย  
 โทรศัพท์ : 66(0) 2555-1111 โทรสาร : 66(0) 2555-4061, 66(0) 2504-3846  
 WEBSITE : http://www.airportthai.co.th, Email : aat@aotportthai.co.th

งานซ่อมแซมฝ้าเพดานและผนังกระจกกันตก  
 ชั้น 3 ทิศเหนือ อาคารผู้โดยสารระหว่างประเทศ

แบบขยาย (เดิม), แบบขยาย (ใหม่)

SCALE: 1:5

ผู้เขียนแบบและออกแบบ :

งานโยธาและงานสถาปัตยกรรม  
 นายประสิทธิ์ หวังจิตร  
 สสศ. ฝปร.ทกท. 24/65  



นายธวัชชัย เกียรติศักดิ์โสภณ  
 สสศ. ฝปร.ทกท. 24/65  



นางสาวอังกูร วัฒนโยธิน  
 สสศ. ฝปร.ทกท. 24/65  

งานระบบประปาและสุขาภิบาล

งานระบบไฟฟ้าและเครื่องกล

งานระบบสื่อสารคอมพิวเตอร์  
 และแรงเหวี่ยงใหม่

ผู้ตรวจสอบ :  
 นายสมศักดิ์ พงษ์ไชยะ  
 สสศ. ฝปร.ทกท. 7  

ผู้รับรอง :  
 นายธีระศักดิ์ วัฒนายนต์  
 สสศ. ฝปร.ทกท.  

วันที่ : 17 มีนาคม 2565

แผ่นที่ : จำนวนแผ่นทั้งหมด :  
 10 12

แบบเลขที่ : สสศ.ฝปร.ทกท. 24/65

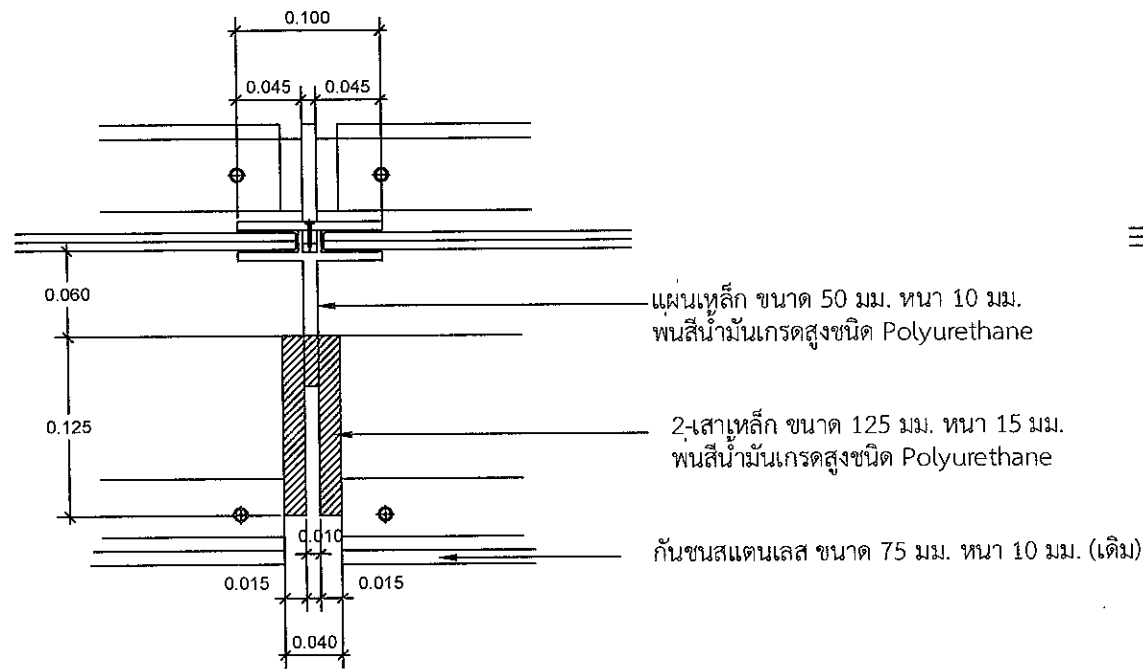

แบบขยาย (เดิม)  
 SCALE 1:5

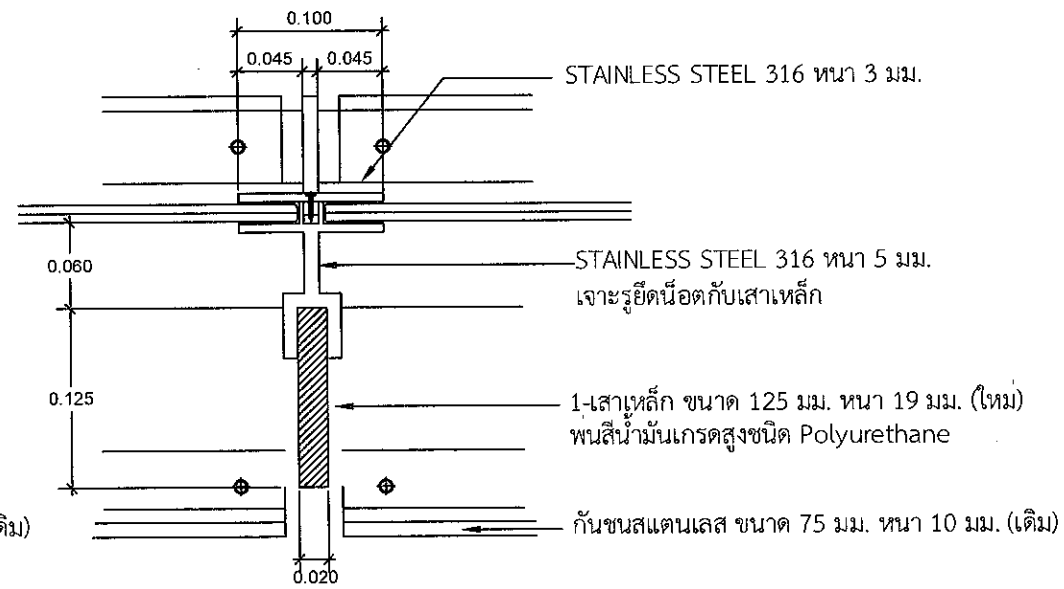

แบบขยาย (ใหม่)  
 SCALE 1:5

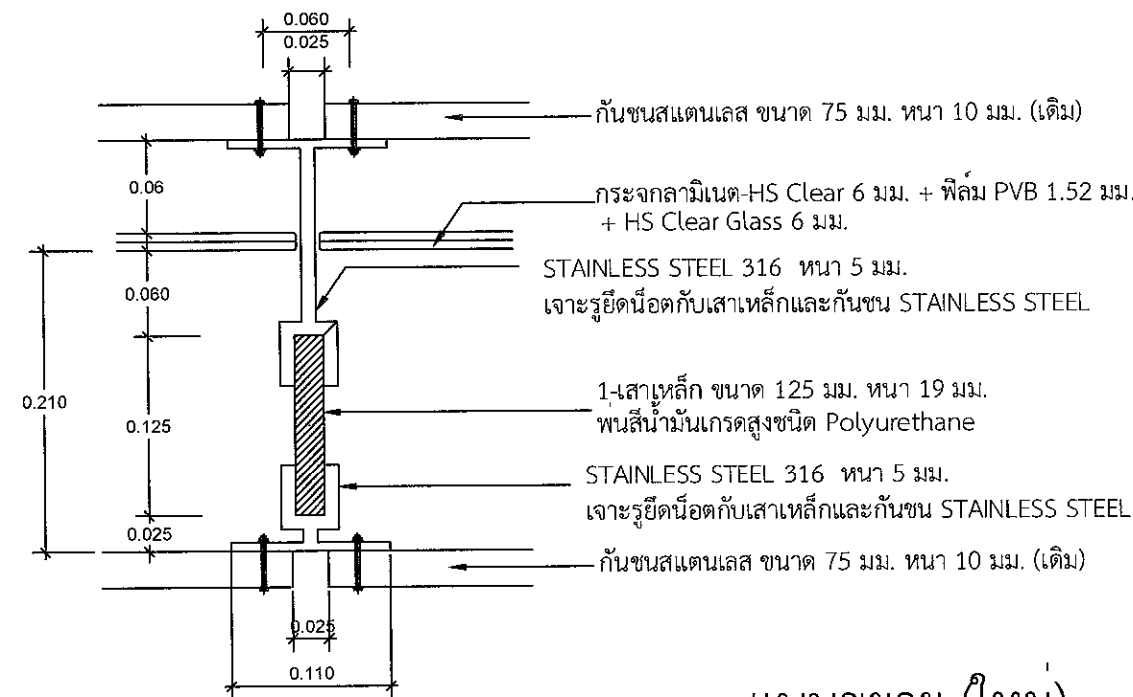

แบบขยาย (ใหม่)  
 SCALE 1:5

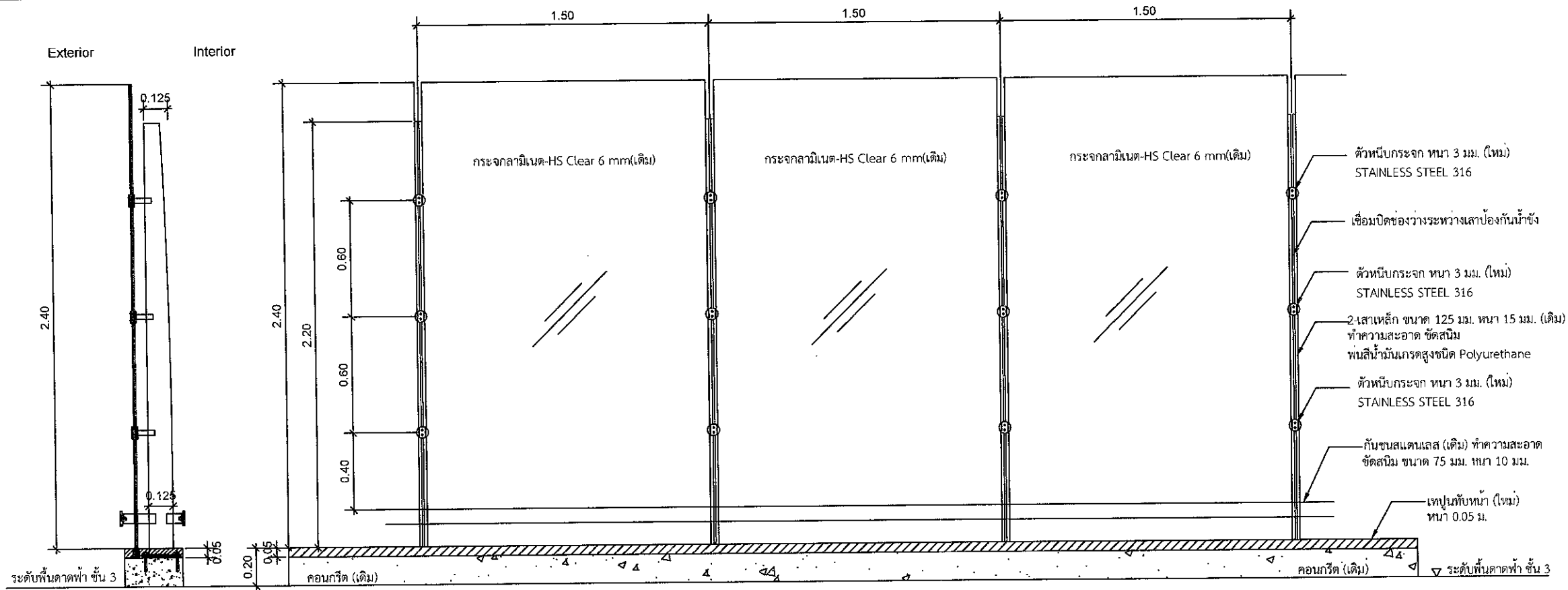

**รูปด้าน 2**  
SCALE 1:25



บริษัท ท่าอากาศยานไทย จำกัด (มหาชน)  
333 หมู่ 7 ถนนมิตรภาพ แขวงสีกัน เขตดอนเมือง กรุงเทพฯ 10210 ประเทศไทย  
โทรศัพท์ : 66(0) 2535-1111 โทรสาร : 66(0) 2535-4061, 66(0) 2504-3846  
WEBSITE : http://www.airportthai.co.th , E-mail : aot@airportthai.co.th

งานซ่อมแซมฝ้าเพดานและผนังกระจกกันตก  
ชั้น 3 ทิศเหนือ อาคารผู้โดยสารระหว่างประเทศ

แบบแสดง : รูปด้าน 2, แบบขยาย 2,  
แบบขยาย C, แบบขยาย D

SCALE : 1 : 25, 1:10

ผู้เขียนแบบและออกแบบ :

งานโยธาและงานสถาปัตยกรรม นายประสิทธิ์ ทวีจิตร รศ.5 ส.ช.ม.ร.ท.ก. ควบคุมงาน สสจ.บร.ทก.	<i>Signature</i>
--	------------------

นายอวิชัย เกียรติศักดิ์โสภณ วิศวกร 4 สสจ.บร.ทก. ควบคุมงาน สสจ.บร.ทก.	<i>Signature</i>
---	------------------

นางสาวอรุณ วัฒนโชค สถาปนิก 4 สสจ.บร.ทก.	<i>Signature</i>
--	------------------

งานระบบประปาและสุขาภิบาล

งานระบบไฟฟ้าและเครื่องกล

งานระบบสื่อสารคอมพิวเตอร์  
และงานเทคโนโลยีใหม่

ผู้ตรวจสอบ : นายสมศักดิ์ พงศ์ไยยะ จชบ.7 สสจ.บร.ทก.	<i>Signature</i>
--	------------------

ผู้รับรอง : นายธีระศักดิ์ วัฒนยานต์ ผอ.สสจ.บร.ทก.	<i>Signature</i>
---	------------------

วันที่ : 17 มีนาคม 2565

แผ่นที่ : 11	จำนวนแผ่นทั้งหมด : 12
--------------	-----------------------

แบบเลขที่ : สสจ.บร.ทก. 24/65

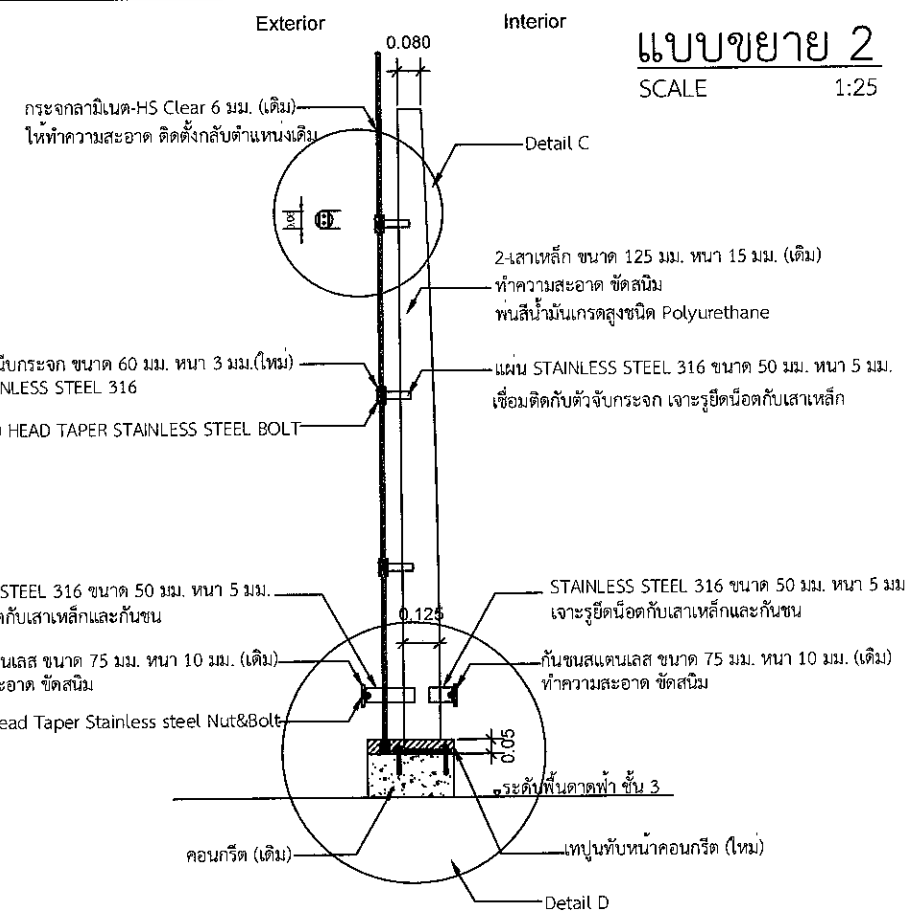

**แบบขยาย 2**  
SCALE 1:25

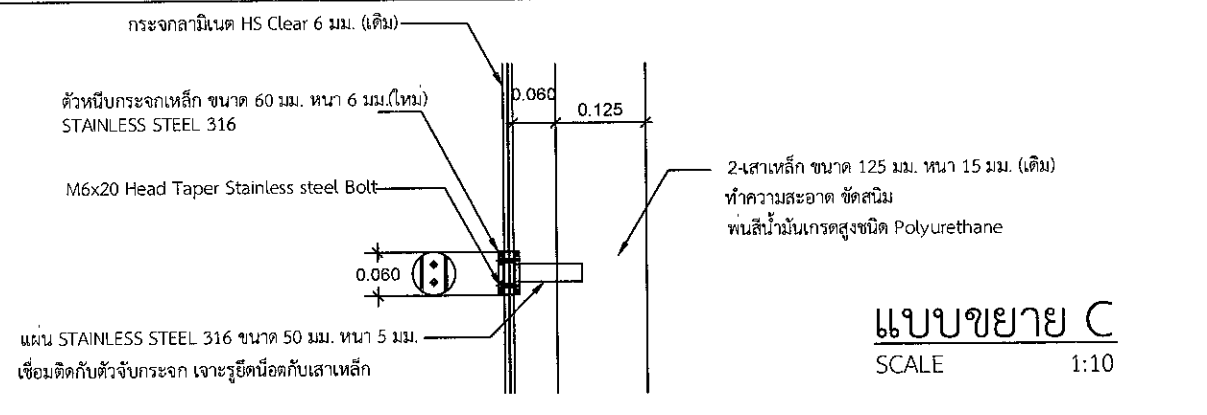

**แบบขยาย C**  
SCALE 1:10

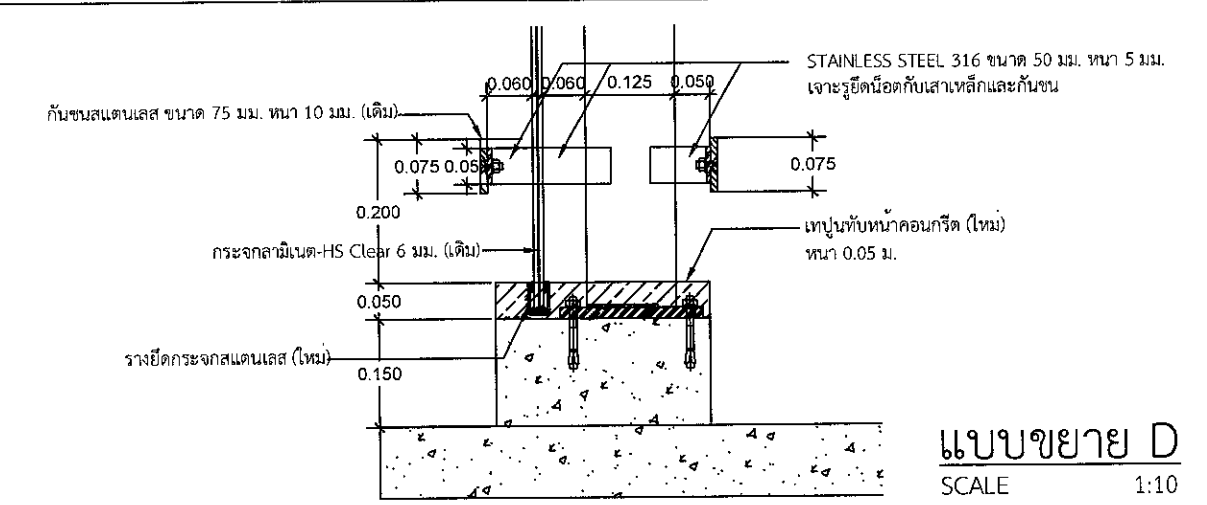

**แบบขยาย D**  
SCALE 1:10



บริษัท ท่าอากาศยานไทย จำกัด (มหาชน)  
 333 หมู่ 7 ถนนเจ็ดลมฟ้าฯ แขวงสีกัน เขตดอนเมือง กรุงเทพฯ 10210 ประเทศไทย  
 โทรศัพท์ : 66(0) 2535-1111 โทรสาร : 66(0) 2535-4061, 66(0) 2504-3846  
 WEBSITE : http://www.airportthai.co.th , E-mail : aotbio@airportthai.co.th

งานซ่อมแซมฝ้าเพดานและผนังกระจกกันตก  
 ชั้น 3 ทิศเหนือ อาคารผู้โดยสารระหว่างประเทศ

แบบแสดง :  
 แบบขยาย (เดิม), แบบขยาย (ใหม่)

SCALE : 1:5

ผู้เขียนแบบและออกแบบ :

งานโยธาและงานสถาปัตยกรรม  
 นายประสิทธิ์ ทวีจิตร  
 วิศวกร 5 สสจ.ฝบร.ทกภ. อนุมัติวันที่ 20/11/2565

*[Signature]*

นายวัชชัย เกียรติศักดิ์โสภณ  
 วิศวกร 4 สสจ.ฝบร.ทกภ. อนุมัติวันที่ 20/11/2565

*[Signature]*

นางสาวอังกร วรณะโกศา  
 สถาปนิก 4 สสจ.ฝบร.ทกภ.

*[Signature]*

งานระบบประปาและสุขาภิบาล

งานระบบไฟฟ้าและเครื่องกล

งานระบบสื่อสารคอมพิวเตอร์  
 และแรงเหวี่ยงใหม่

ผู้ตรวจสอบ :  
 นายสมศักดิ์ พงศ์โยธะ  
 วิศวกร 7 สสจ.ฝบร.ทกภ.

*[Signature]*

ผู้รับรอง :  
 นายธีระศักดิ์ วัฒนยานนท์  
 ผอ.สสจ.ฝบร.ทกภ.

*[Signature]*

วันที่ : 17 มีนาคม 2565

แผ่นที่ : 12	จำนวนแผ่นทั้งหมด : 12
-----------------	--------------------------

แบบเลขที่ :  
 สสจ.ฝบร.ทกภ. 24/65

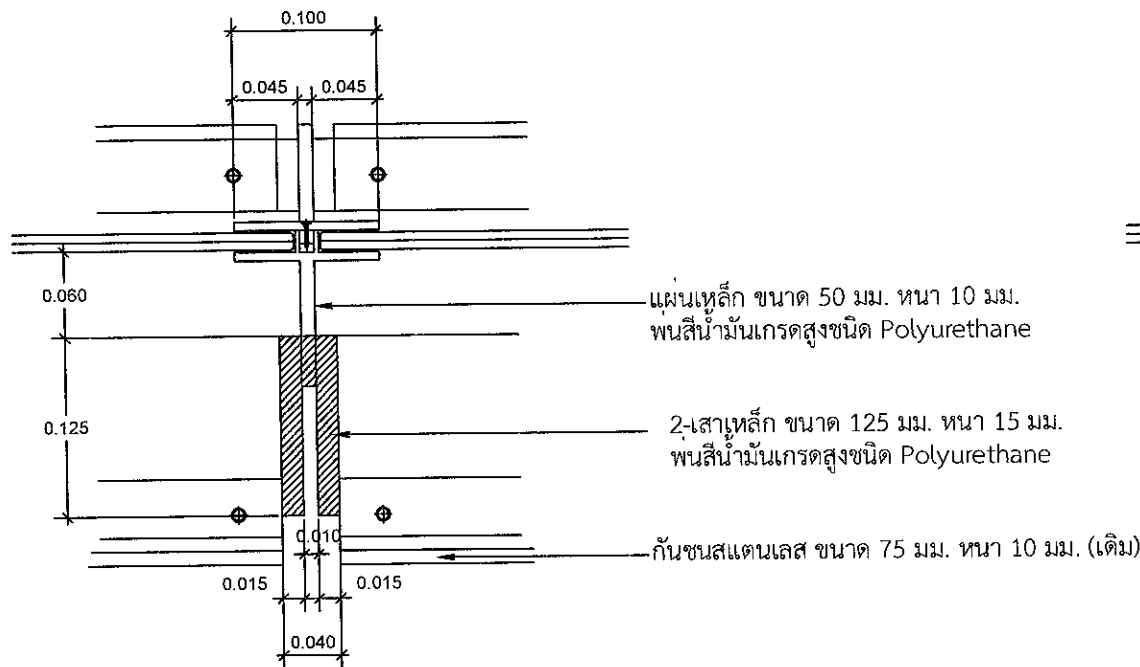

แบบขยาย (เดิม)  
 SCALE 1:5

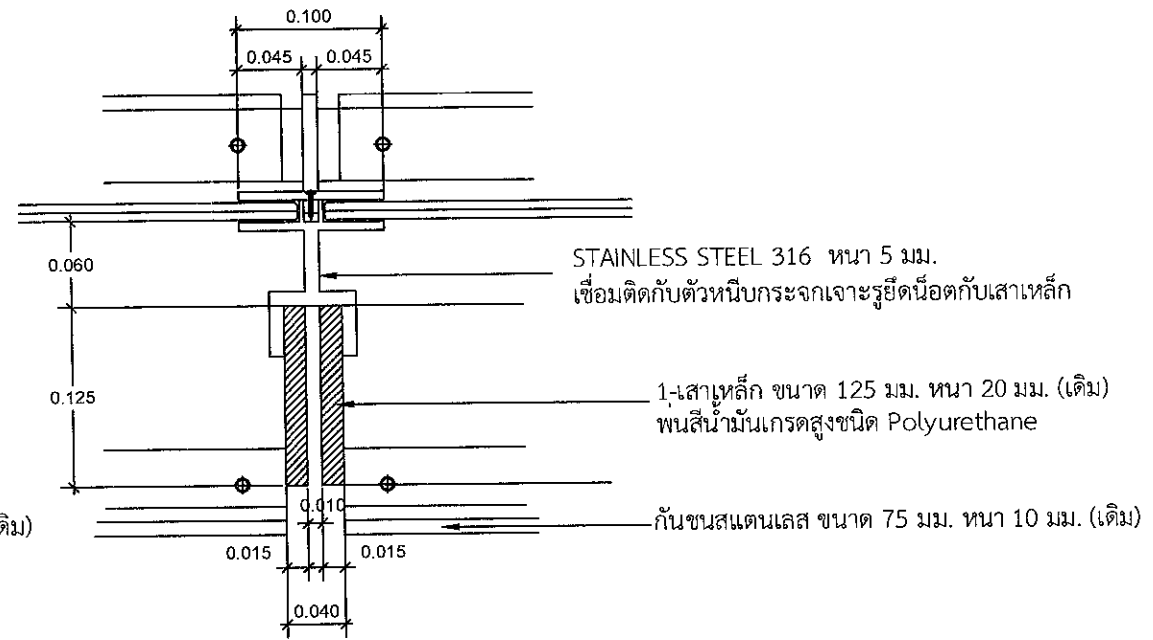

แบบขยาย (ใหม่)  
 SCALE 1:5

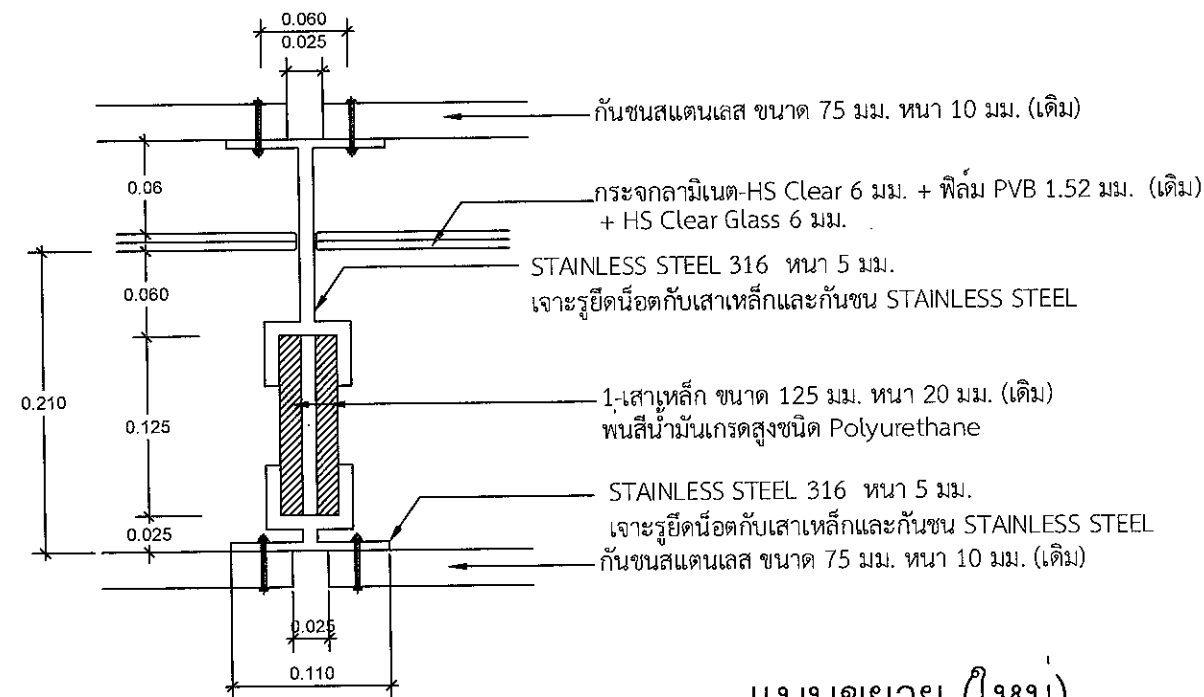

แบบขยาย (ใหม่)  
 SCALE 1:5