



บริษัท ท่าอากาศยานไทย จำกัด (มหาชน)
เลขที่ 333 ถนนวิภาวดีรังสิต แขวงจตุจักร กรุงเทพฯ 10210
โทรศัพท์ : 02 535 1111
โทรสาร : 02 535 4061
อีเมล : aot@portairthai.co.th

โครงการ

DMK Pax Experience Zone

ผู้ควบคุมงานสถาปัตย์

สถาปนิก

สถาปนิก

งานสถาปัตย์

นายสมชาย วัฒนศิริ

นายสมชาย วัฒนศิริ

นายสมชาย วัฒนศิริ

นายสมชาย วัฒนศิริ

นายสมชาย วัฒนศิริ

นายสมชาย วัฒนศิริ

นายสมชาย วัฒนศิริ

นายสมชาย วัฒนศิริ

นายสมชาย วัฒนศิริ

นายสมชาย วัฒนศิริ

นายสมชาย วัฒนศิริ

นายสมชาย วัฒนศิริ

นายสมชาย วัฒนศิริ

นายสมชาย วัฒนศิริ

นายสมชาย วัฒนศิริ

นายสมชาย วัฒนศิริ

นายสมชาย วัฒนศิริ

นายสมชาย วัฒนศิริ

นายสมชาย วัฒนศิริ

นายสมชาย วัฒนศิริ

นายสมชาย วัฒนศิริ

นายสมชาย วัฒนศิริ

นายสมชาย วัฒนศิริ

นายสมชาย วัฒนศิริ

นายสมชาย วัฒนศิริ

นายสมชาย วัฒนศิริ

นายสมชาย วัฒนศิริ

นายสมชาย วัฒนศิริ

นายสมชาย วัฒนศิริ

นายสมชาย วัฒนศิริ

นายสมชาย วัฒนศิริ

นายสมชาย วัฒนศิริ

นายสมชาย วัฒนศิริ

นายสมชาย วัฒนศิริ

นายสมชาย วัฒนศิริ

นายสมชาย วัฒนศิริ

นายสมชาย วัฒนศิริ

นายสมชาย วัฒนศิริ

นายสมชาย วัฒนศิริ

นายสมชาย วัฒนศิริ

นายสมชาย วัฒนศิริ

นายสมชาย วัฒนศิริ

นายสมชาย วัฒนศิริ

นายสมชาย วัฒนศิริ

นายสมชาย วัฒนศิริ

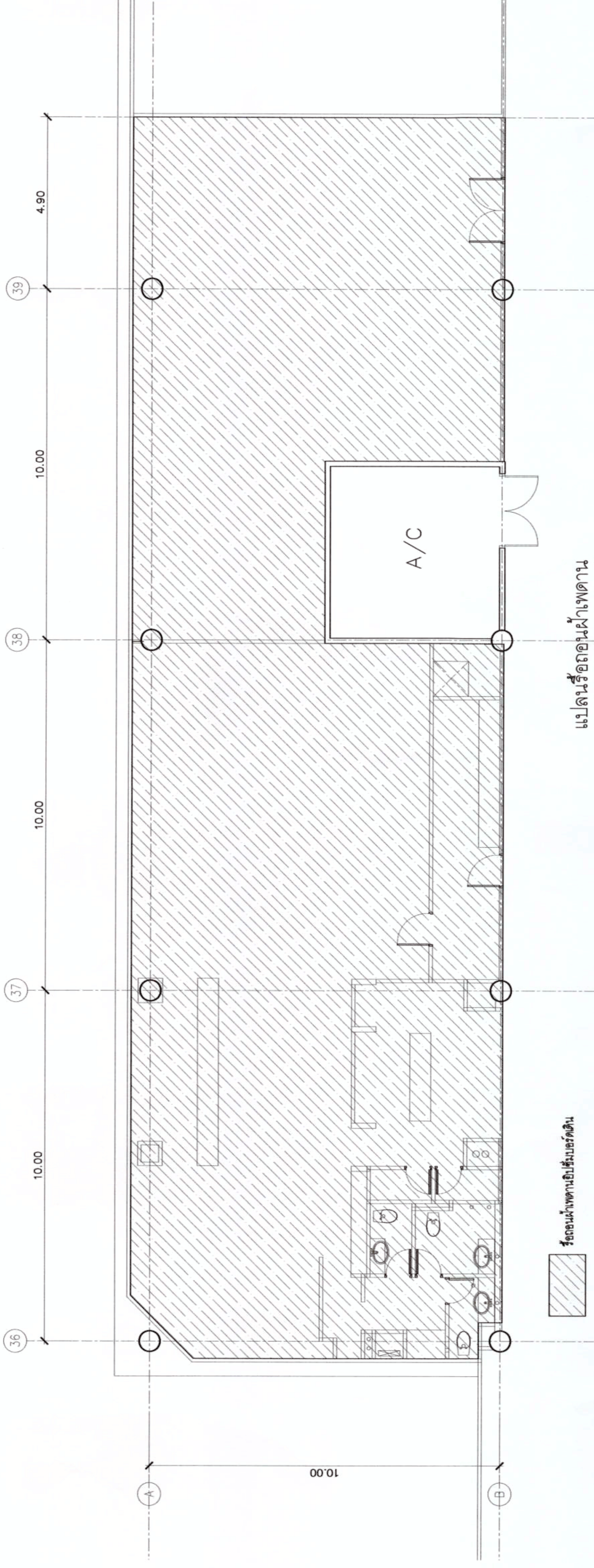

แปลนห้องโถงผู้โดยสาร
ขนาดส่วน 1:75

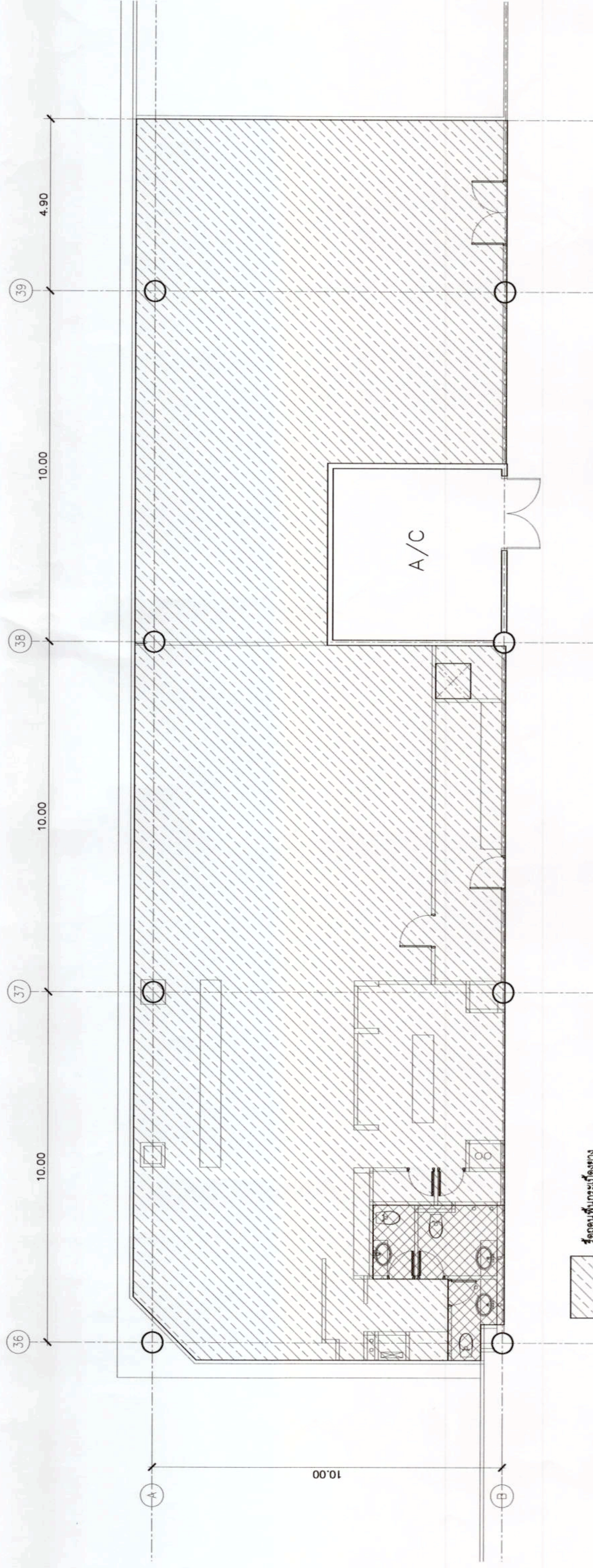

แปลนห้องโถงผู้โดยสาร
ขนาดส่วน 1:75



บริษัท ท่าอากาศยานไทย จำกัด (มหาชน)
 เลขที่ 333 ถนนวิภาวดีรังสิต แขวงสีกัน
 เขตดอนเมือง กรุงเทพมหานคร 10210
 โทรศัพท์ : 02 535 1111
 โทรสาร : 02 535 4061
 อีเมล : aot@airportthai.co.th

โครงการ

DMK Pax Experience Zone

ผู้ว่าราชการจังหวัดนนทบุรี

ผู้ว่าราชการจังหวัดนนทบุรี

ผู้ว่าราชการจังหวัดนนทบุรี

ผู้ว่าราชการจังหวัดนนทบุรี

ผู้ว่าราชการจังหวัดนนทบุรี

ผู้ว่าราชการจังหวัดนนทบุรี

ผู้ว่าราชการจังหวัดนนทบุรี

ผู้ว่าราชการจังหวัดนนทบุรี

ผู้ว่าราชการจังหวัดนนทบุรี

ผู้ว่าราชการจังหวัดนนทบุรี

ผู้ว่าราชการจังหวัดนนทบุรี

ผู้ว่าราชการจังหวัดนนทบุรี

ผู้ว่าราชการจังหวัดนนทบุรี

ผู้ว่าราชการจังหวัดนนทบุรี

ผู้ว่าราชการจังหวัดนนทบุรี

ผู้ว่าราชการจังหวัดนนทบุรี

ผู้ว่าราชการจังหวัดนนทบุรี

ผู้ว่าราชการจังหวัดนนทบุรี

ผู้ว่าราชการจังหวัดนนทบุรี

ผู้ว่าราชการจังหวัดนนทบุรี

ผู้ว่าราชการจังหวัดนนทบุรี

ผู้ว่าราชการจังหวัดนนทบุรี

ผู้ว่าราชการจังหวัดนนทบุรี

ผู้ว่าราชการจังหวัดนนทบุรี

ผู้ว่าราชการจังหวัดนนทบุรี

ผู้ว่าราชการจังหวัดนนทบุรี

ผู้ว่าราชการจังหวัดนนทบุรี

ผู้ว่าราชการจังหวัดนนทบุรี

ผู้ว่าราชการจังหวัดนนทบุรี

ผู้ว่าราชการจังหวัดนนทบุรี

ผู้ว่าราชการจังหวัดนนทบุรี

ผู้ว่าราชการจังหวัดนนทบุรี

ผู้ว่าราชการจังหวัดนนทบุรี

ผู้ว่าราชการจังหวัดนนทบุรี

ผู้ว่าราชการจังหวัดนนทบุรี

ผู้ว่าราชการจังหวัดนนทบุรี

ผู้ว่าราชการจังหวัดนนทบุรี

ผู้ว่าราชการจังหวัดนนทบุรี

ผู้ว่าราชการจังหวัดนนทบุรี

ผู้ว่าราชการจังหวัดนนทบุรี

ผู้ว่าราชการจังหวัดนนทบุรี

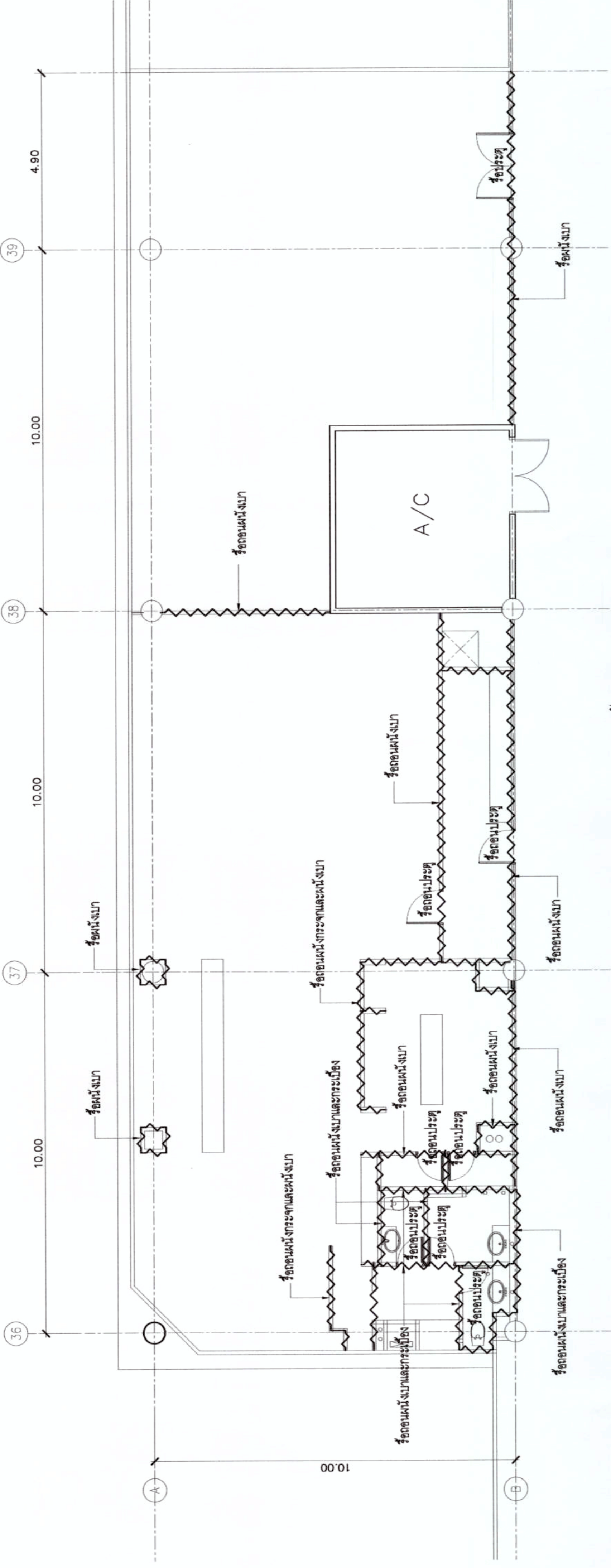

แปลนหรือถาดผนัง และประตู
 1:75
 นนทบุรี

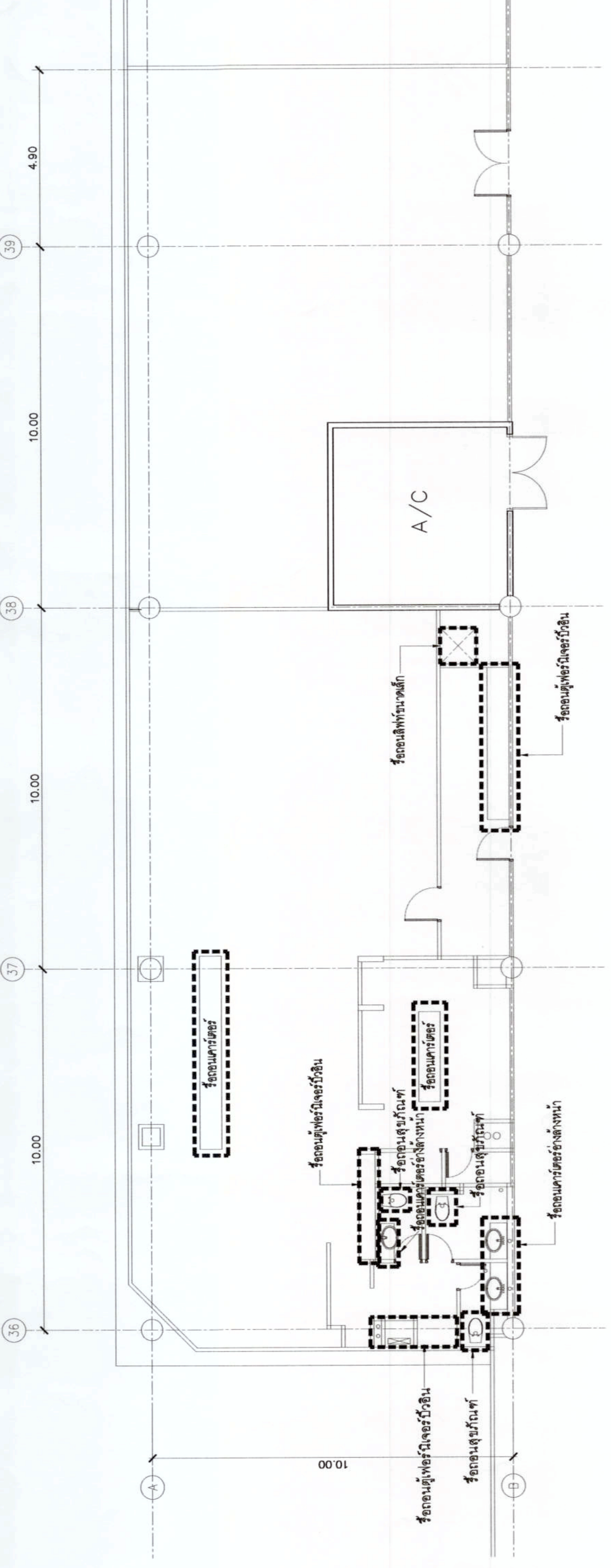

แปลนหรือถาดเพอร์นิเจอร์และตู้โชว์
 1:75
 นนทบุรี



บริษัท อโศกการประปา จำกัด (มหาชน)
 เลขที่ 333 ถนนพหลโยธิน แขวงสามเสน
 กรุงเทพมหานคร 10210
 โทรศัพท์ : 02 535 1111
 โทรสาร : 02 535 4061
 อีเมล : aotpr@parthai.co.th

DMK Pax Experience Zone

ผู้จัดทำ: สหะ วรรณ, สหะ วรรณ
 วิศวกร
 สหะ วรรณ, สหะ วรรณ
 วิศวกร
 งานสถาปัตย์
 นายสมชาย วัฒนศิริ 087 สหะ วรรณ
 งานวิศวกรรม
 นายวิชาญ วัฒนศิริ 089 สหะ วรรณ
 งานระบบไฟฟ้า
 นายสมชาย วัฒนศิริ 087 สหะ วรรณ
 งานระบบปรับอากาศ
 นายวิชาญ วัฒนศิริ 089 สหะ วรรณ
 งานระบบสุขาภิบาล
 นายวิชาญ วัฒนศิริ 089 สหะ วรรณ
 งานระบบประปา
 นายวิชาญ วัฒนศิริ 089 สหะ วรรณ
 งานระบบสุขาภิบาล
 นายวิชาญ วัฒนศิริ 089 สหะ วรรณ
 งานระบบประปา
 นายวิชาญ วัฒนศิริ 089 สหะ วรรณ
 งานระบบสุขาภิบาล
 นายวิชาญ วัฒนศิริ 089 สหะ วรรณ

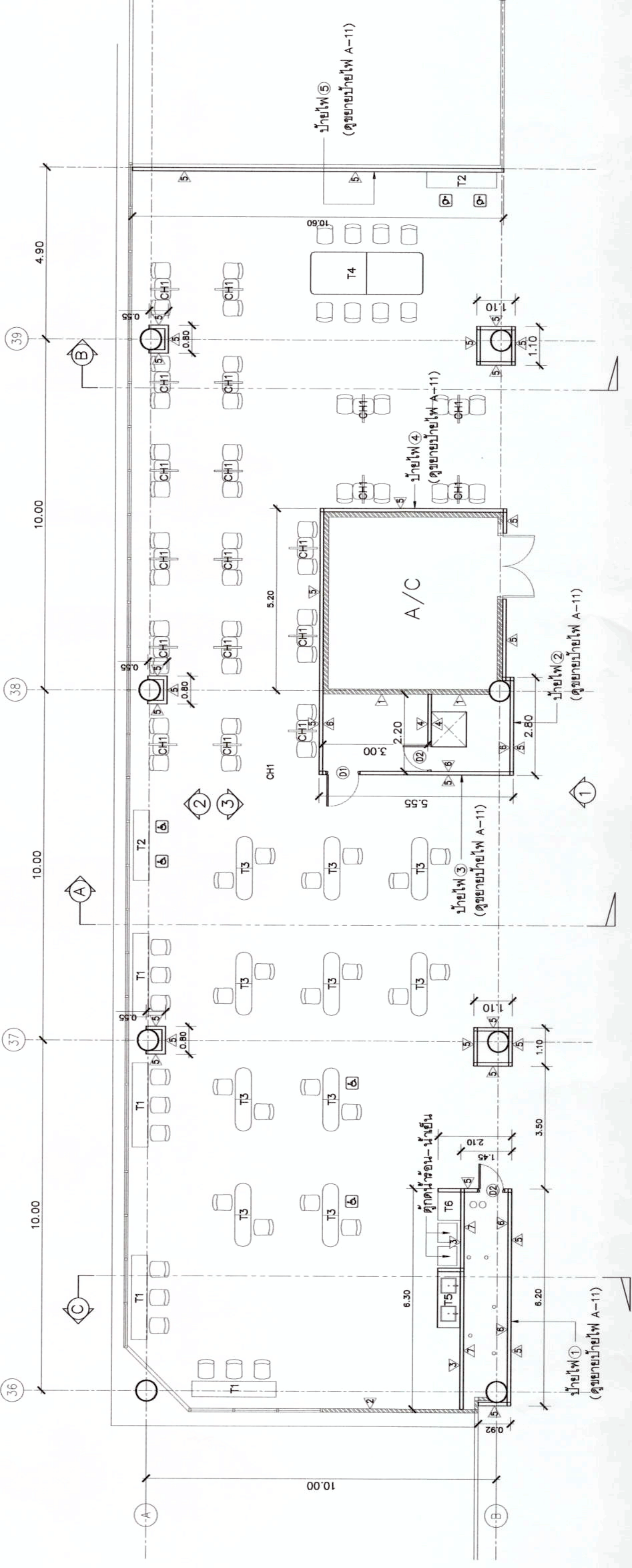

แปลน DMK Pax Experience Zone
 1:75

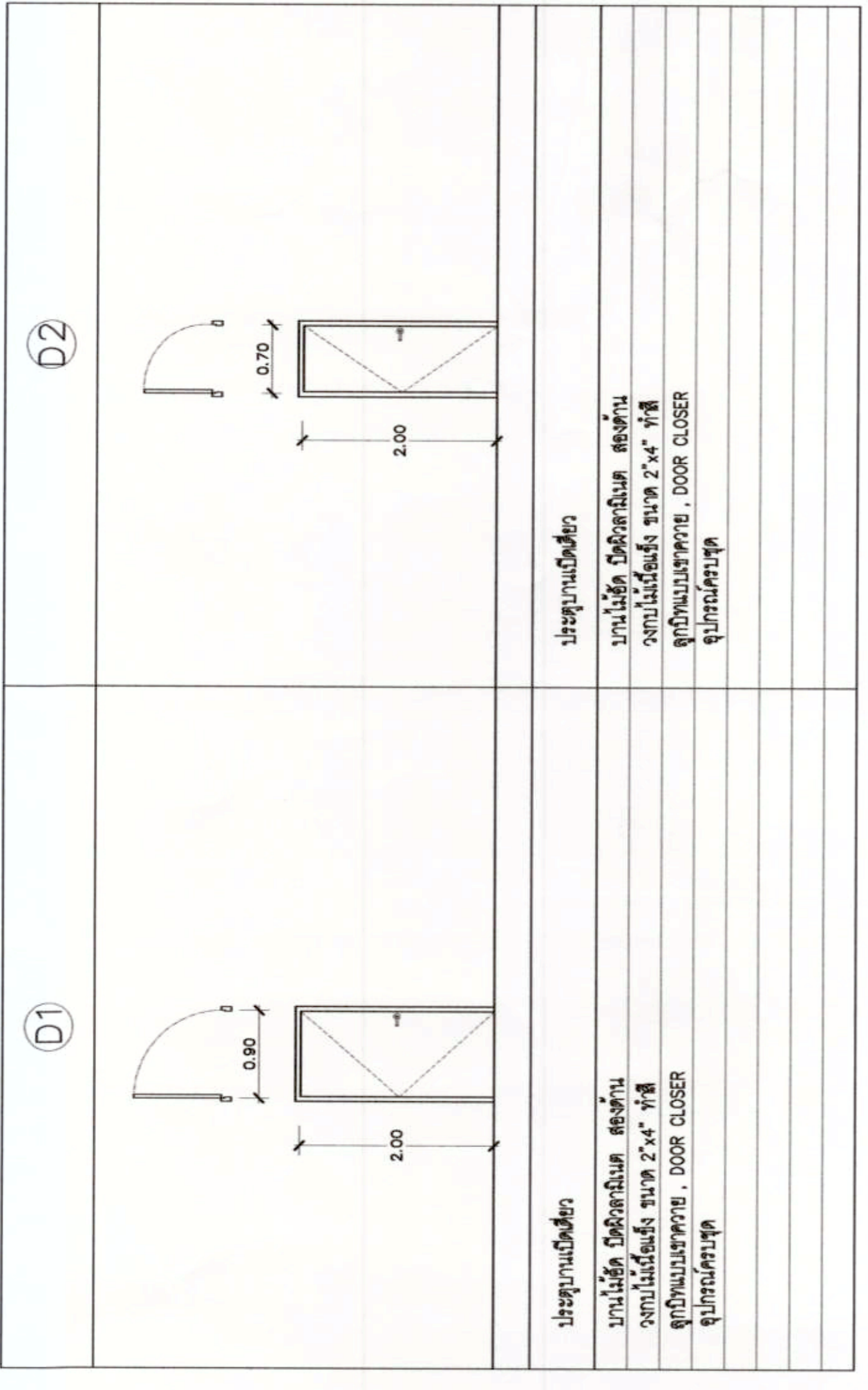

ประตูบานเปิด
 บานไม้สัก ยึดกลอนไม้ สังกะสี
 งานไม้เนื้อแข็ง ขนาด 2"x4" ฟุต
 ประตูบานกระจก , DOOR CLOSER
 อุปกรณ์ครบชุด

DMK Pax Experience Zone

ผู้จัดทำ: อ.วิภากร อภิชาติ, อ.วิภากร อภิชาติ, อ.วิภากร อภิชาติ
 ผู้ควบคุมงาน: อ.วิภากร อภิชาติ, อ.วิภากร อภิชาติ, อ.วิภากร อภิชาติ

งานสถาปัตย์: อ.วิภากร อภิชาติ, อ.วิภากร อภิชาติ, อ.วิภากร อภิชาติ

งานวิศวกรรม: อ.วิภากร อภิชาติ, อ.วิภากร อภิชาติ, อ.วิภากร อภิชาติ

งานโยธา: อ.วิภากร อภิชาติ, อ.วิภากร อภิชาติ, อ.วิภากร อภิชาติ

งานประติมากรรม: อ.วิภากร อภิชาติ, อ.วิภากร อภิชาติ, อ.วิภากร อภิชาติ

งานศิลปกรรม: อ.วิภากร อภิชาติ, อ.วิภากร อภิชาติ, อ.วิภากร อภิชาติ

งานสำรวจ: อ.วิภากร อภิชาติ, อ.วิภากร อภิชาติ, อ.วิภากร อภิชาติ

งานออกแบบ: อ.วิภากร อภิชาติ, อ.วิภากร อภิชาติ, อ.วิภากร อภิชาติ

งานเขียนแบบ: อ.วิภากร อภิชาติ, อ.วิภากร อภิชาติ, อ.วิภากร อภิชาติ

งานช่าง: อ.วิภากร อภิชาติ, อ.วิภากร อภิชาติ, อ.วิภากร อภิชาติ

งานติดตั้ง: อ.วิภากร อภิชาติ, อ.วิภากร อภิชาติ, อ.วิภากร อภิชาติ

งานบริหาร: อ.วิภากร อภิชาติ, อ.วิภากร อภิชาติ, อ.วิภากร อภิชาติ

งานตรวจสอบ: อ.วิภากร อภิชาติ, อ.วิภากร อภิชาติ, อ.วิภากร อภิชาติ

งานอนุมัติ: อ.วิภากร อภิชาติ, อ.วิภากร อภิชาติ, อ.วิภากร อภิชาติ

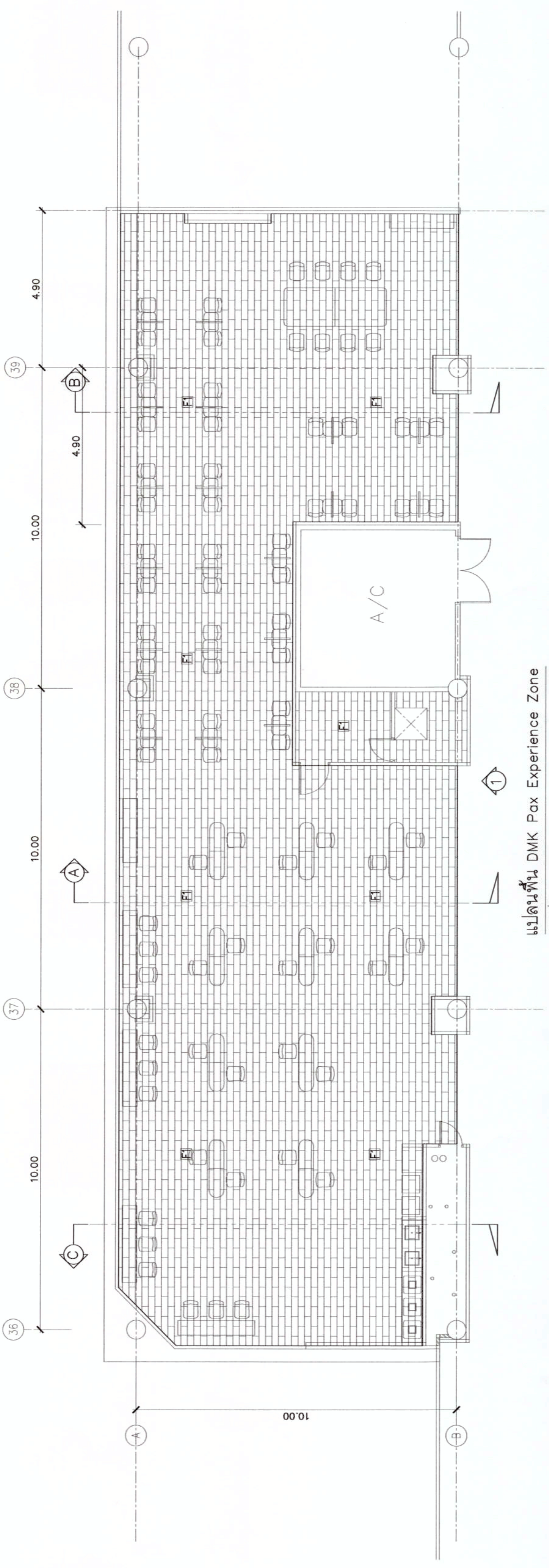

แปลนพื้นที่ DMK Pax Experience Zone
 1:75

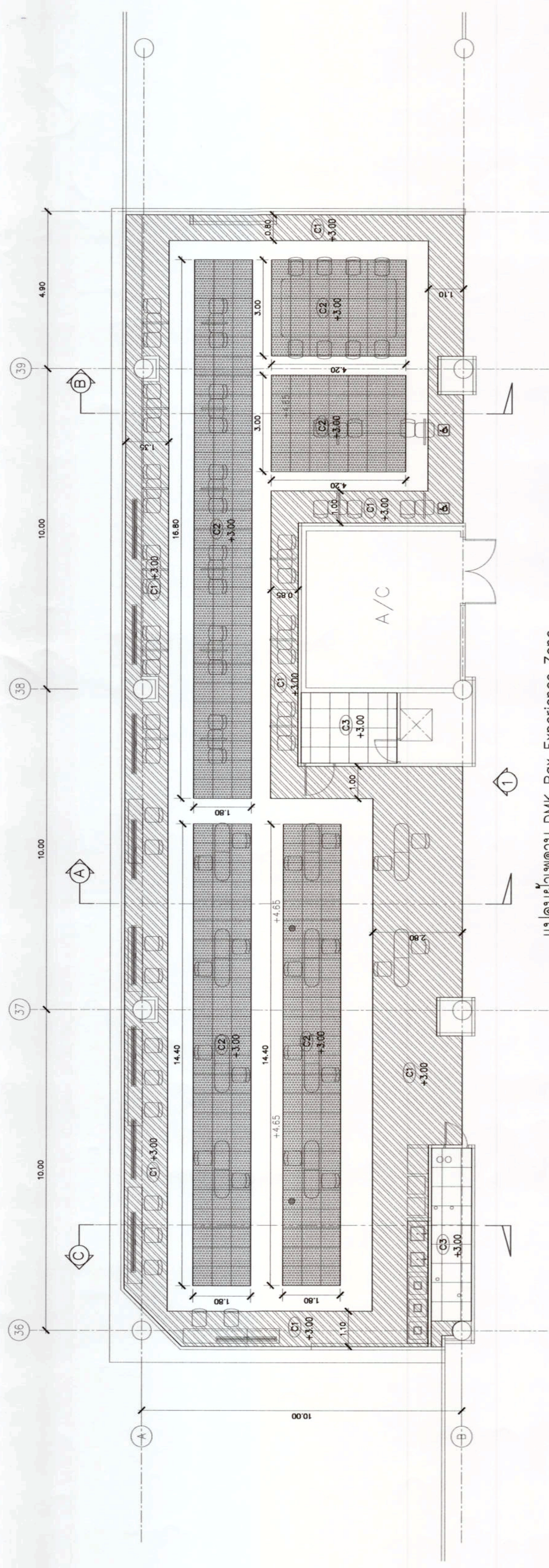

แปลนพื้นที่พัฒนา DMK Pax Experience Zone
 1:75

สัญลักษณ์	
F1	กรณีฉุกเฉิน
C1	พื้นที่จอดรถ 9 และ 10 ของท่าอากาศยาน
C2	พื้นที่จอดรถ 11 ของท่าอากาศยาน

สถาปนิก (ฝ่ายสถาปัตย์)	วิภาดา อภัย วัฒนา, อภินันท์ วัฒนา
วิศวกรโยธา	วิภาดา อภัย วัฒนา, อภินันท์ วัฒนา
งานสถาปัตย์	
นายช่างโยธา	น.ส.นันทนา นิ่มนวล วิศวกร 4 ชั้น 506 0408
งานโยธา	
ช่างควบคุมช่าง	น.ส.อ.สุวิมล อภัย วัฒนา วิศวกร 4 ชั้น 506 0408
งานควบคุมช่าง	
นายช่างโยธา	อ.อ.สุวิมล อภัย วัฒนา วิศวกร 4 ชั้น 506 0408
งานควบคุมช่าง	

นายช่างโยธา	น.ส.นันทนา นิ่มนวล วิศวกร 4 ชั้น 506 0408
งานโยธา	
นายช่างโยธา	อ.อ.สุวิมล อภัย วัฒนา วิศวกร 4 ชั้น 506 0408
งานควบคุมช่าง	
นายช่างโยธา	อ.อ.สุวิมล อภัย วัฒนา วิศวกร 4 ชั้น 506 0408
งานควบคุมช่าง	

แบบร่าง
 - ขยายแบบโครงสร้าง
 - ขยายแบบโครงสร้าง
 - หมายเหตุ: วิศวกรโยธา

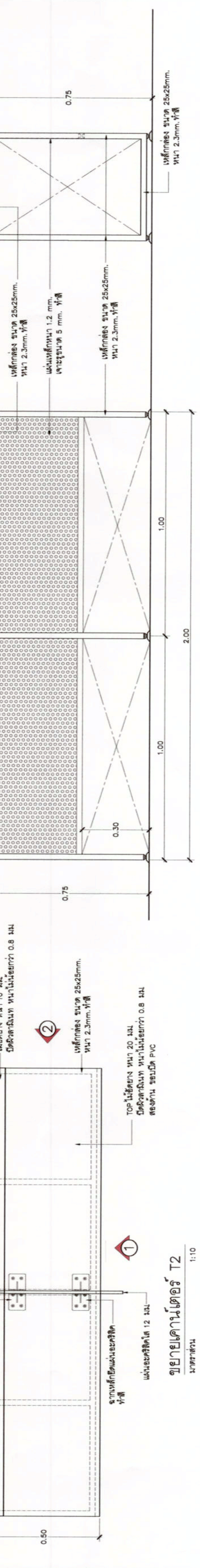
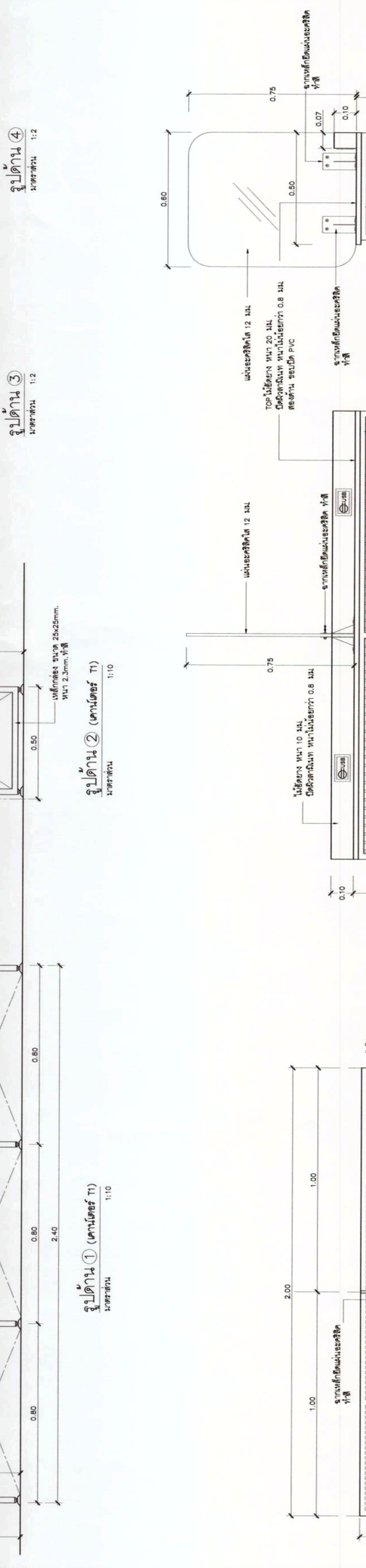
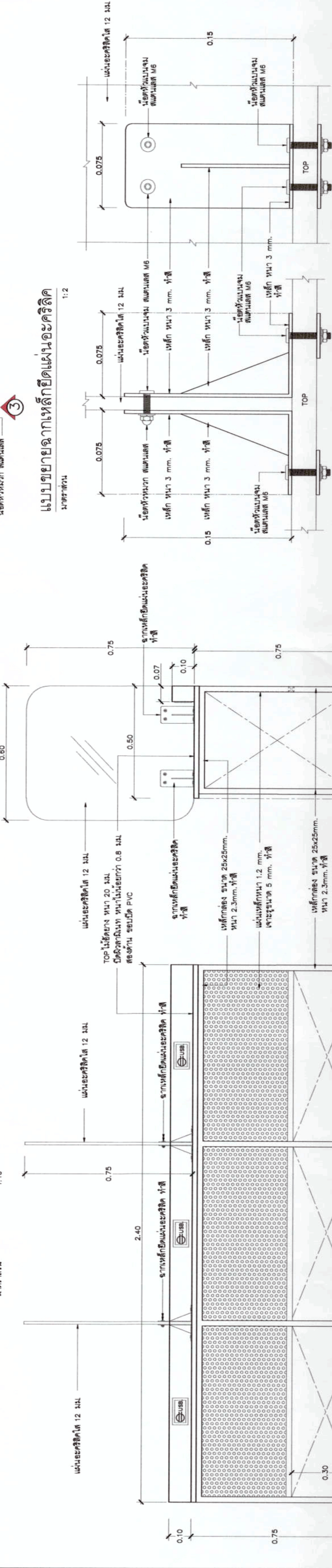
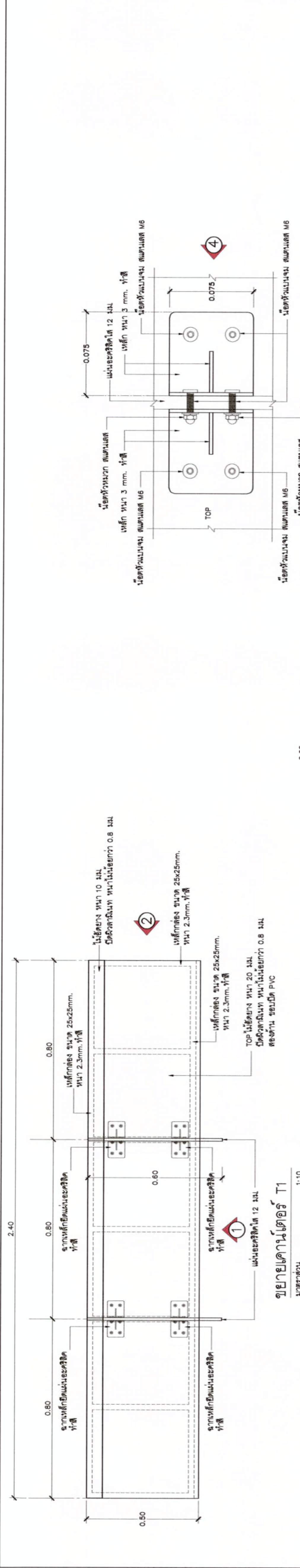



บริษัท ออโตมัติเทคโนโลยี จำกัด (มหาชน)
 เลขที่ 333 ถนนพหลโยธิน แขวงจตุจักร
 เขตจตุจักร กรุงเทพมหานคร 10210
 โทรศัพท์ : 02 535 1111
 โทรสาร : 02 535 4081
 อีเมล : corp@porttech.co.th

โครงการ DMK Pax Experience Zone
 วิศวกรโดย: สิบเอก พงษ์ศักดิ์ พงษ์กุล
 วิศวกรควบคุม: สิบเอก พงษ์ศักดิ์ พงษ์กุล
 วิศวกรตรวจสอบ: สิบเอก พงษ์ศักดิ์ พงษ์กุล

งานสถาปัตย์

นายอนุชิต นิ่มน้อม วิศวกร 4 สิบเอก พงษ์ศักดิ์

งานโครงสร้าง

นายอนุชิต นิ่มน้อม วิศวกร 4 สิบเอก พงษ์ศักดิ์

งานระบบไฟฟ้า

นายอนุชิต นิ่มน้อม วิศวกร 4 สิบเอก พงษ์ศักดิ์

พ.ร.บ. ๒๕๖๒ วิศวกรควบคุม สิบเอก พงษ์ศักดิ์ พงษ์กุล

งานระบบปรับอากาศ

นายอนุชิต นิ่มน้อม วิศวกร 4 สิบเอก พงษ์ศักดิ์

นายอนุชิต นิ่มน้อม วิศวกร 4 สิบเอก พงษ์ศักดิ์

งานระบบสุขาภิบาล

นายอนุชิต นิ่มน้อม วิศวกร 4 สิบเอก พงษ์ศักดิ์

นายอนุชิต นิ่มน้อม วิศวกร 4 สิบเอก พงษ์ศักดิ์

นายอนุชิต นิ่มน้อม วิศวกร 4 สิบเอก พงษ์ศักดิ์

นายอนุชิต นิ่มน้อม วิศวกร 4 สิบเอก พงษ์ศักดิ์

นายอนุชิต นิ่มน้อม วิศวกร 4 สิบเอก พงษ์ศักดิ์

นายอนุชิต นิ่มน้อม วิศวกร 4 สิบเอก พงษ์ศักดิ์

นายอนุชิต นิ่มน้อม วิศวกร 4 สิบเอก พงษ์ศักดิ์

นายอนุชิต นิ่มน้อม วิศวกร 4 สิบเอก พงษ์ศักดิ์

นายอนุชิต นิ่มน้อม วิศวกร 4 สิบเอก พงษ์ศักดิ์

นายอนุชิต นิ่มน้อม วิศวกร 4 สิบเอก พงษ์ศักดิ์

นายอนุชิต นิ่มน้อม วิศวกร 4 สิบเอก พงษ์ศักดิ์

นายอนุชิต นิ่มน้อม วิศวกร 4 สิบเอก พงษ์ศักดิ์

นายอนุชิต นิ่มน้อม วิศวกร 4 สิบเอก พงษ์ศักดิ์

นายอนุชิต นิ่มน้อม วิศวกร 4 สิบเอก พงษ์ศักดิ์

นายอนุชิต นิ่มน้อม วิศวกร 4 สิบเอก พงษ์ศักดิ์

นายอนุชิต นิ่มน้อม วิศวกร 4 สิบเอก พงษ์ศักดิ์

นายอนุชิต นิ่มน้อม วิศวกร 4 สิบเอก พงษ์ศักดิ์

นายอนุชิต นิ่มน้อม วิศวกร 4 สิบเอก พงษ์ศักดิ์

นายอนุชิต นิ่มน้อม วิศวกร 4 สิบเอก พงษ์ศักดิ์

นายอนุชิต นิ่มน้อม วิศวกร 4 สิบเอก พงษ์ศักดิ์

นายอนุชิต นิ่มน้อม วิศวกร 4 สิบเอก พงษ์ศักดิ์

นายอนุชิต นิ่มน้อม วิศวกร 4 สิบเอก พงษ์ศักดิ์

นายอนุชิต นิ่มน้อม วิศวกร 4 สิบเอก พงษ์ศักดิ์

นายอนุชิต นิ่มน้อม วิศวกร 4 สิบเอก พงษ์ศักดิ์

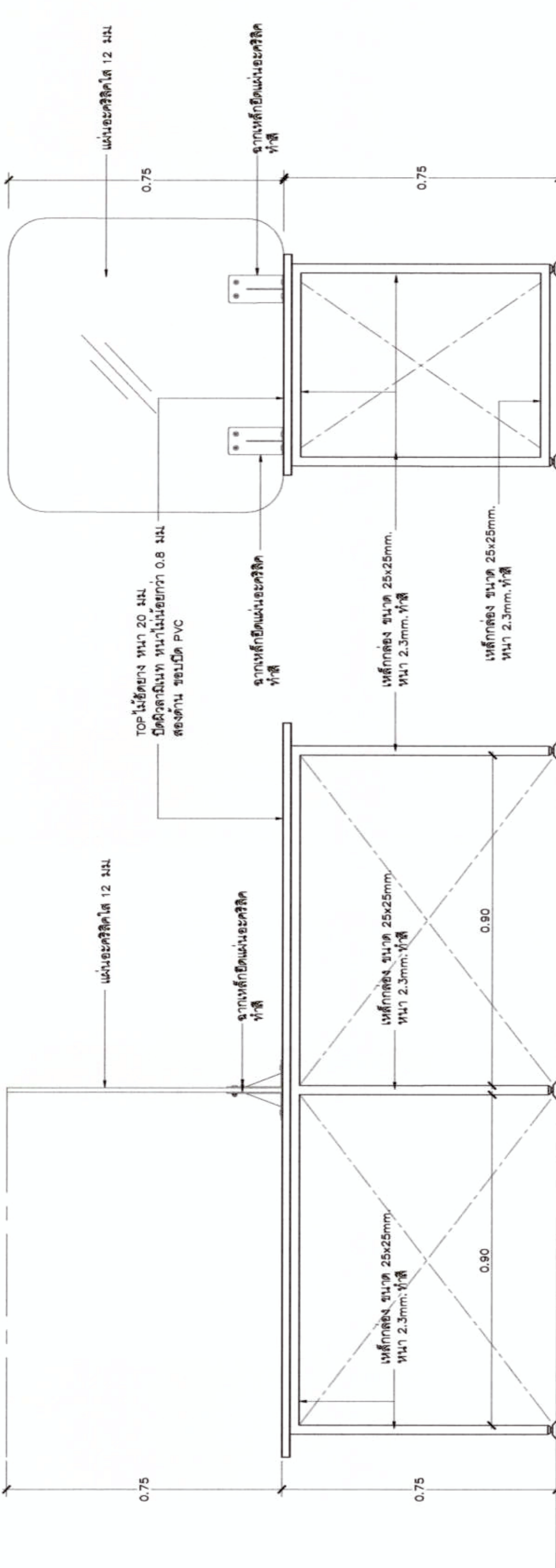

รูปด้าน ① (โต๊ะ T3)
 1:10
 นพพรศักดิ์

รูปด้าน ② (โต๊ะ T3)
 1:10
 นพพรศักดิ์

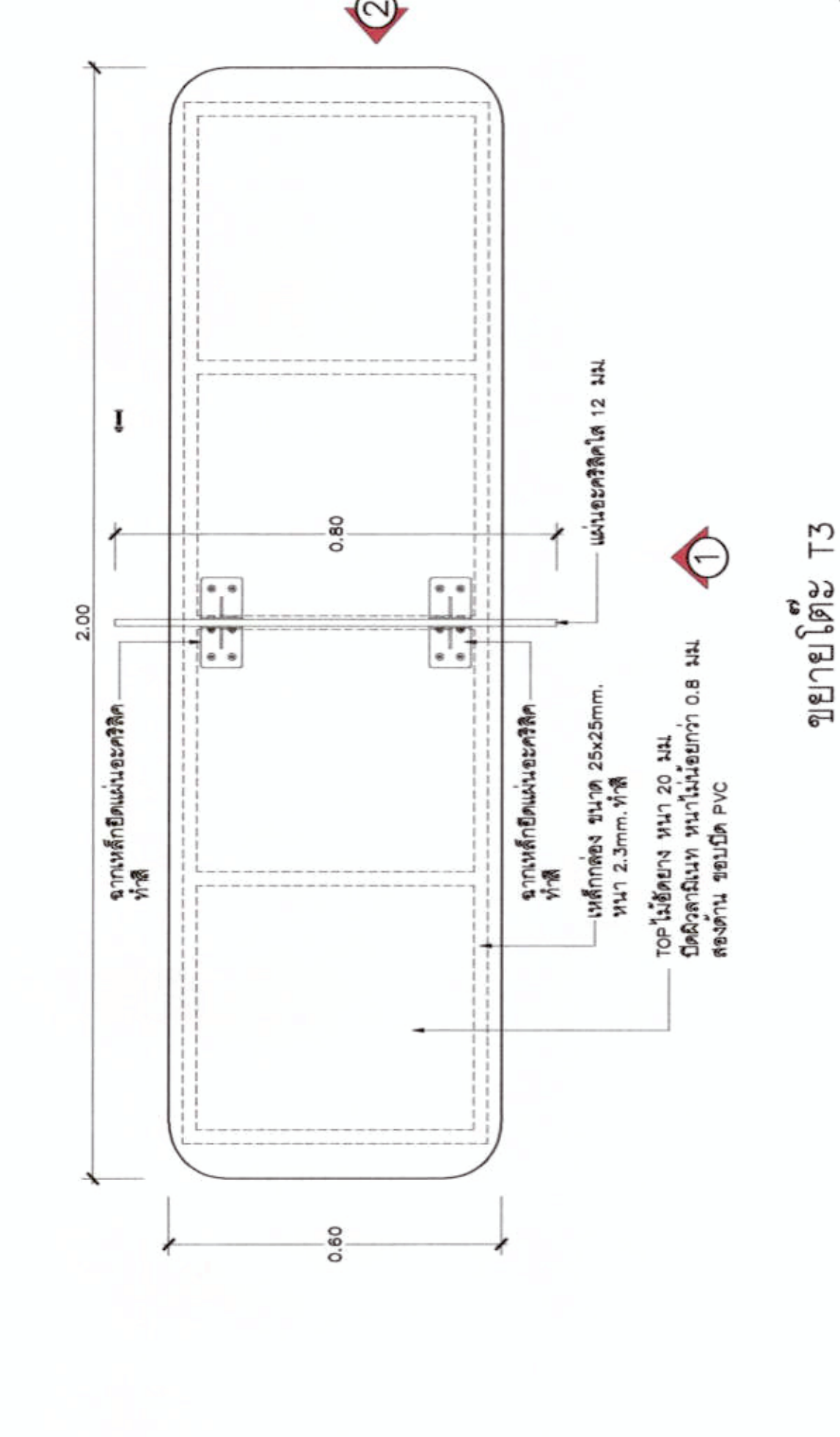

รูปด้าน ① (โต๊ะ T4)
 1:10
 นพพรศักดิ์

รูปด้าน ② (โต๊ะ T4)
 1:10
 นพพรศักดิ์

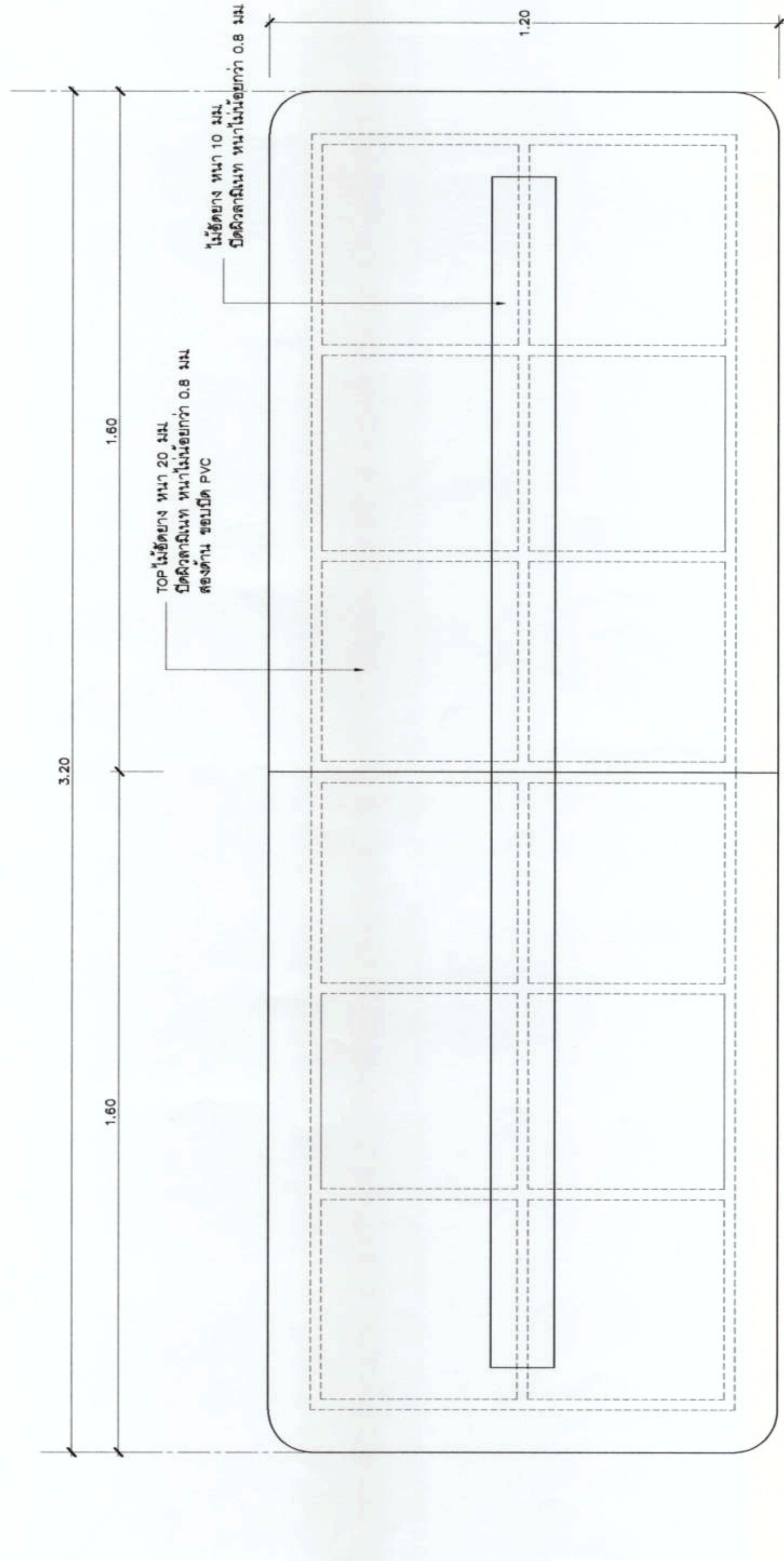

รูปด้าน ① (โต๊ะ T4)
 1:10
 นพพรศักดิ์

รูปด้าน ② (โต๊ะ T4)
 1:10
 นพพรศักดิ์

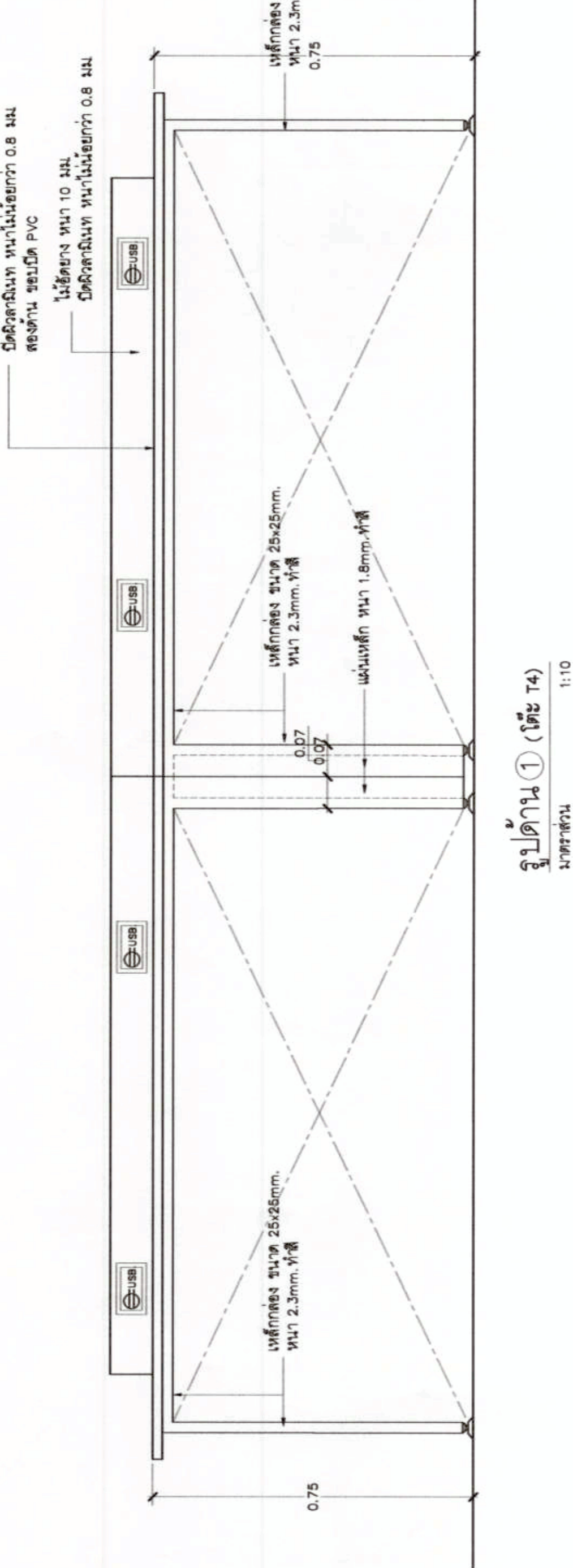

รูปด้าน ① (โต๊ะ T4)
 1:10
 นพพรศักดิ์

รูปด้าน ② (โต๊ะ T4)
 1:10
 นพพรศักดิ์



บริษัท ท่าอากาศยานไทย จำกัด (มหาชน)
เลขที่ 333 ถนนวิภาวดีรังสิต แขวงจตุจักร
เขตจตุจักร กรุงเทพมหานคร 10210
โทรศัพท์ : 02 535 1111
โทรสาร : 02 535 4061
อีเมล : aot@portairthai.co.th

โครงการ
DMK Pax Experience Zone

ผู้ควบคุมงาน: สิบเอก ชัยวัฒน์ ชัยวัฒน์
ผู้ควบคุมงาน: สิบเอก ชัยวัฒน์ ชัยวัฒน์

งานสถาปัตย์
นายสถาปนิก สิบเอก ชัยวัฒน์ ชัยวัฒน์
งานวิศวกรรม
นายสถาปนิก สิบเอก ชัยวัฒน์ ชัยวัฒน์

งานเขียนแบบ
นายสถาปนิก สิบเอก ชัยวัฒน์ ชัยวัฒน์

งานควบคุม
นายสถาปนิก สิบเอก ชัยวัฒน์ ชัยวัฒน์

งานควบคุม
นายสถาปนิก สิบเอก ชัยวัฒน์ ชัยวัฒน์

งานควบคุม
นายสถาปนิก สิบเอก ชัยวัฒน์ ชัยวัฒน์

งานควบคุม
นายสถาปนิก สิบเอก ชัยวัฒน์ ชัยวัฒน์

งานควบคุม
นายสถาปนิก สิบเอก ชัยวัฒน์ ชัยวัฒน์

งานควบคุม
นายสถาปนิก สิบเอก ชัยวัฒน์ ชัยวัฒน์

งานควบคุม
นายสถาปนิก สิบเอก ชัยวัฒน์ ชัยวัฒน์

งานควบคุม
นายสถาปนิก สิบเอก ชัยวัฒน์ ชัยวัฒน์

งานควบคุม
นายสถาปนิก สิบเอก ชัยวัฒน์ ชัยวัฒน์

งานควบคุม
นายสถาปนิก สิบเอก ชัยวัฒน์ ชัยวัฒน์

งานควบคุม
นายสถาปนิก สิบเอก ชัยวัฒน์ ชัยวัฒน์

งานควบคุม
นายสถาปนิก สิบเอก ชัยวัฒน์ ชัยวัฒน์

งานควบคุม
นายสถาปนิก สิบเอก ชัยวัฒน์ ชัยวัฒน์

งานควบคุม
นายสถาปนิก สิบเอก ชัยวัฒน์ ชัยวัฒน์

งานควบคุม
นายสถาปนิก สิบเอก ชัยวัฒน์ ชัยวัฒน์

งานควบคุม
นายสถาปนิก สิบเอก ชัยวัฒน์ ชัยวัฒน์

งานควบคุม
นายสถาปนิก สิบเอก ชัยวัฒน์ ชัยวัฒน์

งานควบคุม
นายสถาปนิก สิบเอก ชัยวัฒน์ ชัยวัฒน์

งานควบคุม
นายสถาปนิก สิบเอก ชัยวัฒน์ ชัยวัฒน์

งานควบคุม
นายสถาปนิก สิบเอก ชัยวัฒน์ ชัยวัฒน์

DMK Experience Zone

ชื่อย่อป้ายไฟ ①
ขนาด: 1:20



ชื่อย่อป้ายไฟ ③
ขนาด: 1:20

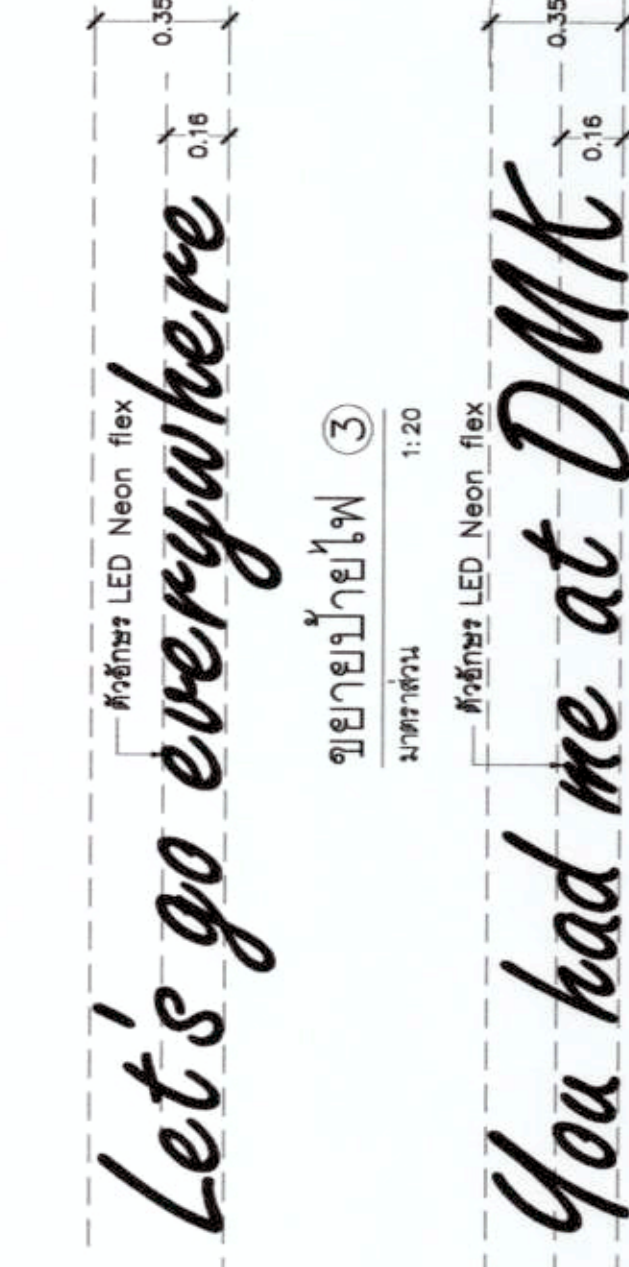

ชื่อย่อป้ายไฟ ⑤
ขนาด: 1:20

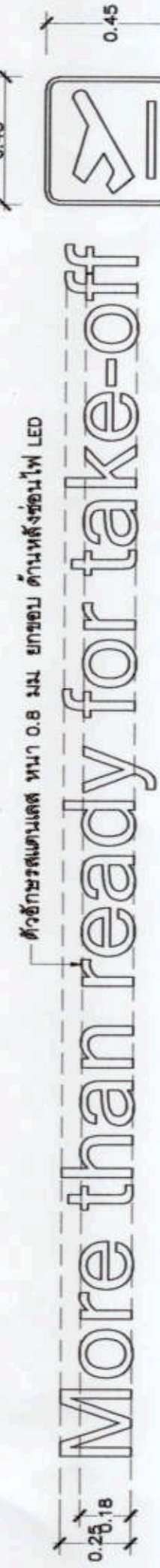

ชื่อย่อป้ายไฟ ⑥
ขนาด: 1:20

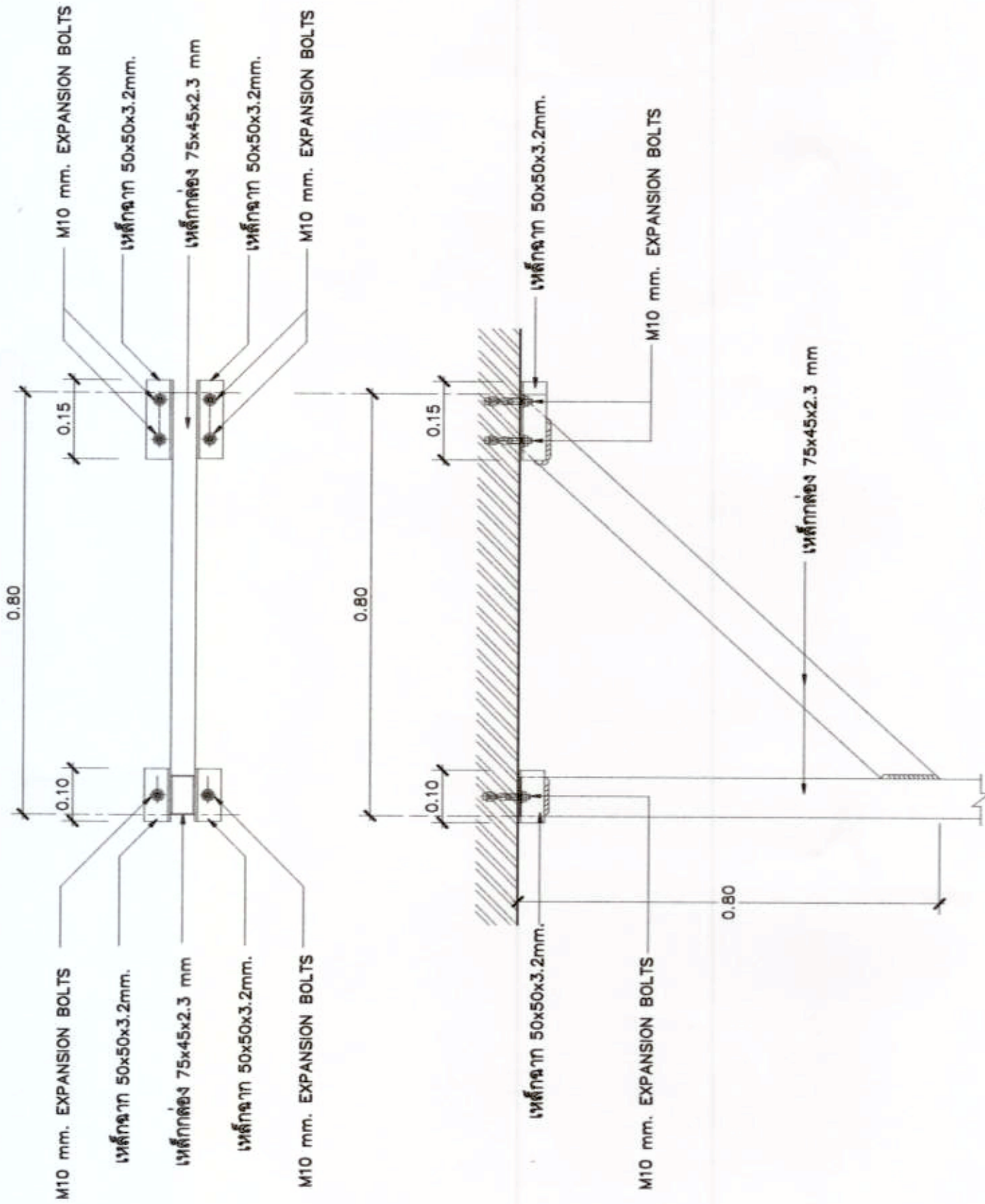

แบบขยาย (A)
ขนาด: 1:20

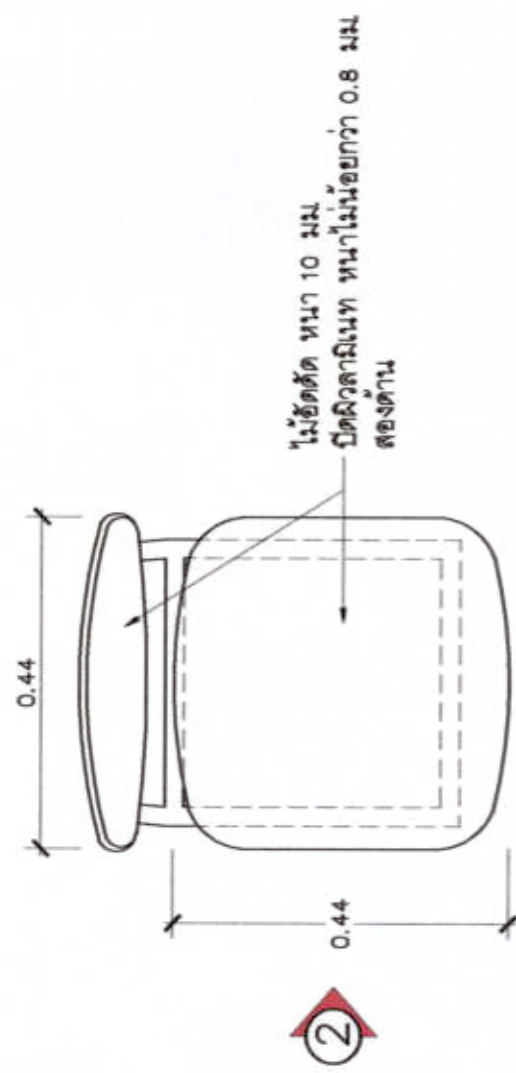

①

ชื่อย่อเก้าอี้
ขนาด: 1:10

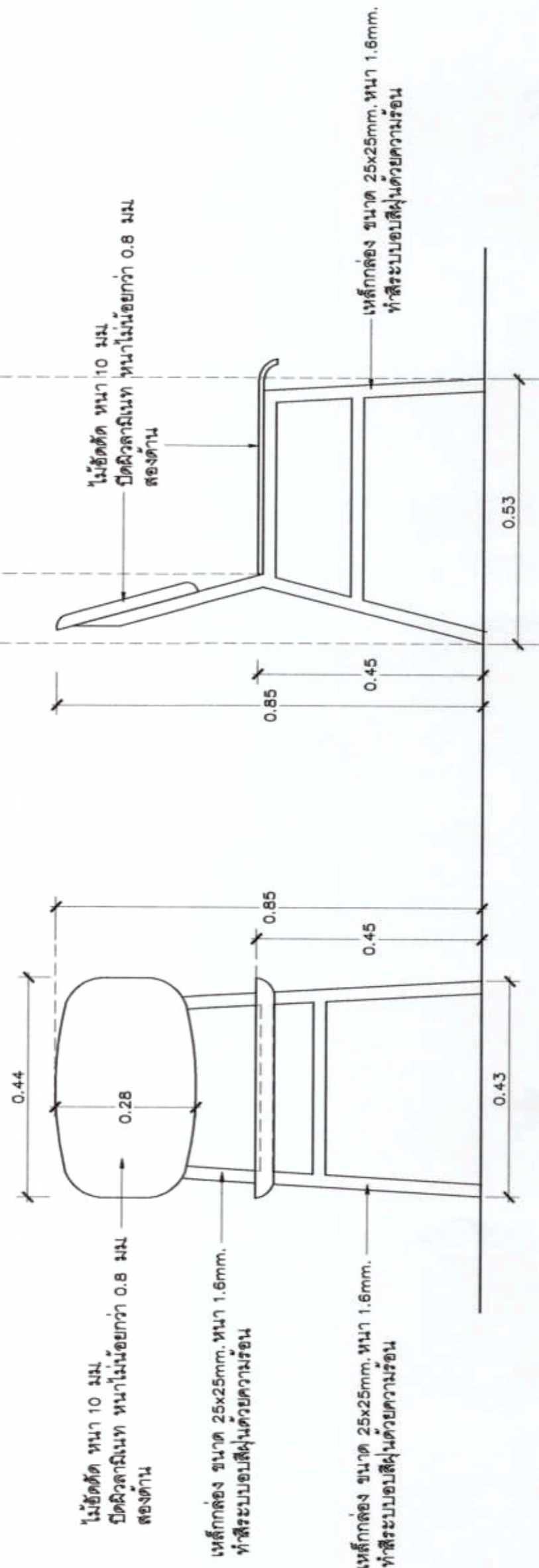

รูปด้าน ① (เก้าอี้)
ขนาด: 1:10

รูปด้าน ② (เก้าอี้)
ขนาด: 1:10

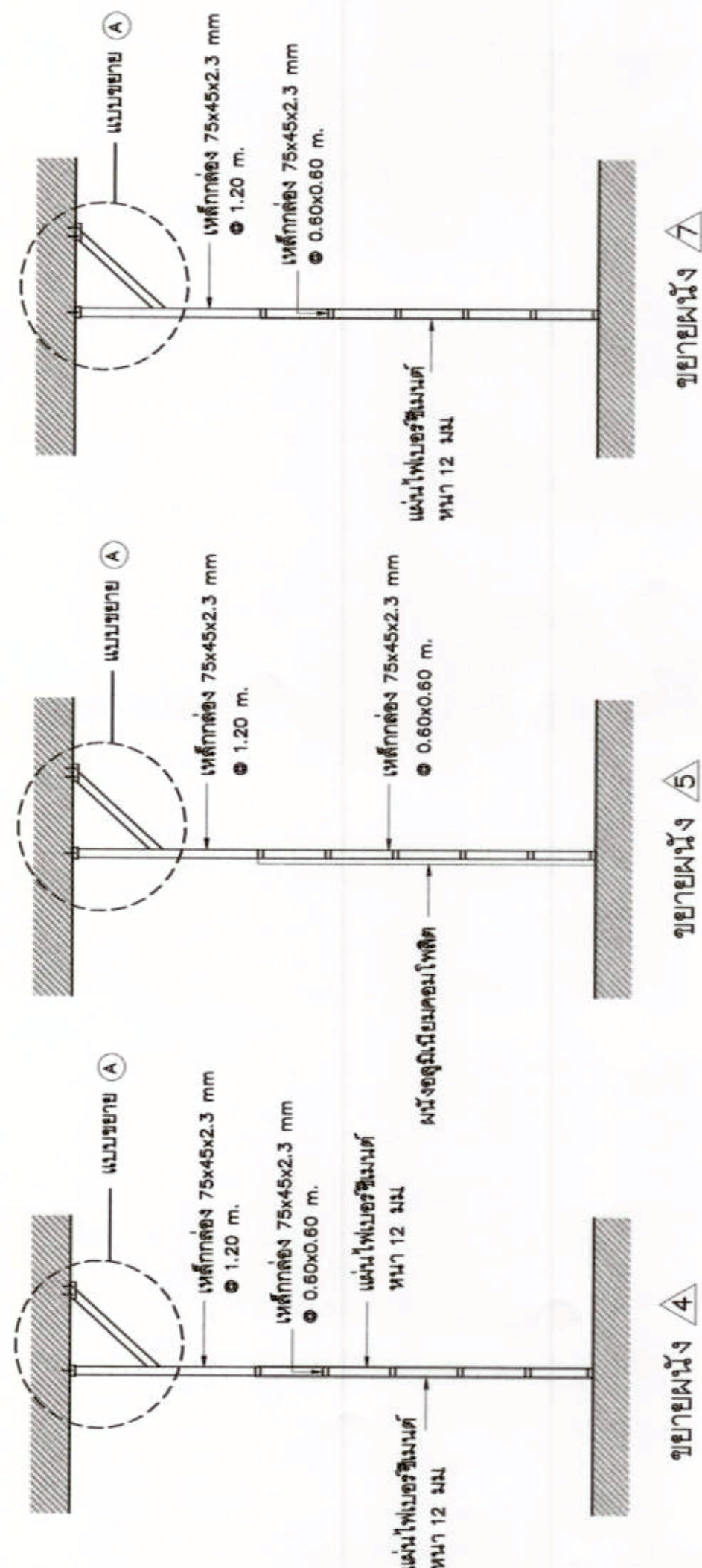

แบบขยาย (A)

แบบขยาย (B)

แบบขยาย (C)

โครงการ
 DMK Pax Experience Zone

ผู้ว่าราชการจังหวัดนนทบุรี
 เป็นนาย
 อำเภอเมืองนนทบุรี
 งานสถาปัตย์
 นายสมชาย นิ่มน้อม วิศวกร ๓ ระดับชั้น
 งานโยธา
 นายสุวิทย์ วัฒนวิทย์ วิศวกร ๓ ระดับชั้น
 งานโยธา

นายสุวิทย์ วัฒนวิทย์ วิศวกร ๓ ระดับชั้น
 งานโยธา

นายสุวิทย์ วัฒนวิทย์ วิศวกร ๓ ระดับชั้น
 งานโยธา

นายสุวิทย์ วัฒนวิทย์ วิศวกร ๓ ระดับชั้น
 งานโยธา

นายสุวิทย์ วัฒนวิทย์ วิศวกร ๓ ระดับชั้น
 งานโยธา

นายสุวิทย์ วัฒนวิทย์ วิศวกร ๓ ระดับชั้น
 งานโยธา

นายสุวิทย์ วัฒนวิทย์ วิศวกร ๓ ระดับชั้น
 งานโยธา

นายสุวิทย์ วัฒนวิทย์ วิศวกร ๓ ระดับชั้น
 งานโยธา

นายสุวิทย์ วัฒนวิทย์ วิศวกร ๓ ระดับชั้น
 งานโยธา

นายสุวิทย์ วัฒนวิทย์ วิศวกร ๓ ระดับชั้น
 งานโยธา

นายสุวิทย์ วัฒนวิทย์ วิศวกร ๓ ระดับชั้น
 งานโยธา

นายสุวิทย์ วัฒนวิทย์ วิศวกร ๓ ระดับชั้น
 งานโยธา

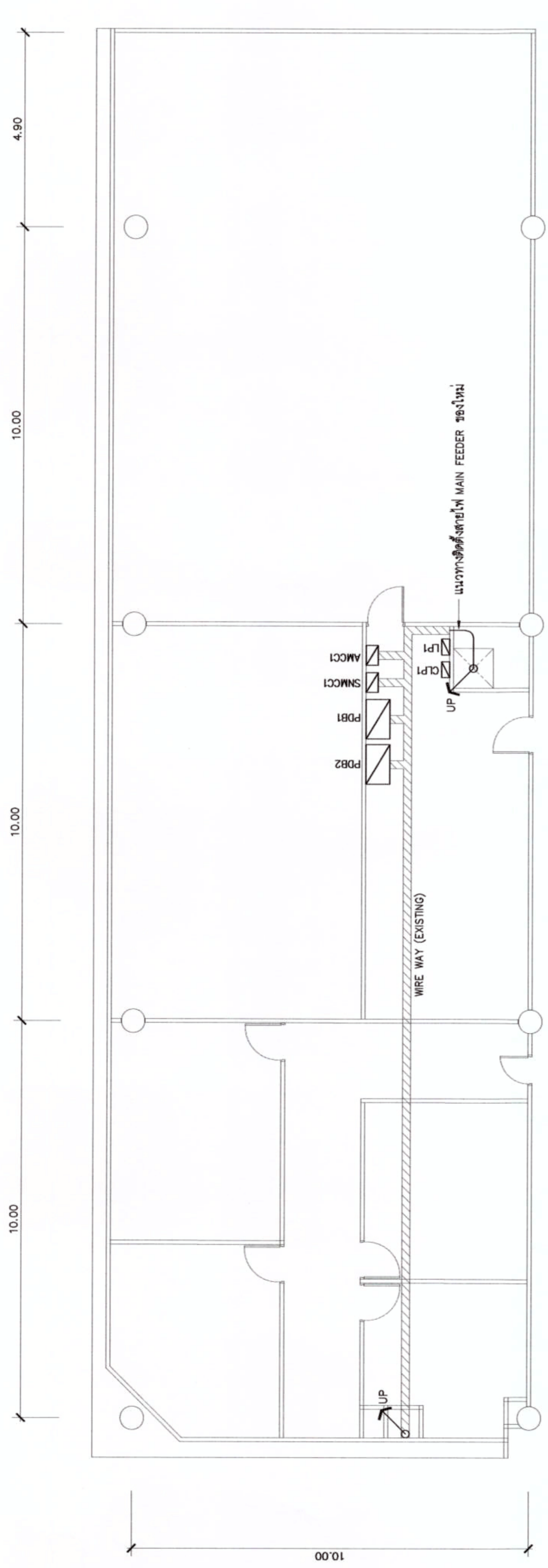

แผนผังจัดระบบการเดินไฟฟ้าของเดิม ชั้น 2
 SCALE 1:75

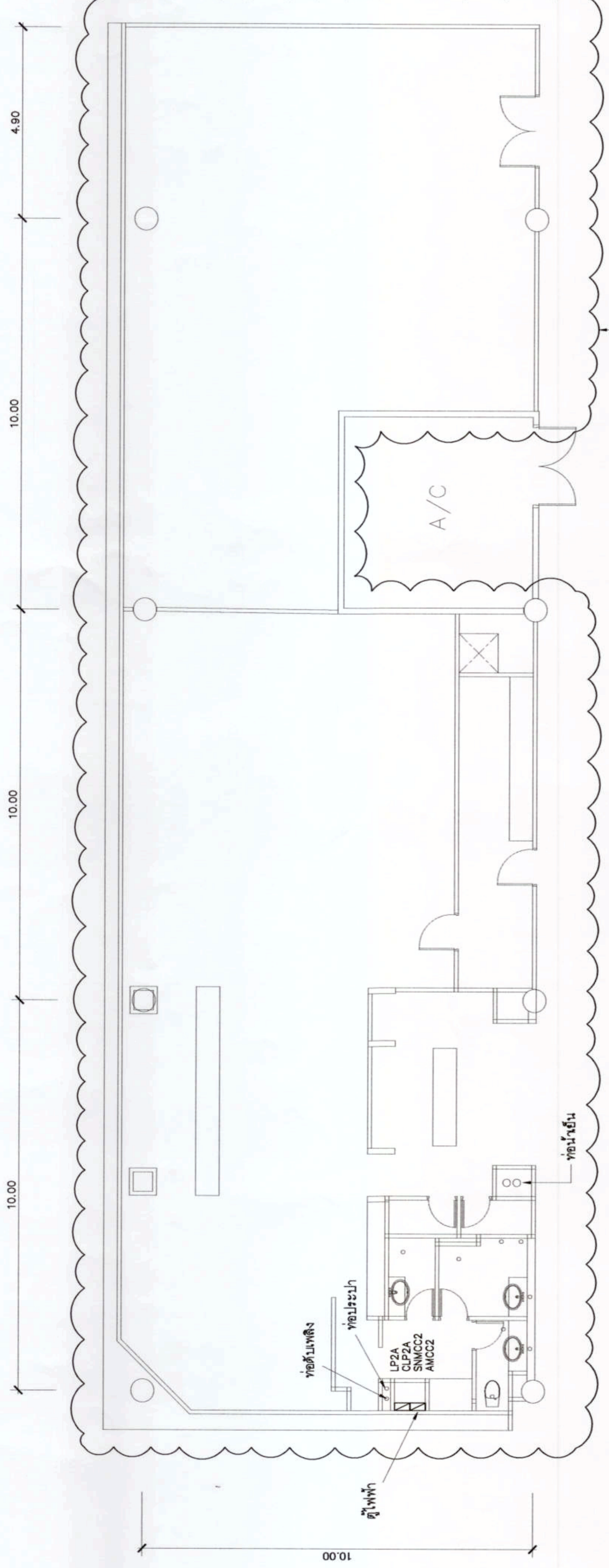

แผนผังจัดระบบการเดินไฟฟ้าของเดิม ชั้น 3
 SCALE 1:75

- ขอบเขตงานเบื้องต้น**
1. จัดระบบเดินไฟฟ้าของเดิมที่ PDB2 ทั้ง ๓ ชั้น ให้เข้าไปถึงตู้ SMCC2, LP2A, AMCC2 และ CLP2A และอุปกรณ์ไฟฟ้าอื่นๆ ที่ไม่ใช้งาน
 2. จัดระบบเดินไฟฟ้าและตู้ระบบ TWO-WAY REMOTE CONTROL ของชั้นที่ 2 และชั้น 3 โดยระบบเดินไฟฟ้าจะยกขึ้นตามบันได
 3. จัดระบบเดินไฟฟ้าและตู้ระบบ TWO-WAY REMOTE CONTROL ของชั้นที่ 2 และชั้น 3 โดยระบบเดินไฟฟ้าจะยกขึ้นตามบันได
 4. จัดระบบเดินไฟฟ้าและตู้ระบบ TWO-WAY REMOTE CONTROL ของชั้นที่ 2 และชั้น 3 โดยระบบเดินไฟฟ้าจะยกขึ้นตามบันได
 5. จัดระบบเดินไฟฟ้าและตู้ระบบ TWO-WAY REMOTE CONTROL ของชั้นที่ 2 และชั้น 3 โดยระบบเดินไฟฟ้าจะยกขึ้นตามบันได



บริษัท อากาศยานไทย จำกัด (มหาชน)
เลขที่ 333 ถนนพหลโยธิน แขวงจตุจักร
เขตจตุจักร กรุงเทพมหานคร 10210
โทรศัพท์ : 02 535 1111
โทรสาร : 02 535 4081
Email : aot@airportthai.co.th

โครงการ

DMK Pax Experience Zone

ผู้ควบคุมงานสถาปัตย์

สถาปนิก

ผู้ควบคุมงานวิศวกรรม

วิศวกร

นายประจักษ์ วัฒนศิริ วิศวกรควบคุมงาน

นายประจักษ์ วัฒนศิริ

นายประจักษ์ วัฒนศิริ วิศวกรควบคุมงาน

นายประจักษ์ วัฒนศิริ

นายประจักษ์ วัฒนศิริ วิศวกรควบคุมงาน

นายประจักษ์ วัฒนศิริ

นายประจักษ์ วัฒนศิริ วิศวกรควบคุมงาน

นายประจักษ์ วัฒนศิริ

นายประจักษ์ วัฒนศิริ วิศวกรควบคุมงาน

นายประจักษ์ วัฒนศิริ

นายประจักษ์ วัฒนศิริ วิศวกรควบคุมงาน

นายประจักษ์ วัฒนศิริ

นายประจักษ์ วัฒนศิริ วิศวกรควบคุมงาน

นายประจักษ์ วัฒนศิริ

นายประจักษ์ วัฒนศิริ วิศวกรควบคุมงาน

นายประจักษ์ วัฒนศิริ

นายประจักษ์ วัฒนศิริ วิศวกรควบคุมงาน

นายประจักษ์ วัฒนศิริ

นายประจักษ์ วัฒนศิริ วิศวกรควบคุมงาน

นายประจักษ์ วัฒนศิริ

นายประจักษ์ วัฒนศิริ วิศวกรควบคุมงาน

นายประจักษ์ วัฒนศิริ

นายประจักษ์ วัฒนศิริ วิศวกรควบคุมงาน

นายประจักษ์ วัฒนศิริ

นายประจักษ์ วัฒนศิริ วิศวกรควบคุมงาน

นายประจักษ์ วัฒนศิริ

นายประจักษ์ วัฒนศิริ วิศวกรควบคุมงาน

นายประจักษ์ วัฒนศิริ

นายประจักษ์ วัฒนศิริ วิศวกรควบคุมงาน

นายประจักษ์ วัฒนศิริ

นายประจักษ์ วัฒนศิริ วิศวกรควบคุมงาน

นายประจักษ์ วัฒนศิริ

นายประจักษ์ วัฒนศิริ วิศวกรควบคุมงาน

นายประจักษ์ วัฒนศิริ

นายประจักษ์ วัฒนศิริ วิศวกรควบคุมงาน

นายประจักษ์ วัฒนศิริ

นายประจักษ์ วัฒนศิริ วิศวกรควบคุมงาน

นายประจักษ์ วัฒนศิริ

นายประจักษ์ วัฒนศิริ วิศวกรควบคุมงาน

นายประจักษ์ วัฒนศิริ

นายประจักษ์ วัฒนศิริ วิศวกรควบคุมงาน

นายประจักษ์ วัฒนศิริ

นายประจักษ์ วัฒนศิริ วิศวกรควบคุมงาน

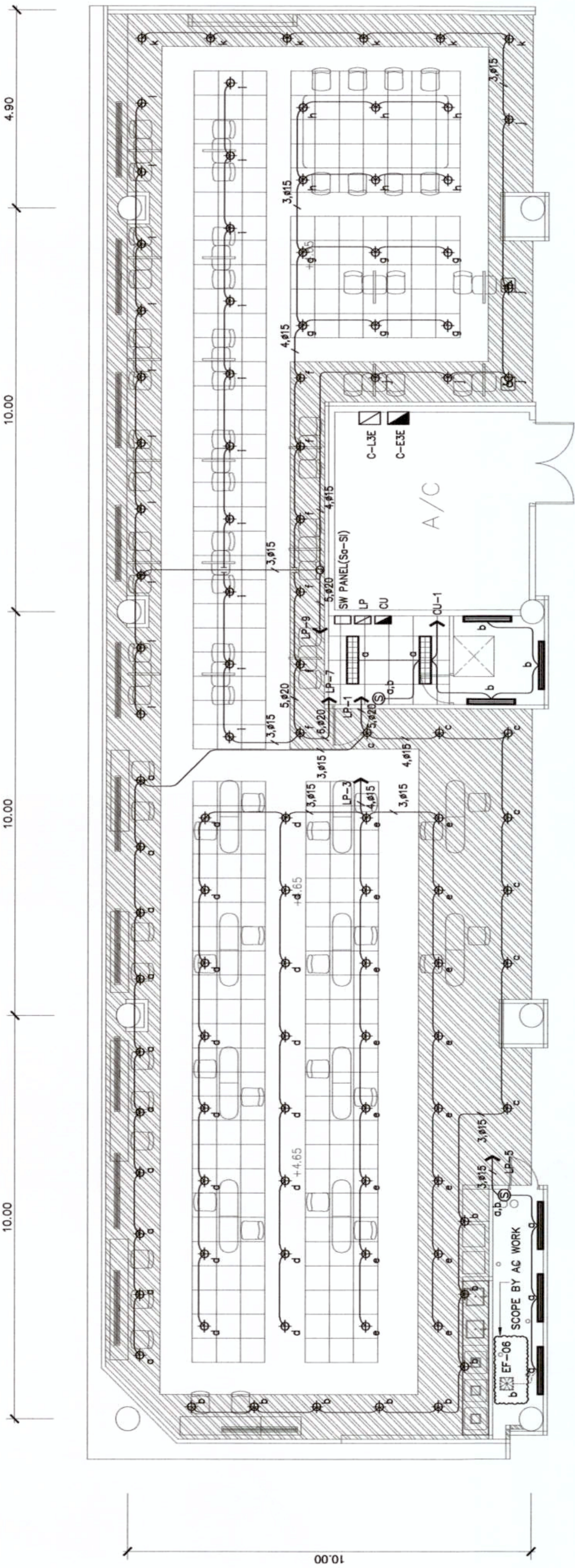

แบบแปลนระบบไฟฟ้า
SCALE 1:75

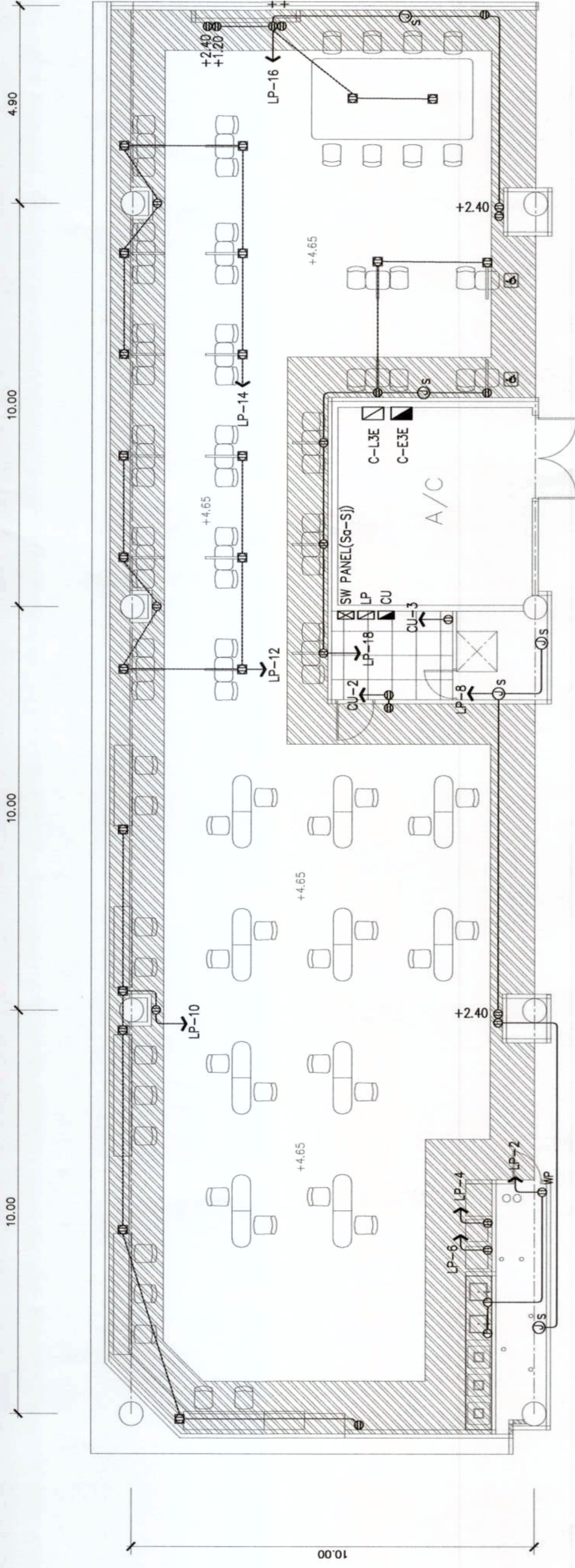

แบบแปลนระบบไฟฟ้าแสดงตัวงาน
SCALE 1:75



บริษัท ออโอมิครอนไทย จำกัด (มหาชน)
เลขที่ 333 ถนนพหลโยธิน แขวงจตุจักร
เขตจตุจักร กรุงเทพมหานคร 10210
โทรศัพท์ : 02 535 1111
โทรสาร : 02 535 4061
อีเมล : aot@oiparthai.co.th

โครงการ

DMK Pox Experience Zone

ผู้ควบคุมงาน: นายวิชาญ นานา นานา

ผู้เขียนแบบ: นายวิชาญ นานา นานา

งานสถาปัตย์: นายวิชาญ นานา นานา

งานวิศวกรรม: นายวิชาญ นานา นานา

งานระบบไฟฟ้า: นายวิชาญ นานา นานา

งานระบบปรับอากาศ: นายวิชาญ นานา นานา

งานระบบสุขาภิบาล: นายวิชาญ นานา นานา

งานระบบประปา: นายวิชาญ นานา นานา

งานระบบระบายน้ำ: นายวิชาญ นานา นานา

งานระบบลิฟต์: นายวิชาญ นานา นานา

งานระบบส่งกำลัง: นายวิชาญ นานา นานา

งานระบบควบคุม: นายวิชาญ นานา นานา

งานระบบสื่อสาร: นายวิชาญ นานา นานา

งานระบบรักษาความปลอดภัย: นายวิชาญ นานา นานา

งานระบบอื่น ๆ: นายวิชาญ นานา นานา

งานระบบอื่น ๆ: นายวิชาญ นานา นานา

งานระบบอื่น ๆ: นายวิชาญ นานา นานา

งานระบบอื่น ๆ: นายวิชาญ นานา นานา

งานระบบอื่น ๆ: นายวิชาญ นานา นานา

งานระบบอื่น ๆ: นายวิชาญ นานา นานา

งานระบบอื่น ๆ: นายวิชาญ นานา นานา

งานระบบอื่น ๆ: นายวิชาญ นานา นานา

งานระบบอื่น ๆ: นายวิชาญ นานา นานา

งานระบบอื่น ๆ: นายวิชาญ นานา นานา

งานระบบอื่น ๆ: นายวิชาญ นานา นานา

งานระบบอื่น ๆ: นายวิชาญ นานา นานา

งานระบบอื่น ๆ: นายวิชาญ นานา นานา

งานระบบอื่น ๆ: นายวิชาญ นานา นานา

งานระบบอื่น ๆ: นายวิชาญ นานา นานา

งานระบบอื่น ๆ: นายวิชาญ นานา นานา

งานระบบอื่น ๆ: นายวิชาญ นานา นานา

งานระบบอื่น ๆ: นายวิชาญ นานา นานา

งานระบบอื่น ๆ: นายวิชาญ นานา นานา

งานระบบอื่น ๆ: นายวิชาญ นานา นานา

งานระบบอื่น ๆ: นายวิชาญ นานา นานา

งานระบบอื่น ๆ: นายวิชาญ นานา นานา

งานระบบอื่น ๆ: นายวิชาญ นานา นานา

งานระบบอื่น ๆ: นายวิชาญ นานา นานา

งานระบบอื่น ๆ: นายวิชาญ นานา นานา

งานระบบอื่น ๆ: นายวิชาญ นานา นานา

งานระบบอื่น ๆ: นายวิชาญ นานา นานา

งานระบบอื่น ๆ: นายวิชาญ นานา นานา

งานระบบอื่น ๆ: นายวิชาญ นานา นานา

งานระบบอื่น ๆ: นายวิชาญ นานา นานา

งานระบบอื่น ๆ: นายวิชาญ นานา นานา

งานระบบอื่น ๆ: นายวิชาญ นานา นานา

งานระบบอื่น ๆ: นายวิชาญ นานา นานา

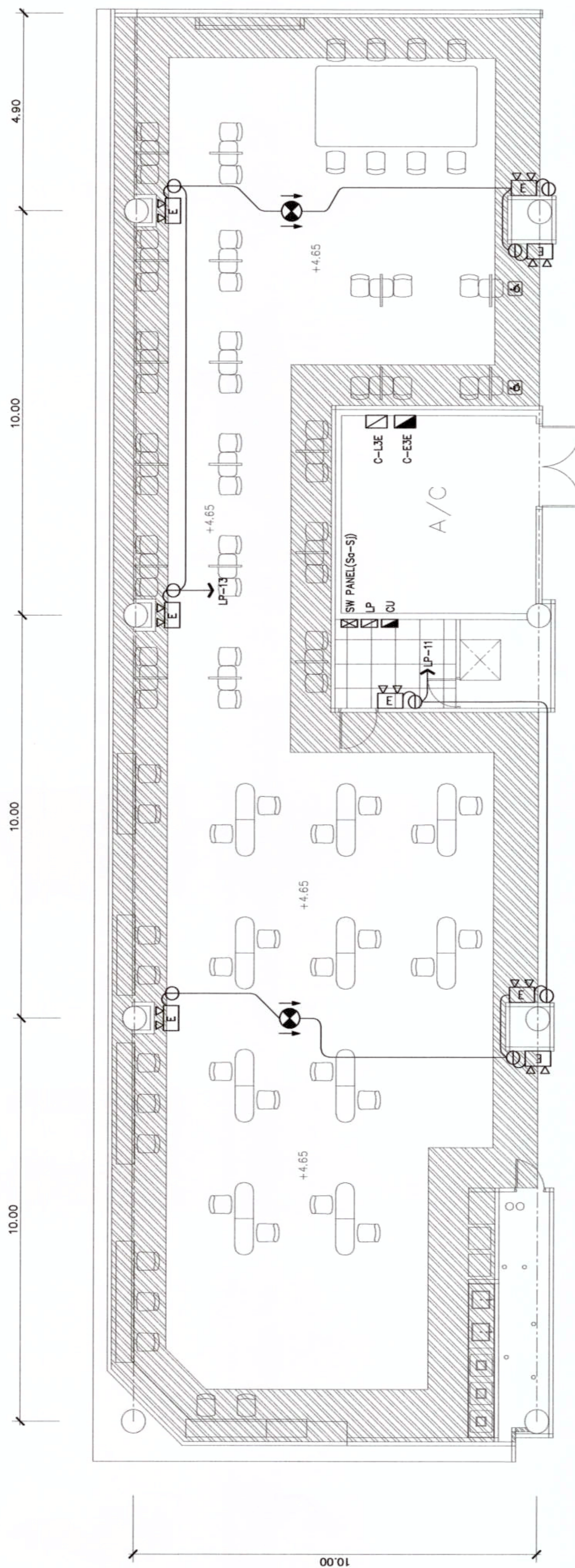

แบบแปลนระบบไฟฟ้าแสดงตัวจุดเดิน
SCALE 1:75

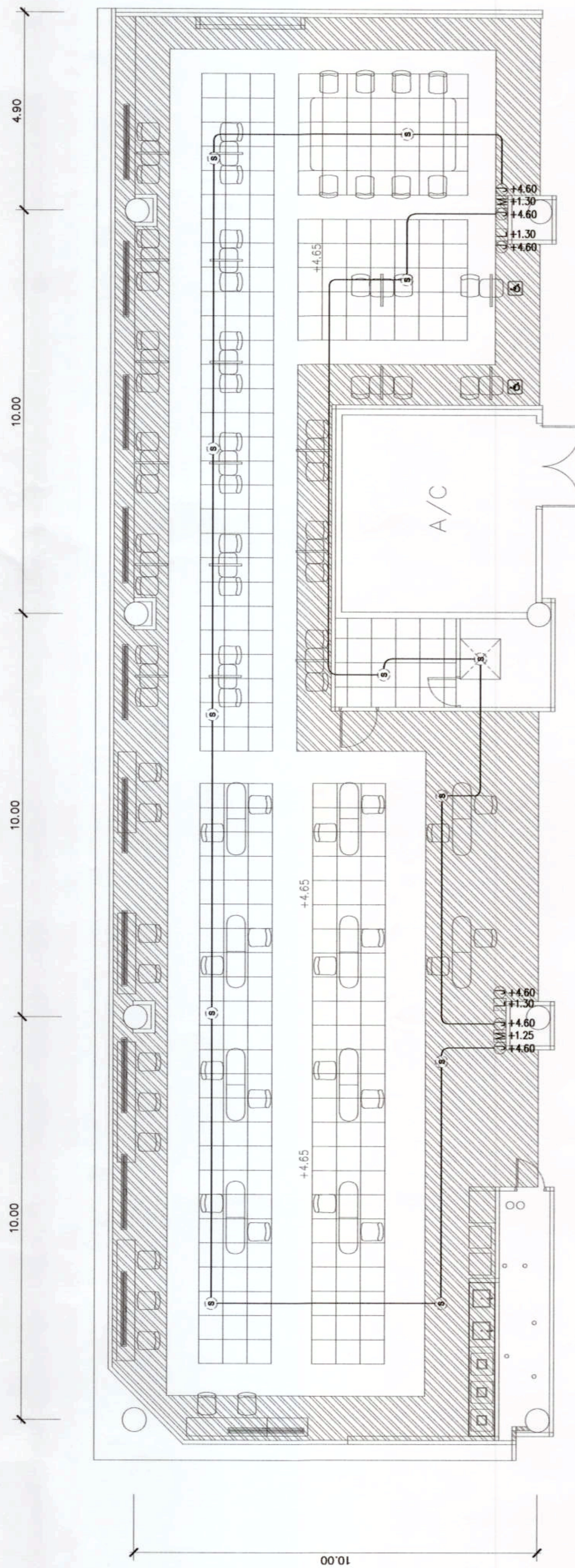

แบบแปลนระบบไฟฟ้าแสดงตัวจุดเดิน
SCALE 1:75

- LEGEND :-
- | SYMBOLS | DESCRIPTION |
|---------|----------------------------------|
| ⊠ | JUNCTION BOX FOR SMOKE DETECTOR |
| ⊡ | JUNCTION BOX FOR MANUAL STATION |
| ⊢ | JUNCTION BOX FOR STROBE and HORN |
| ⊣ | JUNCTION BOX |
| — | 1MC #16 mm. (CONDUIT ONLY) |



บริษัท ออโตเมติก อากาศ conditioning (ประเทศไทย) จำกัด
 เลขที่ 333 ถนนพหลโยธิน แขวงจตุจักร กรุงเทพฯ 10210
 โทร : 02 535 1111
 โทรสาร : 02 535 4061
 อีเมล : aot@airportthai.co.th

DMK Pax Experience Zone

MACHINE SCHEDULE

1. Air Handling Unit (AHU) - CHW [Existing]												
Item	Machine No.	Machine Type	Capacity (BTU/h)	Air Flow (CFM)	ESP (In.wg.)	Ent./Lev. Supply Water Temp. (°F)	RA Temp. (°Fdb)/°Fwb	OA Temp. (°Fdb)	Service Area	Machine Location	Rated (V/Ph/Hz)	Starter
1.1	AHU-CB313	AHU (CHW) / Floor Stand Duct Type	528,000	13,200	1.20	45/55	80/67	95	DMK Passenger Experience Zone, 3F	AHU Room: NC-305	380/5/50	VSD

2. Ventilation Fan [New]									
Item	Machine No.	Machine Type	Air Flow (CFM)	NC	Service Area	Machine Location	Rated (V/Ph/Hz)	Starter	
2.1	EF-01	Ceiling Mount Type	300	43	DMK Passenger Experience Zone, 3F	DMK Passenger Experience Zone, 3F	220/1/50	DOL	
2.2	EF-02	Ceiling Mount Type	300	43	DMK Passenger Experience Zone, 3F	DMK Passenger Experience Zone, 3F	220/1/50	DOL	
2.3	EF-03	Ceiling Mount Type	300	43	DMK Passenger Experience Zone, 3F	DMK Passenger Experience Zone, 3F	220/1/50	DOL	
2.4	EF-04	Ceiling Mount Type	300	43	DMK Passenger Experience Zone, 3F	DMK Passenger Experience Zone, 3F	220/1/50	DOL	
2.5	EF-05	Ceiling Mount Type	300	43	DMK Passenger Experience Zone, 3F	DMK Passenger Experience Zone, 3F	220/1/50	DOL	
2.6	EF-06	Ceiling Mount Type	100	32	DMK Passenger Experience Zone, 3F	DMK Passenger Experience Zone, 3F	220/1/50	DOL	

วิศวกรผู้ออกแบบ: [Signature]
 วิศวกรควบคุมการดำเนินงาน: [Signature]
 วิศวกรไฟฟ้า: [Signature]
 วิศวกรเครื่องกล: [Signature]
 วิศวกรสุขาภิบาล: [Signature]
 วิศวกรความปลอดภัย: [Signature]
 วิศวกรสิ่งแวดล้อม: [Signature]
 วิศวกรอาคาร: [Signature]
 วิศวกรระบบปรับอากาศ: [Signature]
 วิศวกรระบบประปา: [Signature]
 วิศวกรระบบไฟฟ้า: [Signature]
 วิศวกรระบบสารสนเทศ: [Signature]
 วิศวกรระบบรักษาความปลอดภัย: [Signature]
 วิศวกรระบบขนส่งมวลชน: [Signature]
 วิศวกรระบบโทรคมนาคม: [Signature]
 วิศวกรระบบการจราจร: [Signature]
 วิศวกรระบบการแพทย์: [Signature]
 วิศวกรระบบการเกษตร: [Signature]
 วิศวกรระบบการทหาร: [Signature]
 วิศวกรระบบการอวกาศ: [Signature]
 วิศวกรระบบการพลังงาน: [Signature]
 วิศวกรระบบการสิ่งแวดล้อม: [Signature]
 วิศวกรระบบการสังคม: [Signature]
 วิศวกรระบบการศิลปวัฒนธรรม: [Signature]
 วิศวกรระบบการกีฬา: [Signature]
 วิศวกรระบบการพักผ่อนหย่อนใจ: [Signature]
 วิศวกรระบบการบริการ: [Signature]

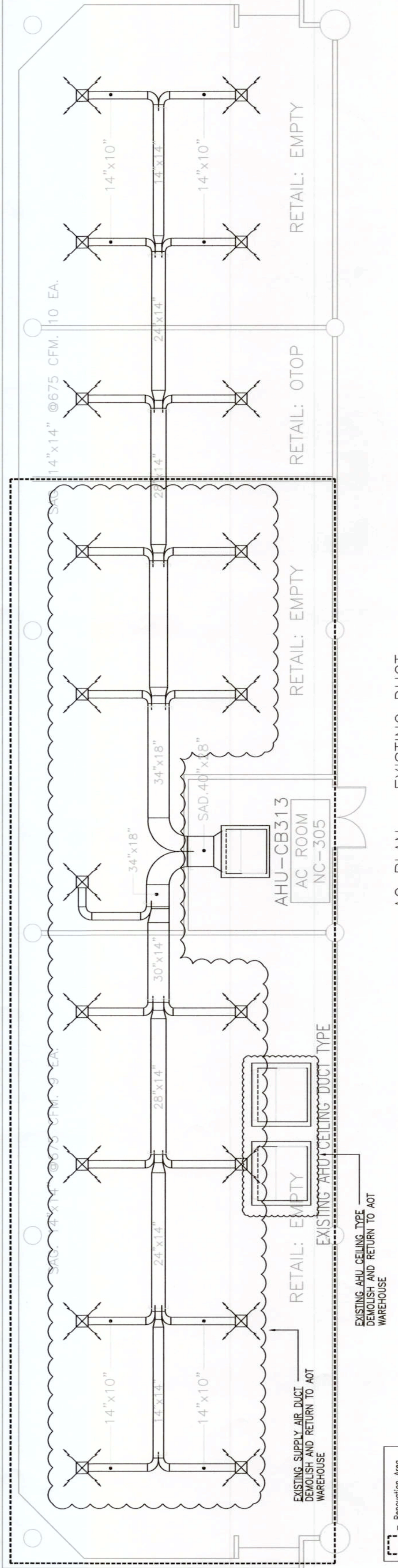

AC PLAN - EXISTING DUCT
 SCALE 1:75 | UNIT: mm



บริษัท ออทีเอช จำกัด (มหาชน)
เลขที่ 333 ถนนสุขุมวิท แขวงคลองตัน
เขตวัฒนา กรุงเทพมหานคร 10210
โทรศัพท์ : 02 535 1111
โทรสาร : 02 535 4061
อีเมล : aot@oatportthai.co.th

โครงการ

DMK Pax Experience Zone

ผู้ควบคุมงาน: อดิศักดิ์ อดิศักดิ์

ผู้เขียน: อดิศักดิ์ อดิศักดิ์

งานสถาปัตย์

นายอดิศักดิ์ อดิศักดิ์

งานวิศวกรรม

นายอดิศักดิ์ อดิศักดิ์

งานระบบไฟฟ้า

นายอดิศักดิ์ อดิศักดิ์

งานระบบปรับอากาศ

นายอดิศักดิ์ อดิศักดิ์

งานระบบสุขาภิบาล

นายอดิศักดิ์ อดิศักดิ์

งานระบบประปา

นายอดิศักดิ์ อดิศักดิ์

งานระบบระบายน้ำ

นายอดิศักดิ์ อดิศักดิ์

งานระบบไฟฟ้า

นายอดิศักดิ์ อดิศักดิ์

งานระบบปรับอากาศ

นายอดิศักดิ์ อดิศักดิ์

งานระบบสุขาภิบาล

นายอดิศักดิ์ อดิศักดิ์

งานระบบประปา

นายอดิศักดิ์ อดิศักดิ์

งานระบบระบายน้ำ

นายอดิศักดิ์ อดิศักดิ์

งานระบบไฟฟ้า

นายอดิศักดิ์ อดิศักดิ์

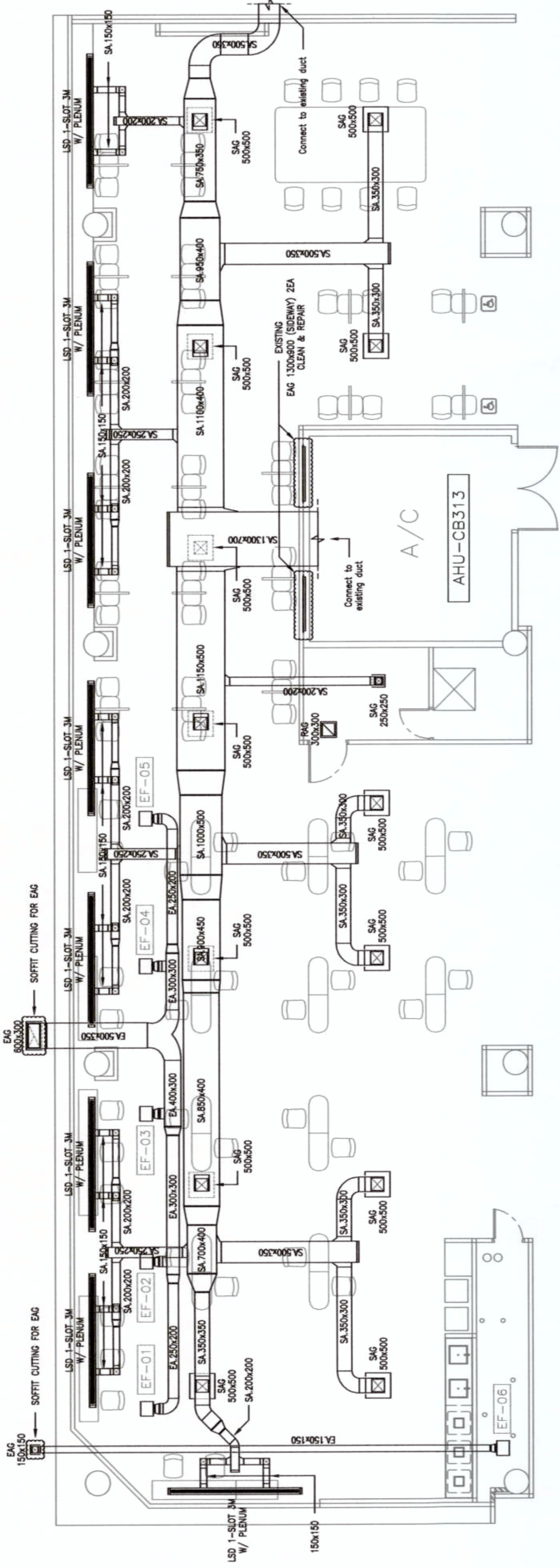

AC PLAN - NEW SUPPLY AIR DUCT / NEW EXHAUST DUCT

SCALE 1:75 | UNIT: mm

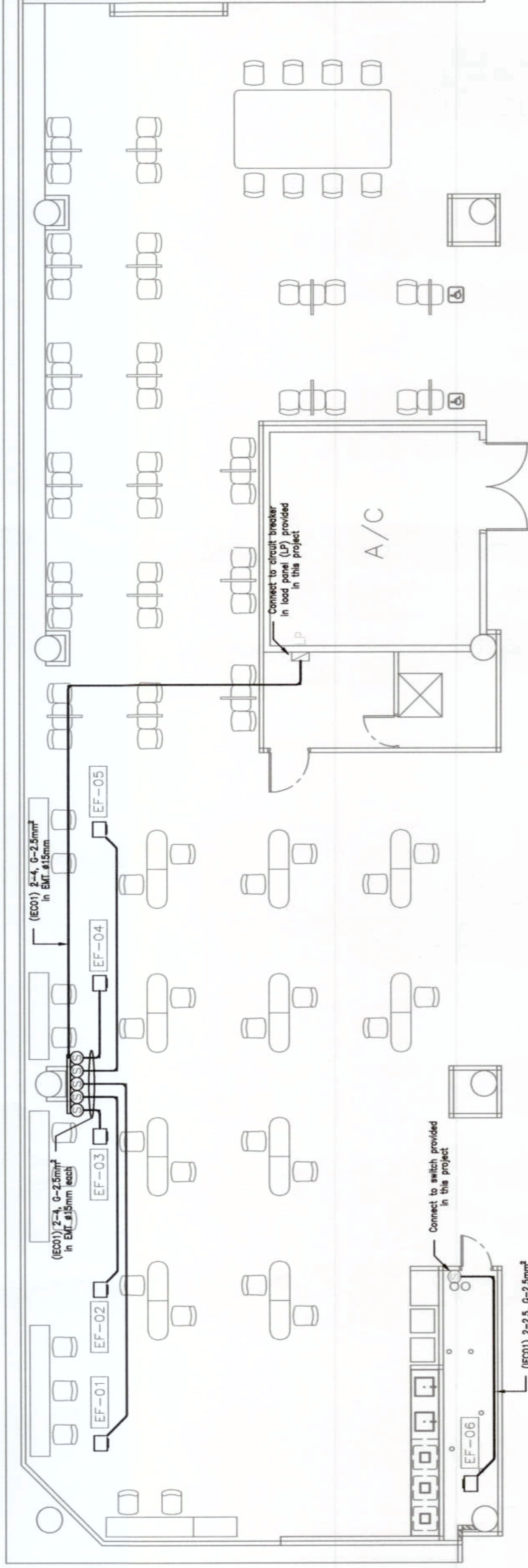

AC PLAN - NEW ELECTRICAL WORK FOR VENTILATION FAN

SCALE 1:75 | UNIT: mm

○ - On/Off Switch



บริษัท ออโอมไทย จำกัด (มหาชน)
 เลขที่ 333 ถนนสีลม แขวงสีลม เขตบางมด กรุงเทพมหานคร 10210
 โทรศัพท์ : 02 535 1111
 โทรสาร : 02 535 4061
 อีเมล : aot@corp.thai.com

โครงการ

DMK Pax Experience Zone

ผู้จัดทำ: นายวิชาญ อึ้งกมลศิลป์

ตำแหน่ง: วิศวกร

นายวิชาญ อึ้งกมลศิลป์

ตำแหน่ง: ผู้จัดการ

นายวิชาญ อึ้งกมลศิลป์

ตำแหน่ง: ผู้จัดการ

นายวิชาญ อึ้งกมลศิลป์

ตำแหน่ง: ผู้จัดการ

นายวิชาญ อึ้งกมลศิลป์

ตำแหน่ง: ผู้จัดการ

นายวิชาญ อึ้งกมลศิลป์

ตำแหน่ง: ผู้จัดการ

นายวิชาญ อึ้งกมลศิลป์

ตำแหน่ง: ผู้จัดการ

นายวิชาญ อึ้งกมลศิลป์

ตำแหน่ง: ผู้จัดการ

นายวิชาญ อึ้งกมลศิลป์

ตำแหน่ง: ผู้จัดการ

นายวิชาญ อึ้งกมลศิลป์

ตำแหน่ง: ผู้จัดการ

นายวิชาญ อึ้งกมลศิลป์

ตำแหน่ง: ผู้จัดการ

นายวิชาญ อึ้งกมลศิลป์

ตำแหน่ง: ผู้จัดการ

นายวิชาญ อึ้งกมลศิลป์

ตำแหน่ง: ผู้จัดการ

นายวิชาญ อึ้งกมลศิลป์

ตำแหน่ง: ผู้จัดการ

นายวิชาญ อึ้งกมลศิลป์

ตำแหน่ง: ผู้จัดการ

นายวิชาญ อึ้งกมลศิลป์

ตำแหน่ง: ผู้จัดการ

นายวิชาญ อึ้งกมลศิลป์

ตำแหน่ง: ผู้จัดการ

นายวิชาญ อึ้งกมลศิลป์

ตำแหน่ง: ผู้จัดการ

นายวิชาญ อึ้งกมลศิลป์

ตำแหน่ง: ผู้จัดการ

นายวิชาญ อึ้งกมลศิลป์

ตำแหน่ง: ผู้จัดการ

นายวิชาญ อึ้งกมลศิลป์

ตำแหน่ง: ผู้จัดการ

นายวิชาญ อึ้งกมลศิลป์

ตำแหน่ง: ผู้จัดการ

นายวิชาญ อึ้งกมลศิลป์

ตำแหน่ง: ผู้จัดการ

นายวิชาญ อึ้งกมลศิลป์

ตำแหน่ง: ผู้จัดการ

นายวิชาญ อึ้งกมลศิลป์

ตำแหน่ง: ผู้จัดการ

แผนระบบติดตั้งโทรทัศน์วงจรปิด บริเวณชั้น 3 DMK Pax Experience Zone
 1:100

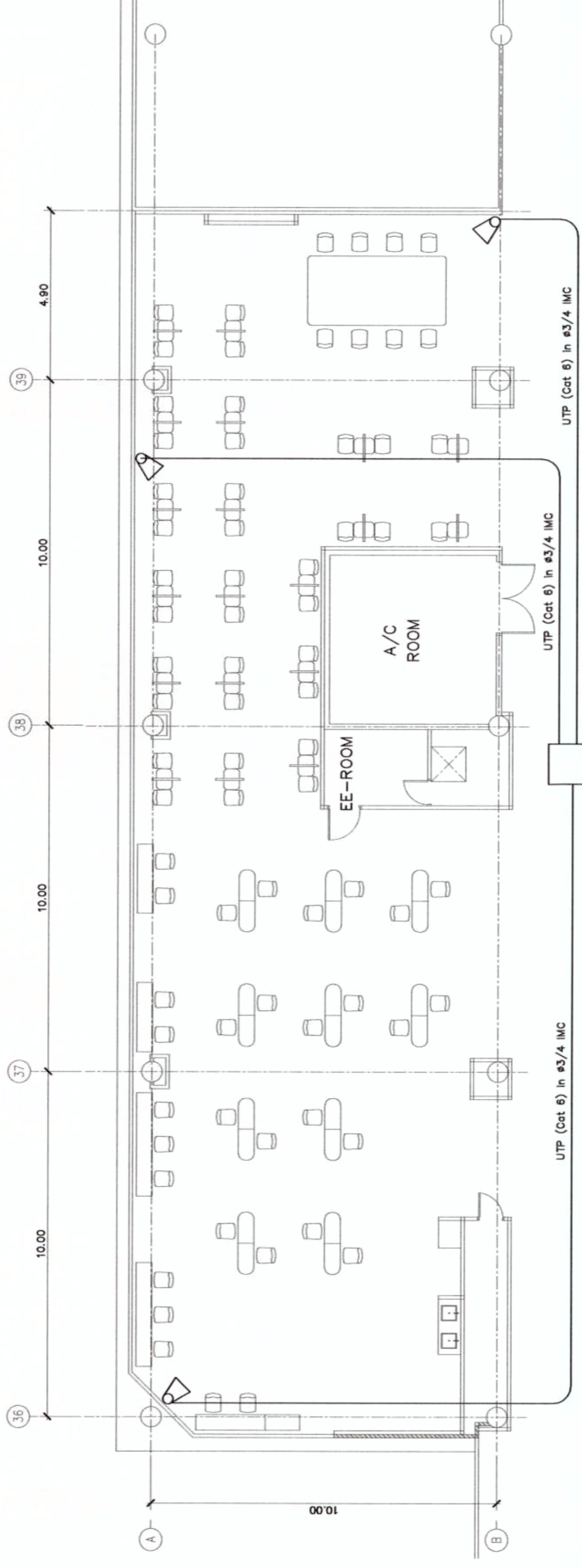

แผนระบบติดตั้งโทรทัศน์วงจรปิด บริเวณชั้น 3 DMK Pax Experience Zone
 1:100

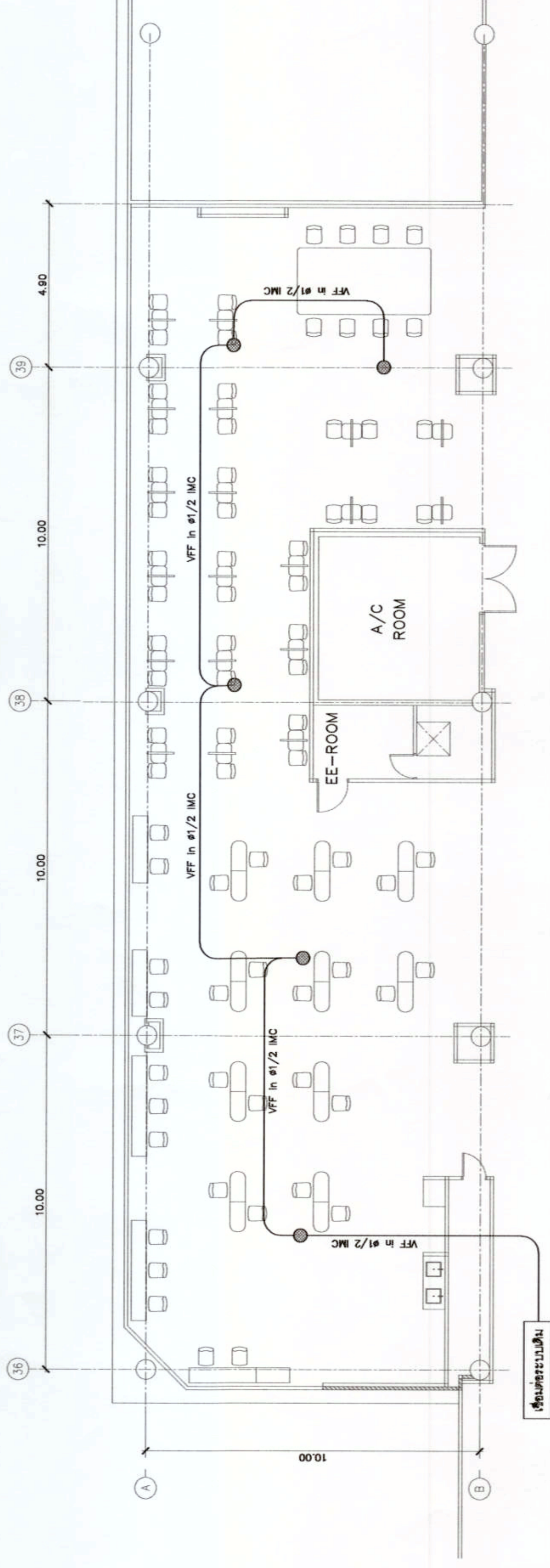

IP Indoor Fixed Camera

● Ceiling 6 watts

โครงการ
 DMK Pax Experience Zone

โครงการติดตั้ง Gate Monitor บริเวณ 3 GATE NO.11,12,14,15

ผู้ว่าราชการจังหวัดกรุงเทพมหานคร
 นายอนุทิน ชาญวีรกูล รองนายกรัฐมนตรี และรัฐมนตรีว่าการกระทรวงมหาดไทย

ผู้อำนวยการท่าอากาศยานดอนเมือง
 นายสุวิทย์ วิบุลยประสิทธิ์

ประธานกรรมการบริหาร บริษัท อทท จำกัด (มหาชน)
 นายวิจิตร ภูมิศักดิ์

กรรมการบริหาร บริษัท อทท จำกัด (มหาชน)
 นายสุวิทย์ วิบุลยประสิทธิ์

กรรมการบริหาร บริษัท อทท จำกัด (มหาชน)
 นายสุวิทย์ วิบุลยประสิทธิ์

กรรมการบริหาร บริษัท อทท จำกัด (มหาชน)
 นายสุวิทย์ วิบุลยประสิทธิ์

กรรมการบริหาร บริษัท อทท จำกัด (มหาชน)
 นายสุวิทย์ วิบุลยประสิทธิ์

กรรมการบริหาร บริษัท อทท จำกัด (มหาชน)
 นายสุวิทย์ วิบุลยประสิทธิ์

กรรมการบริหาร บริษัท อทท จำกัด (มหาชน)
 นายสุวิทย์ วิบุลยประสิทธิ์

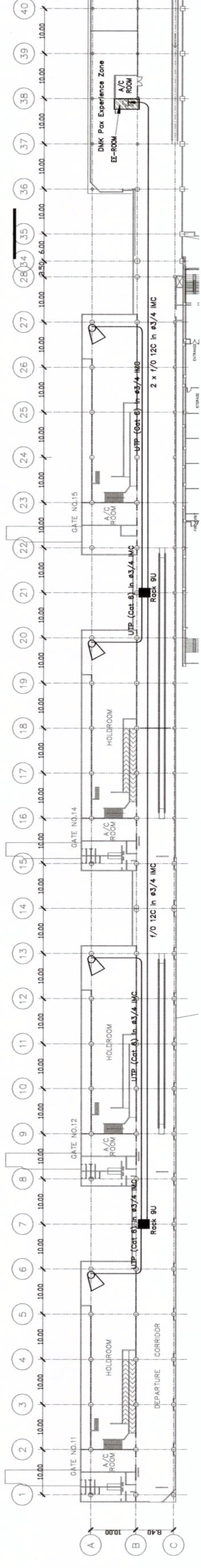

แบบร่างสถาปัตย์ Gate Monitor บริเวณ 3 GATE NO.11,12,14,15
 1:100

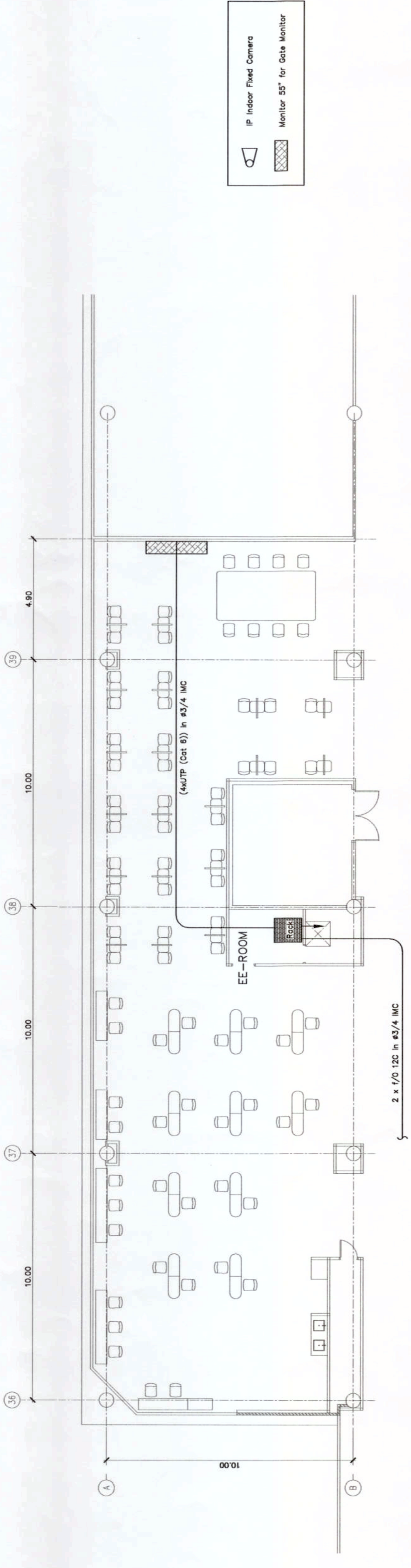

แบบร่างสถาปัตย์ Gate Monitor บริเวณ 3 DMK Pax Experience Zone
 1:100



บริษัท ท่าอากาศยานไทย จำกัด (มหาชน)
 เลขที่ 333 ถนนวิภาวดีรังสิต แขวงจตุจักร
 กรุงเทพมหานคร 10210
 โทรศัพท์ : 02 535 1111
 โทรสาร : 02 535 4061
 Email : aot@airportthai.co.th

โครงการ

DMK Pax Experience Zone

ผู้ควบคุมงานสถาปัตย์

ผู้ควบคุมงานวิศวกรรม

ผู้ควบคุมงานช่างเทคนิค

ผู้ควบคุมงานช่างเขียน

ผู้ควบคุมงานช่างสำรวจ

ผู้ควบคุมงานช่างโยธา

ผู้ควบคุมงานช่างไฟฟ้า

ผู้ควบคุมงานช่างประปา

ผู้ควบคุมงานช่างเครื่องกล

ผู้ควบคุมงานช่างสุขาภิบาล

ผู้ควบคุมงานช่างสิ่งแวดล้อม

ผู้ควบคุมงานช่างจราจร

ผู้ควบคุมงานช่างโยธา

ผู้ควบคุมงานช่างโยธา

ผู้ควบคุมงานช่างโยธา

ผู้ควบคุมงานช่างโยธา

ผู้ควบคุมงานช่างโยธา

ผู้ควบคุมงานช่างโยธา

ผู้ควบคุมงานช่างโยธา

ผู้ควบคุมงานช่างโยธา

ผู้ควบคุมงานช่างโยธา

ผู้ควบคุมงานช่างโยธา

ผู้ควบคุมงานช่างโยธา

ผู้ควบคุมงานช่างโยธา

ผู้ควบคุมงานช่างโยธา

ผู้ควบคุมงานช่างโยธา

ผู้ควบคุมงานช่างโยธา

ผู้ควบคุมงานช่างโยธา

ผู้ควบคุมงานช่างโยธา

ผู้ควบคุมงานช่างโยธา

ผู้ควบคุมงานช่างโยธา

ผู้ควบคุมงานช่างโยธา

ผู้ควบคุมงานช่างโยธา

ผู้ควบคุมงานช่างโยธา

ผู้ควบคุมงานช่างโยธา

ผู้ควบคุมงานช่างโยธา

ผู้ควบคุมงานช่างโยธา

ผู้ควบคุมงานช่างโยธา

ผู้ควบคุมงานช่างโยธา

ผู้ควบคุมงานช่างโยธา

ผู้ควบคุมงานช่างโยธา

ผู้ควบคุมงานช่างโยธา

ผู้ควบคุมงานช่างโยธา

ผู้ควบคุมงานช่างโยธา

ผู้ควบคุมงานช่างโยธา

ผู้ควบคุมงานช่างโยธา

ผู้ควบคุมงานช่างโยธา

ผู้ควบคุมงานช่างโยธา

ผู้ควบคุมงานช่างโยธา

ผู้ควบคุมงานช่างโยธา

ผู้ควบคุมงานช่างโยธา

ผู้ควบคุมงานช่างโยธา

ผู้ควบคุมงานช่างโยธา

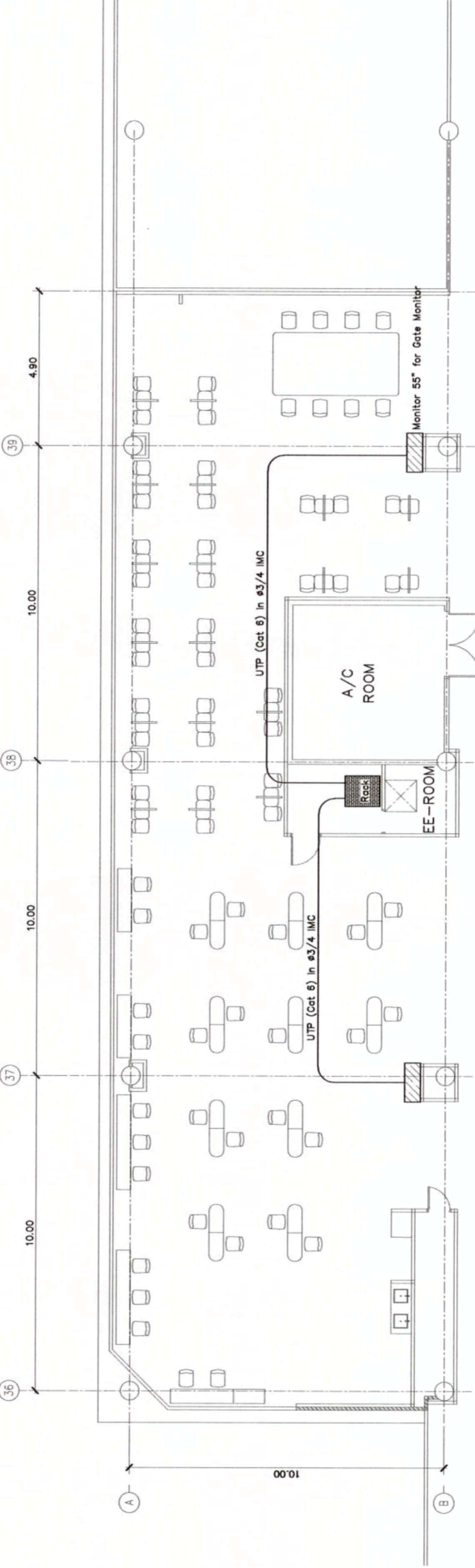

แปลนระบบแสดงที่ตั้งตู้เชื่อมตัวเดิน (FIDS) บริเวณชั้น 3 DMK Pax Experience Zone
 1:100

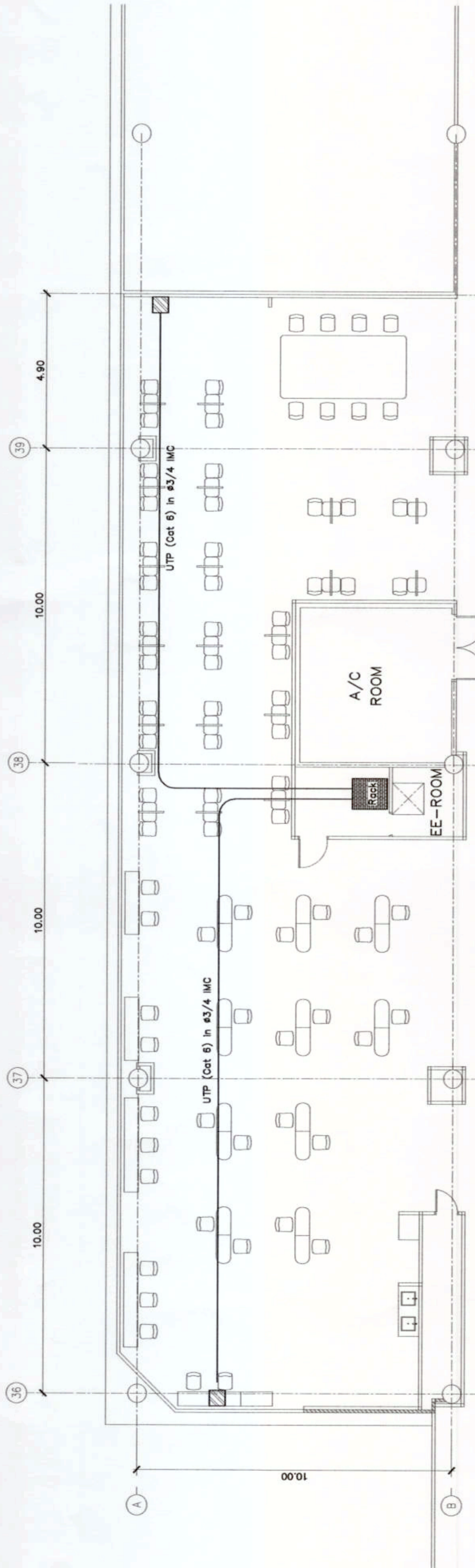

แปลนระบบสัญญาณนาฬิกา (SCC) บริเวณชั้น 3 DMK Pax Experience Zone
 1:100

- ☐ P&E Global 4" digit Single-sided Digital Clock
- ☐ Monitor 55" for FIDS



บริษัท ออโตมัติคอนกรีต จำกัด (มหาชน)
 เลขที่ 333 ถนนพหลโยธิน แขวงจตุจักร
 เขตจตุจักร กรุงเทพมหานคร 10210
 โทรศัพท์ : 02 535 1111
 โทรสาร : 02 535 4081
 อีเมล : aot@airportthai.co.th

โครงการ

DMK Pax Experience Zone

ผู้ควบคุมงาน : นาย อดิศักดิ์ อดิศักดิ์

ผู้ควบคุมงาน : นาย อดิศักดิ์ อดิศักดิ์

ผู้ควบคุมงาน : นาย อดิศักดิ์ อดิศักดิ์

นาย อดิศักดิ์ อดิศักดิ์ อดิศักดิ์

นาย อดิศักดิ์ อดิศักดิ์ อดิศักดิ์

นาย อดิศักดิ์ อดิศักดิ์ อดิศักดิ์

นาย อดิศักดิ์ อดิศักดิ์ อดิศักดิ์

นาย อดิศักดิ์ อดิศักดิ์ อดิศักดิ์

นาย อดิศักดิ์ อดิศักดิ์ อดิศักดิ์

นาย อดิศักดิ์ อดิศักดิ์ อดิศักดิ์

นาย อดิศักดิ์ อดิศักดิ์ อดิศักดิ์

นาย อดิศักดิ์ อดิศักดิ์ อดิศักดิ์

นาย อดิศักดิ์ อดิศักดิ์ อดิศักดิ์

นาย อดิศักดิ์ อดิศักดิ์ อดิศักดิ์

นาย อดิศักดิ์ อดิศักดิ์ อดิศักดิ์

นาย อดิศักดิ์ อดิศักดิ์ อดิศักดิ์

นาย อดิศักดิ์ อดิศักดิ์ อดิศักดิ์

นาย อดิศักดิ์ อดิศักดิ์ อดิศักดิ์

นาย อดิศักดิ์ อดิศักดิ์ อดิศักดิ์

นาย อดิศักดิ์ อดิศักดิ์ อดิศักดิ์

นาย อดิศักดิ์ อดิศักดิ์ อดิศักดิ์

นาย อดิศักดิ์ อดิศักดิ์ อดิศักดิ์

นาย อดิศักดิ์ อดิศักดิ์ อดิศักดิ์

แบบที่ : 001/66
 วันที่ : 24/01/65
 หน้า : 22

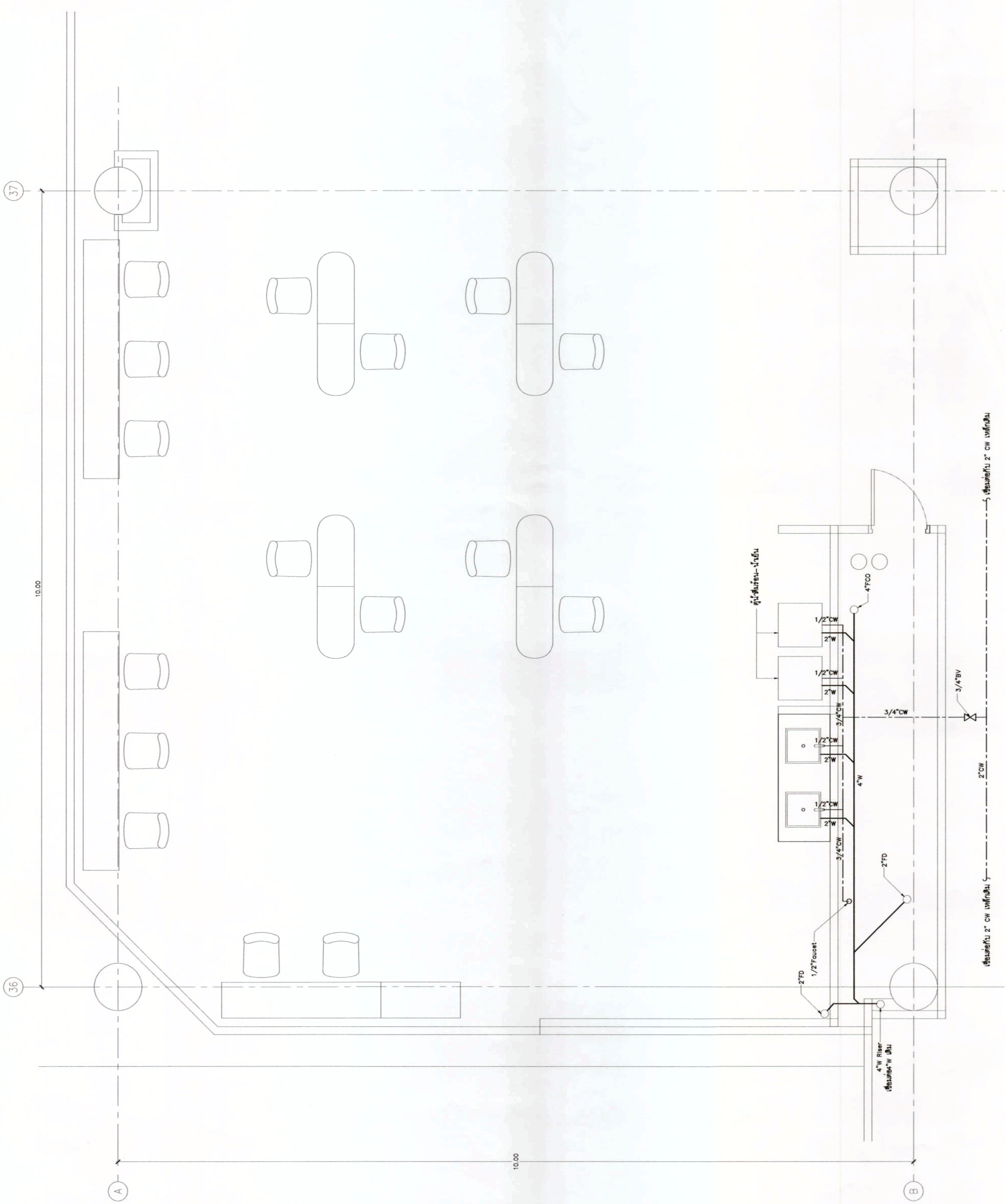

แบบแปลนระบบสุขาภิบาล
 1:25