

ข้อกำหนดรายละเอียดของ บริษัท ท่าอากาศยานไทย จำกัด (มหาชน)
งานจ้างทาสีเครื่องหมายบนผิวทางในเขต AIRSIDE ท่าอากาศยานเชียงใหม่

1. วัตถุประสงค์

บริษัท ท่าอากาศยานไทย จำกัด (มหาชน) สาขาท่าอากาศยานเชียงใหม่ (ทชม.) มีความประสงค์
จะจัดจ้างทาสีเครื่องหมายบนผิวทางในเขต AIRSIDE ท่าอากาศยานเชียงใหม่ จำนวน 1 งาน โดยมีรายละเอียด
ประกอบด้วย

1.1	ข้อกำหนดรายละเอียด	จำนวน	11 หน้า
1.2	ตารางแสดงรายการเครื่องหมายและแผนดำเนินงาน	จำนวน	1 หน้า
1.3	รูปแบบแสดงพื้นที่สีเครื่องหมาย	จำนวน	12 หน้า

2. ขอบเขตงาน

2.1 งานทาสีเครื่องหมายบนผิวทางในเขต AIRSIDE ท่าอากาศยานเชียงใหม่ ประกอบด้วยงานทาสี
พร้อมโรยลูกแก้วสะท้อนแสง ตำแหน่งและรูปแบบตามเครื่องหมายเดิมเป็นไปตามตามมาตรฐานให้มีความคมชัดและ
ชัดเจน โดยมีพื้นที่งานทาสีเครื่องหมาย ทั้งหมด 54,352 ตร.ม. และงานขจัดสีเครื่องหมายเดิมประมาณ 1,334 ตร.ม.
ดังนี้

รายการที่	รายการเครื่องหมาย	ปริมาณงานทาสี (ตร.ม.)	
		ต่อครั้ง	รวมทั้งหมด
1.	เครื่องหมายบน Runway		
1.1	Runway Centerline (11 ครั้ง เดือนละ 1 ครั้ง)	1,566	17,226
1.2	Lead In – Out (11 ครั้ง เดือนละ 1 ครั้ง)	780	8,580
1.3	Transverse stripe	162	162
1.4	Runway Sidestripe	6,120	6,120
1.5	Designation	279	279
1.6	Threshold	2,389	2,389
1.7	Aiming Point	1,888	1,888
1.8	Touchdown	2,009	2,009
1.9	Displace threshold - Arrow	144	144
1.10	Displace threshold-Edge	117	117
1.11	Pre threshold	399	399
	รวมงานทาสีเครื่องหมาย Runway		39,313

รายการที่	รายการเครื่องหมาย	ปริมาณงานทาสี (ตร.ม.)	
		ต่อครั้ง	รวมทั้งหมด
2	<u>Taxiway</u>		
2.1	Taxiway Centerline	6,284	6,284
2.2	Enhanced	110	110
2.3	Runway Holdingposition	602	602
2.4	Intermediate Holding	641	641
2.5	Mandatory	698	698
2.6	Location/Direction	93	93
2.7	VOR Checkpoint	21	21
	รวมงานทาสีเครื่องหมาย Taxiway		8,449 ✓
3	<u>Apron & Service Road</u>		
3.1	Lead In - Tmark	1,886	1,886
3.2	Aircraft stand identification	430	430
3.3	Information / Apron no.	965	965
3.4	No Parking Area	1,166	1,166
3.5	Apron Safety Line	598	598
3.6	Apron - Taxi lane	945	945
3.7	Service Rd	600	600
3.8	รวมงานทาสีเครื่องหมาย Apron & Service Road		6,590 ✓
4	<u>งานขีดสีเครื่องหมาย</u>		
4.1	Designation ด้านหัวทางวิ่ง 36	139.50	139.50
4.2	Threshold ด้านหัวทางวิ่ง 36	1,194.50	1,194.50
	รวมงานขีดสีเครื่องหมาย		1,334.00 ✓

2.2 ผู้รับจ้างต้องวางแผนการเข้าดำเนินการทาสีตามรายการและวงรอบที่กำหนดตามตารางแสดงรายการเครื่องหมายและแผนดำเนินงานงานจราจรในเขต Airside ตามข้อ 1.2 ที่แนบ โดยช่วงเวลาอาจมีการเปลี่ยนแปลงหรือคลาดเคลื่อนได้ตามความเหมาะสม โดยได้รับความเห็นชอบจากผู้ควบคุมงานหรือคณะกรรมการตรวจรับพัสดุ

2.3 ผู้รับจ้างต้องเข้าดำเนินการทาสีตามรายการที่ 1.1 และ 1.2 เดือนละครั้ง โดยแต่ละรอบที่ดำเนินการในแต่ละรอบที่ติดกันต้องห่างกันไม่น้อยกว่า 15 วัน และไม่เกิน 45 วัน ดังนั้นผู้รับจ้างต้องวางแผนและปฏิบัติงานอย่างเคร่งครัดให้เป็นไปตามแผนที่กำหนดไว้

2.4 ผู้รับจ้างต้องดำเนินการทาสีเครื่องหมายในเขต Airside หลังเวลา 24.00 น. หรือกำหนดโดยผู้ควบคุมงานของ ทอท. เพื่อไม่ให้กระทบกับการให้บริการของท่าอากาศยานเชียงใหม่ โดยผู้ควบคุมงานและคณะกรรมการตรวจรับพัสดุเป็นผู้กำหนดพื้นที่และช่วงเวลาปฏิบัติงานในแต่ละวัน

3. คุณสมบัติทางเทคนิค

3.1 ให้ใช้สีจราจรชนิดน้ำ (Water Borne Traffic Paint) ที่มีคุณลักษณะตามมาตรฐานผลิตภัณฑ์อุตสาหกรรมสีจราจร มอก. 2529-2555 หรือฉบับล่าสุด หรือ FEDERAL SPECIFICATION TT-P-1952E (Type I or II) โดยผู้รับจ้างจะต้องเสนอให้คณะกรรมการตรวจรับพัสดุของผู้ว่าจ้างพิจารณาอนุมัติก่อนนำไปดำเนินการ และเมื่อถูกนำไปทำเครื่องหมายแล้วจะต้องมีเฉดสีดังต่อไปนี้

สีของเครื่องหมาย	รหัสเฉดสีตาม Fed Std. No 595
ขาว (White)	37925
แดง (Red)	31136
เหลือง (Yellow)	33538 หรือ 33655
ดำ (Black)	37038

3.2 เครื่องพ่นสีแบบสูญญากาศ (Airless) สามารถควบคุมแรงดัน และหัวพ่นปรับขนาดเส้นจราจรได้ มีระบบโรยลูกแก้วสะท้อนแสง ในตัวเครื่อง

3.3 ห้ามทำเครื่องหมายลงบนพื้นผิวใดๆ จนกว่าสภาพพื้นผิวทาง การเตรียมพื้นผิว และการวางแนวกำหนดตำแหน่งจะได้รับความเห็นชอบจากผู้ควบคุมงานก่อน แนวขอบของเครื่องหมายที่เป็นเส้นยาวจะต้องได้แนว โดยในทุกความยาวที่ระยะไม่เกิน 15 ม. ให้มีความคลาดเคลื่อนได้ไม่เกิน 12 มม. ขนาด (มิติ) และระยะห่างของเครื่องหมาย (Marking Dimensions and Spacing Tolerance) จะต้องมีค่าความคลาดเคลื่อนไม่เกินค่าตามนี้ ระบุดังนี้

ขนาด (มิติ) และระยะห่าง	ระยะแตกต่างที่ยอมรับได้
910 มม. หรือ น้อยกว่า	+/-12 มม.
มากกว่า 910 มม. ถึง 1.85 ม.	+/-25 มม.
มากกว่า 1.85 ม. ถึง 18.3 ม.	+/-51 มม.
มากกว่า 18.3 ม.	+/-76 มม.

วัสดุต้องผสมหรือใช้งานตามข้อเสนอแนะของผู้ผลิตให้ไว้อย่างเคร่งครัด ห้ามมีการเติมทินเนอร์ผสมเด็ดขาด อัตราการใช้วัสดุ (Application Rate) หรืออัตราการพ่นสีให้ใช้ไม่เกิน 2.8 ตร.ม./ลิตร และอัตราโรยลูกแก้วให้ใช้ในอัตราขั้นต่ำที่ 0.85 กก./ลิตร การโรยลูกแก้วจะต้องทำทันทีที่พ่นสีให้มีการกระจายตัวของลูกแก้วที่สม่ำเสมอและติดแน่นกับชั้นฟิล์มสีตลอดทั้งผืนของเครื่องหมาย อุปกรณ์โรยลูกแก้วจะต้องติดตั้งไว้กับเครื่องพ่นสี และโรยลูกแก้วได้สัมพันธ์กับการพ่นสี เครื่องหมายที่เป็นสีดำไม่ต้องโรยลูกแก้วและจะต้องระมัดระวังไม่ให้ลูกแก้วถูกโรยบนเครื่องหมายบริเวณที่เป็นสีดำ หากมีลูกแก้วฝังตัวหรือถูกโรยลงเครื่องหมายที่เป็นสีดำให้หยุดพ่นสีก่อนและทำการแก้ไขให้เรียบร้อยรวมทั้งปรับตั้งแก้ไขอุปกรณ์และระมัดระวังไม่ให้ลูกแก้วถูกปล่อยออกมาก่อนที่จะทำการพ่นสีดำต่อ ลูกแก้วที่นำมาใช้ให้เป็นชนิดใดชนิดหนึ่งห้ามไม่ให้มีการผสมกันระหว่างลูกแก้วแต่ละชนิดกัน และให้ตรวจสอบการกระจายตัวและการฝังตัวของลูกแก้วอย่างสม่ำเสมอตลอดระยะเวลาการปฏิบัติงาน

3.4 ลูกแก้วที่ใช้สำหรับโรยบนผิวหน้าของสีจราจรต้องมีคุณลักษณะตาม มอก. 543-2550 โดยผู้รับจ้างจะต้องเสนอให้คณะกรรมการตรวจรับพัสดุของผู้ว่าจ้างพิจารณาอนุมัติก่อนนำไปดำเนินการ และเมื่อทำเครื่องหมายพร้อมโรยลูกแก้วแล้วปล่อยทิ้งไว้จนสีแห้งสนิท

3.5 การขัดสีเครื่องหมายเดิม ต้องดำเนินการโดยเครื่องล้างหรือขัดสีหรือลบสี ด้วยการใช้เครื่องหรือระบบฉีดน้ำแรงดันสูงพิเศษ (Ultra High Water Pressure) แรงดันน้ำที่ใช้สูงสุดไม่น้อยกว่า 2,750 bar หรือ 40,000 PSI โดยต้องไม่ทำให้พื้นผิวทางได้รับความเสียหาย มีการเก็บทำความสะอาดเศษวัสดุไม่ให้เหลือตกค้างในพื้นที่ และเมื่อฉีดล้างคราบยางที่หลุดออกมา จะต้องมียระบบดูดเศษสีเครื่องหมายเก็บเข้าไปในถังเก็บอัตโนมัติ

4. เงื่อนไขที่ผู้รับจ้างต้องปฏิบัติ

4.1 ผู้รับจ้างต้องใช้พัสดุหรือครุภัณฑ์ที่ผลิตภายในประเทศไม่น้อยกว่าร้อยละ 60 ของมูลค่าพัสดุหรือครุภัณฑ์ที่ใช้ในงานจ้างทั้งหมดตามสัญญา โดยผู้รับจ้างต้องทำแผนการใช้พัสดุที่ผลิตภายในประเทศภายใน 60 วัน นับถัดจากวันที่ได้ลงนามในสัญญา ตามผนวก 1

4.2 ผู้รับจ้างต้องเสนอแผนการดำเนินงาน วิธีการ ขั้นตอน และเครื่องมือการดำเนินงานทาสี ให้คณะกรรมการตรวจรับพัสดุเห็นชอบก่อนดำเนินงาน โดยวิธีการปฏิบัติงานต้องไม่กระทบกับความปลอดภัยและการดำเนินงานของท่าอากาศยานเชียงใหม่

4.3 ผู้รับจ้างต้องจัดทำแผนการทำงาน ซึ่งสอดคล้องกับการปฏิบัติงาน มาให้ภายใน 15 วัน นับถัดจากวันที่ลงนามในสัญญา โดยให้เป็นไปตามหนังสือด่วนที่สุดของกรมบัญชีกลาง ที่ กค (กวจ) 0405.2/ว 124 ลงวันที่ 1 มี.ค.66 เรื่อง แนวทางปฏิบัติในการเร่งรัดการปฏิบัติงานตามสัญญาและการกำหนดคุณสมบัติของผู้มีสิทธิยื่นข้อเสนอ

4.4 ผู้รับจ้างต้องเสนอวัสดุสีให้คณะกรรมการตรวจรับพัสดุพิจารณาเห็นชอบก่อนดำเนินงาน โดยวัสดุสีจากราที่นำมาใช้จะต้องได้มาตรฐานผลิตภัณฑ์อุตสาหกรรม มอก. 2529-2555 และสีที่ใช้ประกอบไปด้วยสีขาว, สีเหลือง, สีดำ และสีแดง โดยให้ใช้สีเหมือนของเดิม

4.5 ผู้รับจ้างต้องจัดทำเอกสารหรือรายงาน แสดงให้เห็นถึงอัตราการพ่นสีให้ใช้ที่ไม่เกิน 2.8 ตร.ม./ลิตร (1 ตร.ม. ใช้ไม่น้อยกว่า 0.35 ลิตร) และอัตราโรยลูกแก้วให้ใช้ในอัตราขั้นต่ำที่ 0.85 กก./ลิตร โดยอาจเป็นการแสดงให้เห็นความเร็วที่ใช้ในการทำเครื่องหมายของเครื่องพ่นสีที่สัมพันธ์กับปริมาณสีหรือลูกแก้วที่ใช้

4.6 ผู้รับจ้างต้องทำความสะอาดพื้นผิวทาสีเดิมให้แห้งและสะอาดก่อนทำการพ่นหรือทาสีทับ กรณีหากพบว่าสีเดิมหลุดร่อน หรืออยู่ในสภาพไม่เหมาะสมที่จะทำการทาสีทับ ให้ผู้รับจ้างทำการขูดลอกหรือกะเทาะสีเดิมบริเวณดังกล่าวออกก่อนทาสีทับ โดยเฉพาะพื้นที่ที่มีการขจัดสีเครื่องหมายจราจรผู้รับจ้างต้องมีกระบวนการทำให้พื้นผิวแห้งก่อนพ่นหรือทาสีเครื่องหมาย

4.6 ผู้รับจ้างจะต้องมีหนังสือแจ้งขออนุญาตคณะกรรมการตรวจรับพัสดุก่อนเข้าทำงานในแต่ละงวดงาน และขออนุญาตทำบัตรรักษาความปลอดภัยเข้าออกพื้นที่ตามระเบียบของ ทอท. โดยที่ผู้รับจ้างเป็นผู้รับผิดชอบค่าใช้จ่ายทั้งหมด

4.7 ผู้รับจ้างจะต้องทำงานในช่วงเวลากลางคืนหลังเวลา 24.00 น. หรือกำหนดโดยผู้ควบคุมงานของ ทอท. เพื่อไม่ให้กระทบกับการให้บริการของท่าอากาศยานเชียงใหม่ โดยผู้ควบคุมงานและคณะกรรมการตรวจรับพัสดุเป็นผู้กำหนดพื้นที่และช่วงเวลาปฏิบัติงานในแต่ละวัน

4.8 ผู้รับจ้างต้องจัดให้มียานพาหนะ สำหรับผู้ควบคุมงานของ ทอท. เพื่อตรวจสอบและควบคุมตลอดเวลาการปฏิบัติงานของผู้รับจ้าง โดยผู้รับจ้างเป็นผู้ดูแลบำรุงรักษา และออกค่าใช้จ่ายเกี่ยวกับน้ำมันเชื้อเพลิง น้ำมันหล่อลื่น ค่าอะไหล่ และค่าซ่อมแซมให้สามารถใช้งานได้อย่างปกติ และจะต้องรับผิดชอบในกรณีที่เกิดความเสียหายหรืออุบัติเหตุ อันเกิดจากการใช้รถยนต์ดังกล่าว

4.9 ให้ผู้รับจ้างเตรียมอุปกรณ์เครื่องมือสำหรับใช้ในงานควบคุมภาพไว้ให้พร้อมใช้งานอยู่เสมอ เช่น เครื่องมือวัดค่าความสะท้อนแสง (Retro reflectometer) และรายงานผลการตรวจสอบให้ผู้ควบคุมงานทราบ

4.10 ตำแหน่ง รูปแบบ ขนาดและระยะของเครื่องหมาย รวมทั้งปริมาณงานที่กำหนดในข้อกำหนดรายละเอียดหรือใบประมาณการ อาจปรับเปลี่ยนได้ตามความเหมาะสมและเป็นไปตามที่ผู้ควบคุมงานกำหนด โดยวัตถุประสงค์ของงานและปริมาณงานไม่น้อยกว่าเดิม โดยผู้รับจ้างไม่เรียกจ่ายค่าใช้จ่ายเพิ่ม

4.11 หลังจากการขจัดสีเครื่องหมายเดิม ต้องดำเนินการทาสีใหม่ภายในคืนนั้น ห้ามมิให้ขจัดเครื่องหมายเดิมออกแล้วไม่มีการทาสีใหม่ทดแทน ทั้งนี้ผู้รับจ้างต้องคำนึงถึงความชื้นจากการขจัดสีดังกล่าว ไม่ให้มีผลกระทบต่อคุณภาพสีเครื่องหมายที่ดำเนินการ

5. เงื่อนไขทั่วไป

5.1 ผู้รับจ้างจะต้องดำเนินการทาสีเครื่องหมายบนผิวทางให้เป็นไปตามข้อกำหนดรายละเอียดและรายการในใบประมาณการ

5.2 ให้ผู้รับจ้างทำการโรยวัสดุถูกแก้วสะท้อนแสงที่ใช้กับวัสดุทำเครื่องหมาย โดยให้เป็นไปตามมาตรฐานของผู้ผลิตและได้รับความเห็นชอบจากเจ้าหน้าที่ควบคุมงานหรือกรรมการตรวจรับพัสดุ

5.3 ผู้รับจ้างจะต้องดำเนินการทาสีเครื่องหมาย โดยใช้เครื่องพ่นสีและอุปกรณ์ต่างๆที่ได้มาตรฐานเพื่อให้งานทาสีเครื่องหมายมีคุณภาพ

5.4 ปริมาณงานในแต่ละรายการที่ระบุในข้อ 2.1 และใบประมาณการค่าจ้างนั้น เป็นพื้นที่ประมาณการจากแบบแปลนและแผนผังซึ่งอาจมีความคลาดเคลื่อน ผู้รับจ้างต้องยอมรับและทาสีเครื่องหมายให้ครบถ้วนทุกรายการตามขนาดและระยะของพื้นที่จริงโดยราคาจ้างเหมาไม่เปลี่ยนแปลง

5.5 วัสดุเทียบเท่า หมายถึง วัสดุที่สามารถใช้แทนกันได้ มีคุณภาพไม่ต่ำกว่าที่กำหนดไว้ในรายการทั้งนี้จะต้องถูกต้องในทางเทคนิค และประโยชน์ใช้สอยตลอดจนความสวยงาม ซึ่งสามารถใช้แทนกันได้ เป็นอย่างใด ฉะนั้น ถ้าผู้รับจ้างจะใช้วัสดุเทียบเท่าก็ต่อเมื่อได้แสดงหลักฐานแห่งคุณภาพ ความถูกต้องในทางเทคนิคประโยชน์ใช้สอย และราคา ตลอดจนนำตัวอย่างวัสดุเทียบเท่านั้นมาให้คณะกรรมการตรวจรับพัสดุดูตรวจสอบคุณภาพก่อน

5.6 ในระหว่างการดำเนินงาน หากรายการที่ไม่ได้กำหนดไว้เกิดการชำรุดเสียหายมีความจำเป็นต้องเปลี่ยนหรือแก้ไข ผู้รับจ้างจะต้องเปลี่ยนหรือแก้ไขให้ โดยไม่คิดค่าใช้จ่ายเพิ่มจากผู้ว่าจ้างอีก

5.7 สิ่งหนึ่งสิ่งใดมิได้กำหนดไว้ในรูปแบบ รูปแบบขยายหรือรายละเอียด หากเป็นส่วนหนึ่งหรือองค์ประกอบหรือจำเป็นต้องทำหรือเป็นวิสัยที่ต้องทำ เพื่อให้ได้งานสำเร็จบริบูรณ์ไปโดยรวดเร็วด้วยดีและถูกต้องตามหลักการช่างที่ดี ผู้รับจ้างจะต้องทำทุกอย่างโดยเต็มที่และถูกต้องโดยไม่คิดค่างานเพิ่ม

5.8 ผู้รับจ้างต้องมีช่างที่มีความชำนาญและมีผู้ควบคุมงานของผู้รับจ้างปฏิบัติงานตลอดเวลาระหว่างดำเนินงาน คณะกรรมการตรวจรับพัสดุหรือเจ้าหน้าที่ควบคุมงานของ ทชม. สามารถเข้าดูการปฏิบัติงานของผู้รับจ้างได้ตลอดเวลา และผู้รับจ้างต้องปฏิบัติตามคำแนะนำหรือคำสั่งและจะต้องยอมรับปฏิบัติตามทุกกรณี

5.9 ผู้รับจ้างต้องปฏิบัติตามข้อบังคับและคู่มือว่าด้วยความปลอดภัยในการทำงานสำหรับผู้รับจ้าง ของ ทอท. (ผนวก 2)

5.10 ผู้รับจ้างต้องปฏิบัติตามระเบียบข้อบังคับการปฏิบัติงานในเขตการบินของท่าอากาศยานเชียงใหม่และคำสั่งของเจ้าหน้าที่ควบคุมงานอย่างเคร่งครัด และต้องรักษาความสะอาดบริเวณพื้นที่ทำงานอยู่ตลอดระยะเวลาของการดำเนินงาน

5.11 การดำเนินการผู้รับจ้างจะต้องปฏิบัติตามระเบียบข้อบังคับของท่าอากาศยานอย่างเคร่งครัด และต้องรักษาความสะอาดบริเวณพื้นที่ทำงานอยู่ตลอดระยะเวลาของการดำเนินงาน

6. การจ่ายเงินค่าจ้าง

ทอท.จะจ่ายเงินค่าจ้างให้ผู้รับจ้าง จำนวน 3 งวด ดังนี้

6.1 งวดที่ 1 จ่ายเงินจำนวน 30% ของเงินค่าจ้าง เมื่อผู้รับจ้างได้ดำเนินการทาสีเครื่องหมายบนผิวทางตามรายการที่ 1.1 และ 1.2 ตามที่ระบุในข้อ 2. แล้วเสร็จ 2 ครั้ง (จากทั้งหมด 11 ครั้ง) และ รายการที่ 1.3–1.11 ตามที่ระบุในข้อ 2. แล้วเสร็จ พื้นที่รวมประมาณ 18,199 ตารางเมตร และดำเนินการขจัดสีเครื่องหมายตามรายการที่ 4.1-4.2 ตามที่ระบุไว้ในข้อ 2. แล้วเสร็จ พื้นที่รวมประมาณ 1,334 ตร.ม. คณะกรรมการตรวจรับวัสดุได้ตรวจรับงานไว้เรียบร้อยแล้ว

6.2 งวดที่ 2 จ่ายเงินจำนวน 30% ของเงินค่าจ้าง เมื่อผู้รับจ้างได้ดำเนินการทาสีเครื่องหมายบนผิวทางตามรายการที่ 1.1 และ 1.2 ตามที่ระบุในข้อ 2. แล้วเสร็จ 4 ครั้ง (จากทั้งหมด 11 ครั้ง) และ รายการที่ 2.1 – 2.7 แล้วเสร็จ ตามที่ระบุในข้อ 2. พื้นที่รวมประมาณ 17,833 ตารางเมตร ตามรายการที่ 1.1 และ 1.2 ตามที่ระบุในข้อ 2. แล้วเสร็จ และคณะกรรมการตรวจรับวัสดุได้ตรวจรับงานไว้เรียบร้อยแล้ว

6.3 งวดที่ 3 จ่ายเงินจำนวน 40% ของเงินค่าจ้าง เมื่อผู้รับจ้างได้ดำเนินการทาสีเครื่องหมายบนผิวทางตามรายการที่ 1.1 และ 1.2 ตามที่ระบุในข้อ 2. แล้วเสร็จ 5 ครั้ง (จากทั้งหมด 11 ครั้ง) และ รายการที่ 3.1 – 3.8 แล้วเสร็จ ตามที่ระบุในข้อ 2. พื้นที่รวมประมาณ 18,320 ตารางเมตร ตามรายการที่ 1.1 และ 1.2 ตามที่ระบุในข้อ 2. แล้วเสร็จ และคณะกรรมการตรวจรับวัสดุได้ตรวจรับงานไว้เรียบร้อยแล้ว

7. กำหนดงานแล้วเสร็จ

ผู้รับจ้างต้องดำเนินการทั้งหมดให้แล้วเสร็จภายใน 300 วัน นับถัดจากวันที่ลงนามในสัญญาจ้าง

8. อัตราค่าปรับ

หากผู้รับจ้างไม่สามารถทำงานให้แล้วเสร็จตามเวลาที่กำหนดในสัญญา ผู้รับจ้างจะต้องชำระค่าปรับให้แก่ผู้ว่าจ้างเป็นรายวันในอัตราร้อยละ 0.1 (ศูนย์จุดหนึ่ง) ของราคางานจ้างตามสัญญา แต่ต้องไม่ต่ำกว่าวันละ 100.- บาท (หนึ่งร้อยบาทถ้วน)

9. การรับประกัน

9.1 ผู้รับจ้างต้องรับประกันผลการใช้งานหากมีการบกพร่องเสียหายอันเกิดจากงานจ้างนี้ภายในระยะเวลาที่กำหนดไม่น้อยกว่า 365 วัน นับถัดจากวันที่ส่งมอบงานแล้ว ซึ่งความชำรุดบกพร่องหรือความเสียหายนั้นเกิดจากความบกพร่องของผู้รับจ้างจากการใช้วัสดุที่ไม่ถูกต้องตามมาตรฐาน หรือขั้นตอนการก่อสร้างไม่ได้มาตรฐานแห่งหลักวิชาหรือทำไว้ไม่เรียบร้อย

9.2 ในช่วงเวลารับประกัน ผู้รับจ้างจะต้องเตรียมสำรองอุปกรณ์ต่าง ๆ รวมถึงบุคลากรที่มากพอสำหรับการซ่อมแซมงานให้แล้วเสร็จภายในระยะเวลาไม่เกิน 30 วัน หลังจากได้รับแจ้งจาก ทอท. แล้ว

9.3 หากผู้รับจ้างเพิกเฉยหรือไม่ดำเนินการซ่อมแซมให้สามารถใช้งานได้ภายในระยะเวลา ตามข้อ 9.1 ทอท. สงวนสิทธิ์ในการดำเนินการเอง โดยคิดค่าใช้จ่ายในการดำเนินการทั้งหมดจากผู้รับจ้าง

10. คุณสมบัติของผู้เสนอราคา

10.1 ผู้เสนอราคาต้องมีผลงานทาสีเครื่องหมายจราจรในเขตการบิน ที่เป็นสัญญาฉบับเดียวกันนับย้อนหลังจากรวันยื่นซองไม่เกิน 5 ปี มีมูลค่าไม่ต่ำกว่าสัญญาละ 2,000,000.-บาท และเป็นคู่สัญญาโดยตรงกับผู้ประกอบกิจการสนามบินสาธารณะ มาให้ ทอท.พิจารณา ผู้ประกอบกิจการสนามบินสาธารณะต้องเป็นส่วนราชการ หรือหน่วยงานตามกฎหมายว่าด้วยระเบียบบริหารราชการส่วนท้องถิ่น หรือเป็นหน่วยงานอื่นซึ่งกฎหมายบัญญัติให้มีฐานะเป็นราชการหรือหน่วยงานบริหารส่วนท้องถิ่น หรือเป็นรัฐวิสาหกิจ หรือเป็นหน่วยงานเอกชนที่ ทอท. เชื่อถือ

10.2 ผู้รับจ้างต้องมีเครื่องจักรพร้อมใช้งานในโครงการไม่น้อยกว่าดังต่อไปนี้

10.2.1 เครื่องจักรกลขนาดใหญ่สำหรับจัดทำเครื่องหมายจราจรบนผิวทางอย่างน้อย จำนวน 1 ชุด และต้องประกอบด้วยอุปกรณ์พร้อมขีดความสามารถอย่างน้อย ดังต่อไปนี้

- ต้องเป็นเครื่องจักรที่ทำงานด้วยกำลังขับเคลื่อนด้วยตัวเองหรือเป็นเครื่องจักรที่ติดตั้งบนรถยนต์ที่สามารถควบคุมด้วยความเร็วขณะตีเส้นจราจรตามแนวยาวได้ ความเร็วของการทำงานจะต้องได้ไม่น้อยกว่า 5 กิโลเมตร/ชั่วโมง

- ต้องสามารถตีเส้นจราจรชนิดกว้าง 90 ซม. ได้ภายในครั้งเดียว (Single Pass) และมีขนาดถังบรรจุสีได้ไม่น้อยกว่า 200 ลิตร

- ต้องมีเครื่องทำความสะอาดผิว (Blower) และเครื่องมือชุดสีของเดิมที่หลุดร่อนออก โดยการปิดออกด้วยแปรงลูกกลิ้ง เพื่อทำความสะอาดพื้นที่ผิวจราจรและผิวหน้าให้เรียบก่อนทำการพ่นสีลงบนพื้นผิวจราจร

- หัวฉีดพ่นสี (Spray Gun) ต้องเป็นแบบ Airless สามารถปรับแต่งให้ตีเส้นจราจรขนาดตั้งแต่ 10 ซม. สามารถเว้นระยะของเส้นได้แม่นยำตามที่กำหนด ของของเส้นต้องคมและมีความหนาสม่ำเสมอตลอดพื้นที่ของเส้น

- ถังบรรจุสีต้องมีเครื่องกวนอัตโนมัติ (Automatic Stirrer) เพื่อกวนให้ส่วนประกอบของสีเข้ากัน เป็นเนื้อเดียวกันขณะใช้งาน

10.2.2 ผู้รับจ้างจะต้องมีเครื่องจักรกลขนาดเล็ก อย่างน้อย 3 เครื่อง และจะต้องมีขีดความสามารถอย่างน้อย ดังต่อไปนี้

- ต้องเป็นเครื่องพ่นสีแบบรถเข็นเดินตามชนิด AIRLESS

- ต้องสามารถเคลื่อนย้ายได้สะดวกและรวดเร็ว

- ถังบรรจุสีต้องสามารถบรรจุสีได้ไม่น้อยกว่า 20 ลิตร

- หัวฉีดพ่นสีต้องสามารถปรับแต่งให้ตีเส้นจราจร ขนาด 10 เซนติเมตร ถึง 30 เซนติเมตร

10.2.3 รถหรือเครื่องมือสำหรับขจัดเครื่องหมายจราจรด้วยแรงดันสูงพิเศษ (Ultra-High Water Pressure) ซึ่งมีแรงดันน้ำที่ใช้สูงสุดในการฉีดขจัดไม่น้อยกว่า 2,750 bar หรือ 40,000 PSI โดยมีอัตราการไหลของน้ำ ไม่ต่ำกว่า 32 ลิตรต่อนาที

11. เงื่อนไขการเสนอราคา

11.1 ผู้เสนอราคาต้องส่งหนังสือรับรองผลงานทาสีเครื่องหมายจราจร ที่เป็นสัญญาฉบับเดียวกันนับย้อนหลังจากวันยื่นซองไม่เกิน 5 ปี มีมูลค่าไม่ต่ำกว่าสัญญาละ 2,000,000.-บาท และเป็นคู่สัญญาโดยตรงกับผู้ประกอบกิจการสนามบินสาธารณะ มาให้ ทอท.พิจารณา ผู้ประกอบกิจการสนามบินสาธารณะต้องเป็นส่วนราชการหรือหน่วยงานตามกฎหมายว่าด้วยระเบียบบริหารราชการส่วนท้องถิ่น หรือเป็นหน่วยงานอื่นซึ่งกฎหมายบัญญัติให้มีฐานะเป็นราชการหรือหน่วยงานบริหารส่วนท้องถิ่น หรือเป็นรัฐวิสาหกิจ หรือเป็นหน่วยงานเอกชนที่ ทอท. เชื่อถือ

กรณีที่ผลงานที่ผู้เสนอราคานำมาแสดงเป็นผลงานที่ออกโดยผู้ประกอบกิจการสนามบินสาธารณะที่มีสถานะเป็นหน่วยงานเอกชน ผู้รับรองต้องเป็นผู้มีอำนาจของหน่วยงานเอกชนนั้น โดยต้องสำเนาสัญญา และสำเนาหนังสือรับรองการหักภาษี ณ ที่จ่าย หรือสำเนาใบกำกับภาษี หรือสำเนาใบเสร็จรับเงินของสัญญาที่เสนอมาร่วมประกอบการพิจารณาด้วย

11.2 ผู้เสนอราคาจะต้องส่งเอกสารแสดงคุณสมบัติของเครื่องจักรกลสำหรับจัดทำเครื่องหมายจราจรบนผิวทางอย่างน้อยจำนวน 1 ชุด และต้องประกอบด้วยอุปกรณ์พร้อมขีดความสามารถอย่างน้อย ดังต่อไปนี้

- ต้องเป็นเครื่องจักรที่ทำงานด้วยกำลังขับเคลื่อนด้วยตัวเองหรือเป็นเครื่องจักรที่ติดตั้งบนรถยนต์ที่สามารถควบคุมด้วยความเร็วขณะตีเส้นจราจรตามแนวยาวได้ ความเร็วของการทำงานจะต้องได้ไม่น้อยกว่า 5 กิโลเมตร/ชั่วโมง

- ต้องสามารถตีเส้นจราจรชนิดกว้าง 90 ซม. ได้ภายในครั้งเดียว (Single Pass) และมีขนาดถังบรรจุสีได้ไม่น้อยกว่า 200 ลิตร

- ต้องมีเครื่องทำความสะอาดผิว (Blower) และเครื่องมือชุดสีของเดิมที่หลุดร่อนออก โดยการปิดออกด้วยแปรงลูกกลิ้ง เพื่อทำความสะอาดพื้นที่ผิวจราจรและผิวหน้าให้เรียบก่อนทำการพ่นสีลงบนพื้นผิวจราจร

- หัวฉีดพ่นสี (Spray Gun) ต้องเป็นแบบ Airless สามารถปรับแต่งให้ตีเส้นจราจรขนาดตั้งแต่ 10 ซม. สามารถเว้นระยะของเส้นได้แม่นยำตามที่กำหนด ขอบของเส้นต้องคมและมีความหนาสม่ำเสมอตลอดพื้นที่ของเส้น

- ถังบรรจุสีต้องมีเครื่องกวนอัตโนมัติ (Automatic Stirrer) เพื่อกวนให้ส่วนผสมของสีเข้ากันเป็นเนื้อเดียวกันขณะใช้งาน

11.3 ผู้เสนอราคาจะต้องส่งเอกสารแสดงคุณสมบัติของเครื่องจักรกลขนาดเล็ก อย่างน้อย 3 เครื่อง และจะต้องมีขีดความสามารถอย่างน้อย ดังต่อไปนี้

- ต้องเป็นเครื่องพ่นสีแบบรถเข็นเดินตามชนิด AIRLESS
- ต้องสามารถเคลื่อนย้ายได้สะดวกและรวดเร็ว
- ถังบรรจุสีต้องสามารถบรรจุสีได้ไม่น้อยกว่า 20 ลิตร
- หัวฉีดพ่นสีต้องสามารถปรับแต่งให้ตีเส้นจราจร ขนาด 10 เซนติเมตร ถึง 30 เซนติเมตร

11.4 แคตตาล็อก (Catalog) หรือรายละเอียดของรถหรือเครื่องมือสำหรับขจัดเครื่องหมายจราจรด้วยแรงดันสูงพิเศษ (Ultra-High Water Pressure) ซึ่งมีแรงดันน้ำที่ใช้สูงสุดในการฉีดขจัดไม่น้อยกว่า 2,750 bar หรือ 40,000 PSI โดยมีอัตราการไหลของน้ำ ไม่ต่ำกว่า 32 ลิตรต่อนาที และจะต้องแนบหลักฐานแสดงกรรมสิทธิ์การครอบครองเครื่องฉีดน้ำแรงดันสูงพิเศษ (Ultra-High Water Pressure) ดังต่อไปนี้

กรณีผู้เสนอราคาเป็นผู้นำเข้าเครื่องฉีดน้ำแรงดันสูงพิเศษ ให้แนบเอกสาร

- สำเนาเอกสารการนำเข้าเครื่องฉีดน้ำแรงดันสูงพิเศษของผู้นำเข้า
- สำเนาการชำระภาษีนำเข้าเครื่องฉีดน้ำแรงดันสูงพิเศษของผู้นำเข้า

กรณีผู้เสนอราคาเช่าเครื่องฉีดน้ำแรงดันสูงพิเศษ มาใช้งาน ให้แนบเอกสาร

- สำเนาเอกสารการนำเข้าเครื่องฉีดน้ำแรงดันสูงพิเศษของผู้นำเข้า
- สำเนาการชำระภาษีนำเข้าเครื่องฉีดน้ำแรงดันสูงพิเศษของผู้นำเข้า
- สำเนาสัญญาเช่าเครื่องฉีดน้ำแรงดันสูงพิเศษจากผู้ให้เช่า

กรณีผู้เสนอราคาซื้อเครื่องฉีดน้ำแรงดันสูงพิเศษจากตัวแทนจำหน่ายในประเทศ ให้แนบเอกสาร

- สำเนาเอกสารการนำเข้าเครื่องฉีดน้ำแรงดันสูงพิเศษของผู้นำเข้า
- สำเนาการชำระภาษีนำเข้าเครื่องฉีดน้ำแรงดันสูงพิเศษของผู้นำเข้า
- สำเนาใบเสร็จรับเงินเครื่องฉีดน้ำแรงดันสูงพิเศษจากตัวแทนจำหน่าย

12. นโยบายต่อต้านการคอร์รัปชันของ ทอท.

12.1 คู่ค้าต้องสนับสนุนนโยบายต่อต้านการคอร์รัปชันของ ทอท.ที่กำหนดให้บุคลากรทุกคนของ ทอท.ต้องไม่เข้าไปเกี่ยวข้องกับการคอร์รัปชันในทุกรูปแบบไม่ว่าโดยทางตรงหรือทางอ้อมและต้องปฏิบัติตามนโยบายต่อต้านการคอร์รัปชันของ ทอท.อย่างเคร่งครัด

12.2 ห้ามมิให้ผู้เสนอราคาหรือคู่ค้าให้ของขวัญ ทรัพย์สิน หรือประโยชน์อื่นใด รวมถึงจ่ายค่าต้อนรับและค่าใช้จ่ายอื่นๆที่อาจส่งผลกระทบต่อความตั้งใจในการปฏิบัติหน้าที่หรือส่งผลกระทบต่อการทำงานของบริษัทให้แก่บุคลากรของ ทอท.

13. การดำเนินการตามแนวทางการปฏิบัติอย่างยั่งยืนของลูกค้า ทอท.

คู่ค้าต้องลงนามรับทราบในเอกสารแนวทางการปฏิบัติอย่างยั่งยืนของลูกค้า ทอท.(AOT Supplier Sustainable Code of Conduct) ตามรายละเอียดแนบท้าย พร้อมทั้งปฏิบัติให้เป็นไปตามแนวทางดังกล่าว เพื่อส่งเสริมให้คู่ค้าของ ทอท.มีการดำเนินงานอย่างโปร่งใส มีจริยธรรม เคารพสิทธิมนุษยชนดูแลชีวอนามัย และคำนึงถึงความปลอดภัยของลูกค้า รวมถึงการดำเนินงานที่อื่นซึ่งจะส่งผลกระทบต่อชุมชนและสิ่งแวดล้อมต่างๆที่เกี่ยวข้องผ่านการกำกับดูแลกิจการ ทั้งด้านเศรษฐกิจ สังคมและสิ่งแวดล้อม (ผนวก ก.)

14. หลักเกณฑ์การพิจารณาคัดเลือกผู้เสนอราคา

ทอท. พิจารณาคัดสินด้วยเกณฑ์ราคารวมทั้งสิ้น

ผู้ออกข้อกำหนดรายละเอียด



(นายพัสกร ไวยวิพา)

วทช. 7 สสอ.ฝปร.ทชม.

ตารางแสดงรายการเครื่องหมายและแผนดำเนินงาน

ลำดับที่	รายการเครื่องหมาย	ปริมาณงานทหาลี (ตารางเมตร)	พื้นที่และวงรอบแผนงานจ้างทหาลีเครื่องหมายในเขต Airside ปี 2567													
			2566			2567										
			ต.ค.	พ.ย.	ธ.ค.	ม.ค.	ก.พ.	มี.ค.	เม.ย.	พ.ค.	มิ.ย.	ก.ค.	ส.ค.	ก.ย.		
งานทหาลีสีเส้น																
1	Runway															
1.1	Runway Centerline	17,226	-	1,566	1,566	1,566	1,566	1,566	1,566	3,132	1,566	1,566	1,566			
1.2	Lead in - Out	8,580	-	780	780	780	780	780	780	1,560	780	780	780			
1.3	Transverse stripe	162	-	-	162	-	-	-	-	-	-	-	-			
1.4	Runway Sidestripe	6,120	-	-	6,120	-	-	-	-	-	-	-	-			
1.5	Designation	279	-	-	279	-	-	-	-	-	-	-	-			
1.6	Threshold	2,389	-	-	2,389	-	-	-	-	-	-	-	-			
1.7	Aiming Point	1,888	-	-	1,888	-	-	-	-	-	-	-	-			
1.8	Touchdown	2,009	-	-	2,009	-	-	-	-	-	-	-	-			
1.9	Displace threshold - Arrow	144	-	-	144	-	-	-	-	-	-	-	-			
1.10	Displace threshold-Edge	117	-	-	117	-	-	-	-	-	-	-	-			
1.11	Pre threshold	399	-	-	399	-	-	-	-	-	-	-	-			
	รวม Runway	39,313														
2	Taxiway															
2.1	Taxiway Centerline	6,284	-	-	-	-	-	-	6,284	-	-	-	-			
2.2	Enhanced	110	-	-	-	-	-	-	110	-	-	-	-			
2.3	Runway Holding position	602	-	-	-	-	-	-	602	-	-	-	-			
2.4	Intermediate Holding	641	-	-	-	-	-	-	641	-	-	-	-			
2.5	Mandatory	698	-	-	-	-	-	-	698	-	-	-	-			
2.6	Location/Direction	93	-	-	-	-	-	-	93	-	-	-	-			
2.7	VOR Checkpoint	21	-	-	-	-	-	-	21	-	-	-	-			
	รวม Taxiway	8,449														
3	Apron															
3.1	Lead in - Tmark	1,886	-	-	-	-	-	-	-	-	-	-	1,886	-		
3.2	Aircraft stand identification	430	-	-	-	-	-	-	-	-	-	-	430	-		
3.3	Information / Apron no.	965	-	-	-	-	-	-	-	-	-	-	965	-		
3.4	No Parking Area	1,166	-	-	-	-	-	-	-	-	-	-	1,166	-		
3.5	Apron Safety Line	598	-	-	-	-	-	-	-	-	-	-	598	-		
3.6	Apron - Taxi lane	945	-	-	-	-	-	-	-	-	-	-	945	-		
3.7	Service Rd	600	-	-	-	-	-	-	-	-	-	-	600	-		
	รวม Apron	6,590														
	รวมพื้นที่ทหาลี	54,352	-	2,346.00	15,853.00	2,346.00	2,346.00	2,346.00	10,795.00	4,692.00	2,346.00	8,936.00	2,346.00			
4	งานขีดเครื่องหมาย															
4.1	Designation ด้านหัวทางวิ่ง 36	139.50	-	-	139.50	-	-	-	-	-	-	-	-			
4.2	Threshold ด้านหัวทางวิ่ง 36	1,194.50	-	-	1,194.50	-	-	-	-	-	-	-	-			
	รวมพื้นที่ขีดสี	1,334.00	-	-	1,334.00	-	-	-	-	-	-	-	-			
	รวมพื้นที่ขีดสี	266,800.00	-	-	2668.00	-	-	-	-	-	-	-	-			
	พื้นที่ทหาลีตามวงดวงงาน		-	-	18,199.00	-	-	-	17,833.00	-	-	-	-			18,320.00
	พื้นที่ลบสีตามวงดวงงาน		-	-	1,334.00	-	-	-	-	-	-	-	-			-



กรมการท่าอากาศยานไทย จำกัด (มหาชน)

การระดมรางวัลคนดีคนเก่ง

รูปแบบแสดงพลังเครือข่าย

งานช่างทาสีเครือข่ายหมวยบนฟ้าทางใต้ AIRSIDE

ท่าอากาศยานเชียงใหม่

ประจำปีงบประมาณ 2567

1.75 1.75 1.75 1.75 1.75 1.75 1.75 1.75 1.75 1.75 1.75 3.50 1.75 1.75 1.75 1.75 1.75 1.75 1.75 1.75 1.75

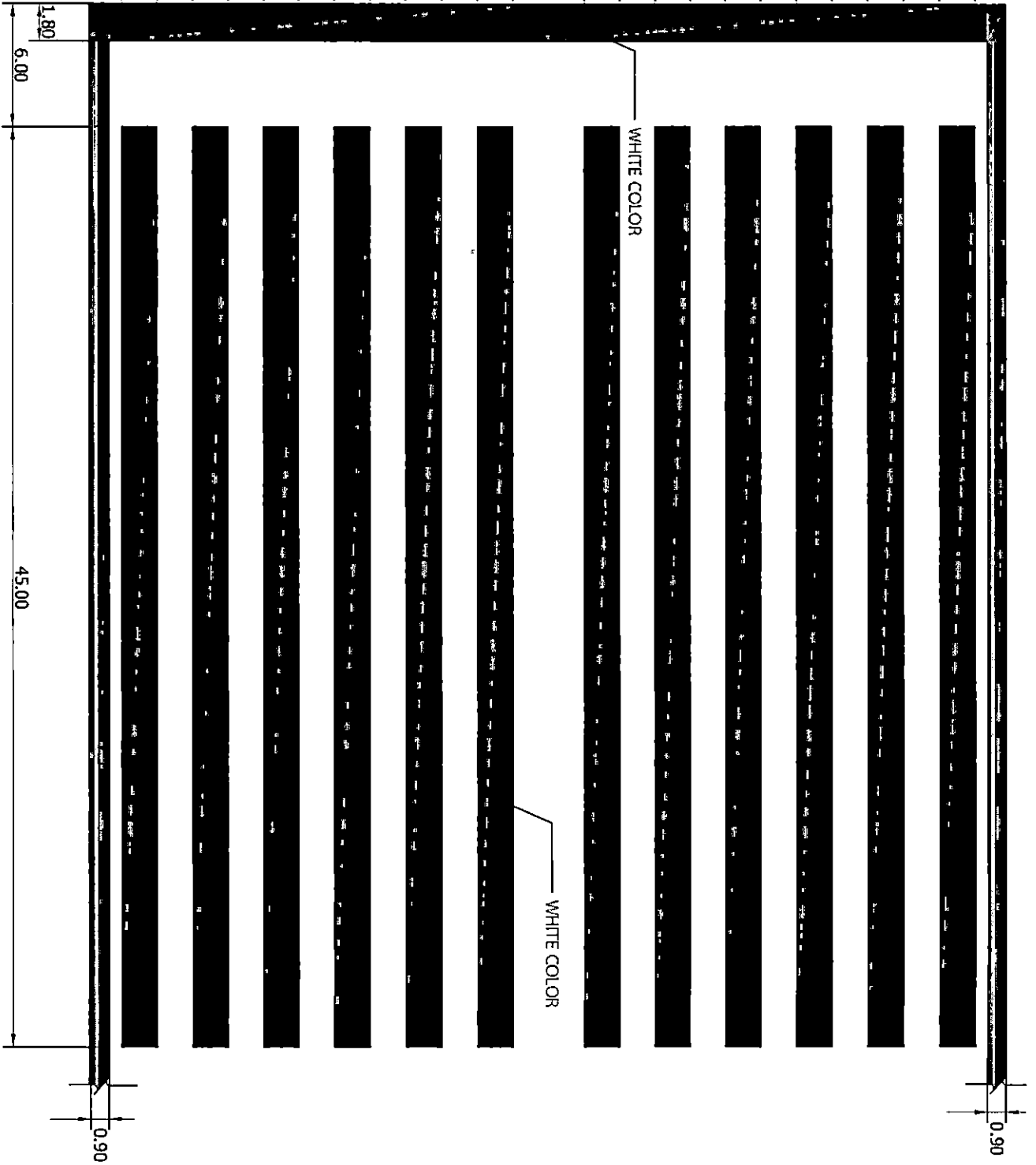

Threshold Marking & Transverse Stripe

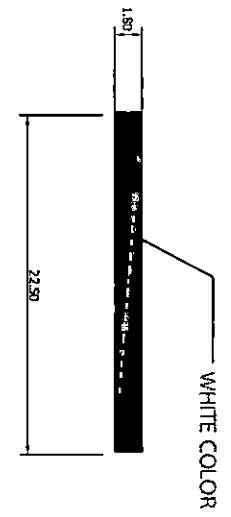
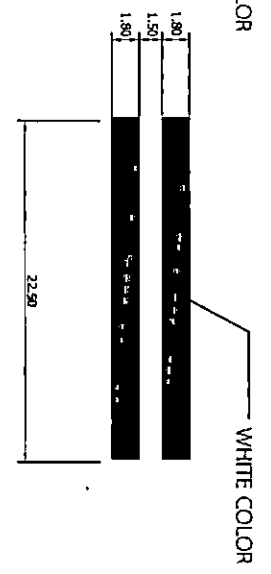
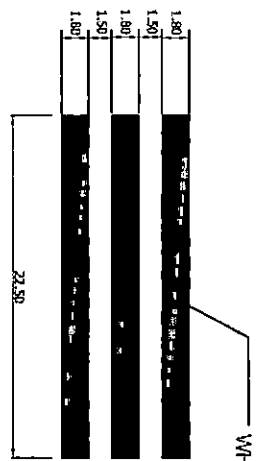

Marking Touchdown Zone

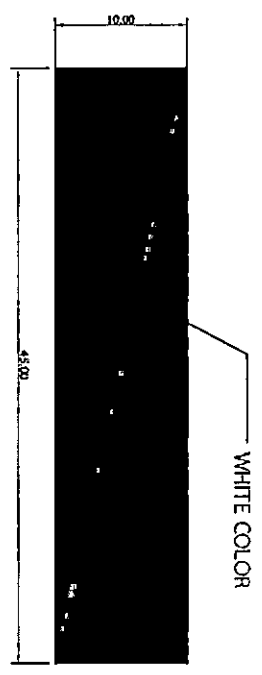

AIMING POINT MARKING

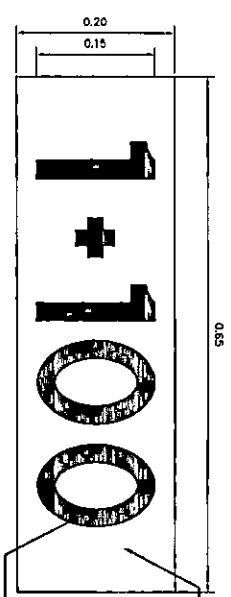
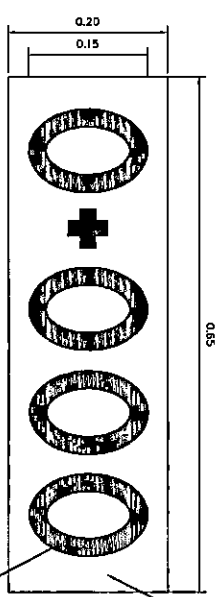
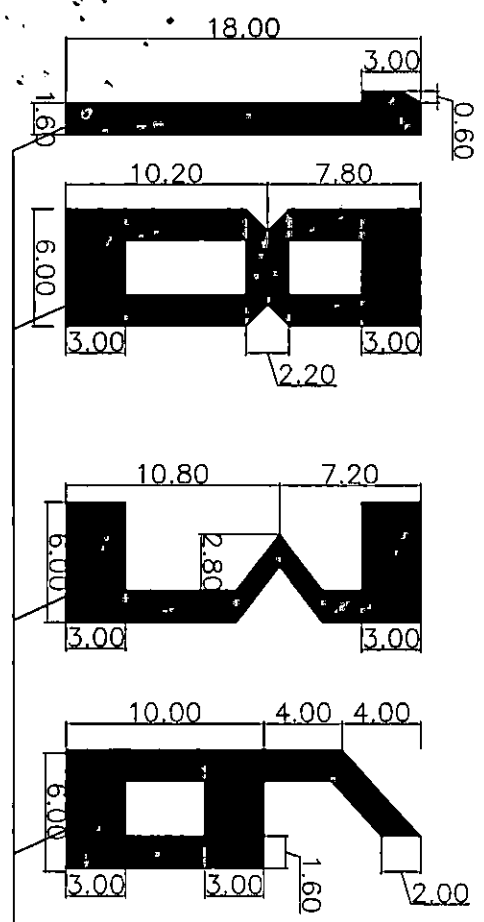

DETAIL RUNWAY DISTANCE MARKINGS FOR STA.

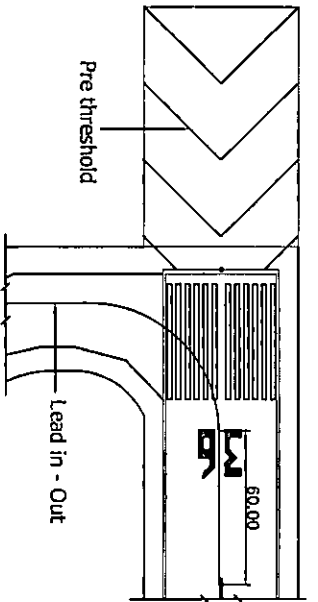

Lead in - Out Taxiway H

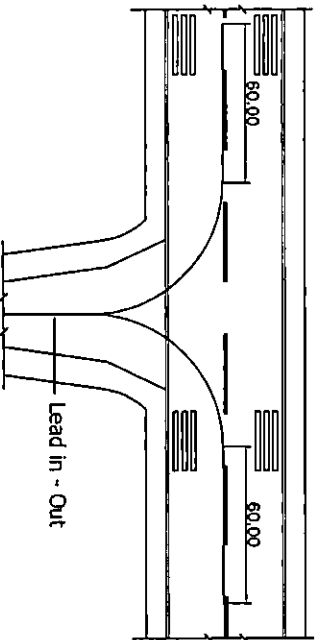

Lead in - Out Taxiway G

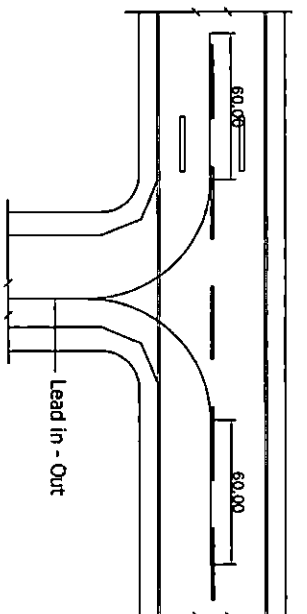

Lead in - Out Taxiway F

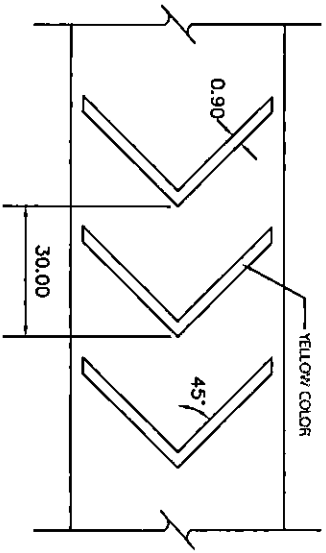

Pre threshold

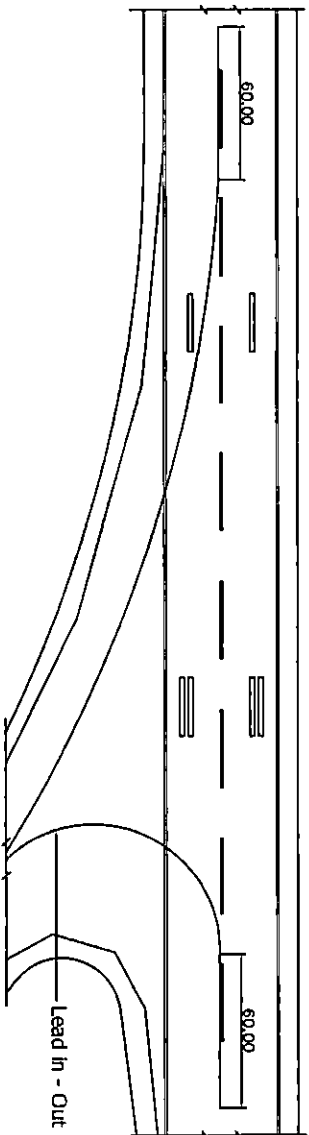

Lead in - Out Taxiway D

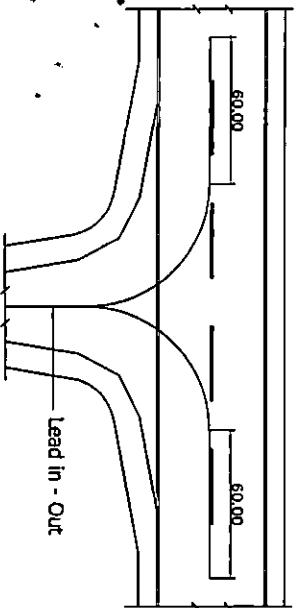

Lead in - Out Taxiway E

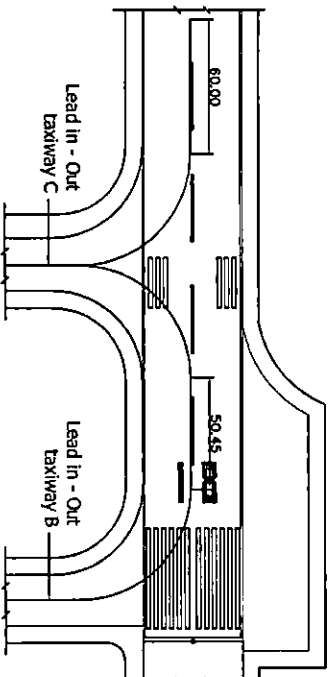

Lead in - Out Taxiway B & C

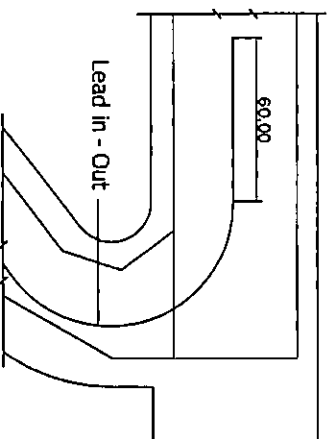

Lead in - Out Taxiway A

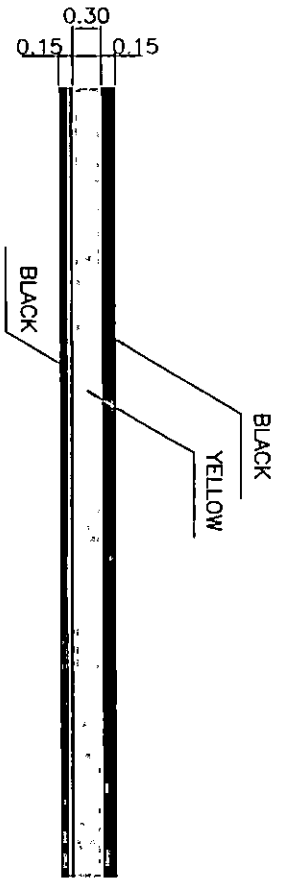

Taxiway center line & Lead In

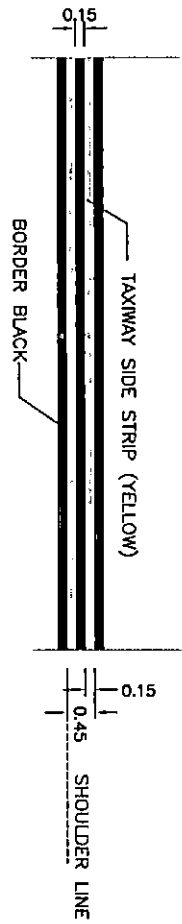

Taxiway Side Strip Marking

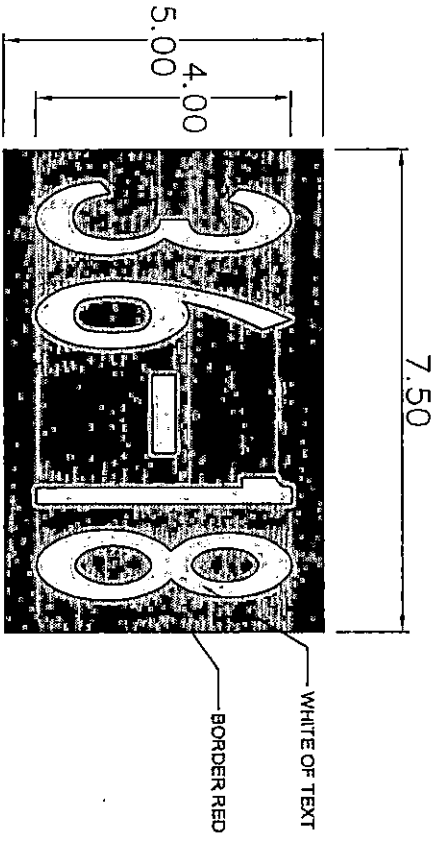

Mandatory Marking

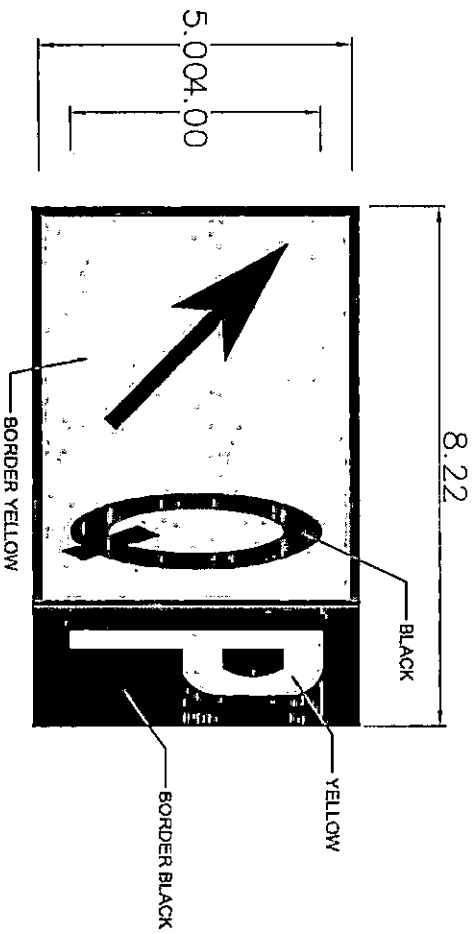

Location/Direction Marking

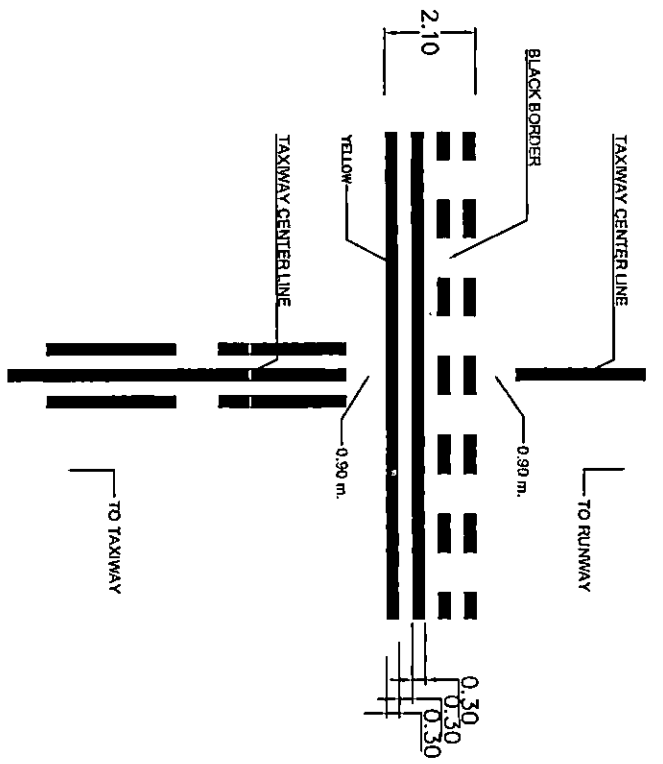

Runway Holding Position Marking

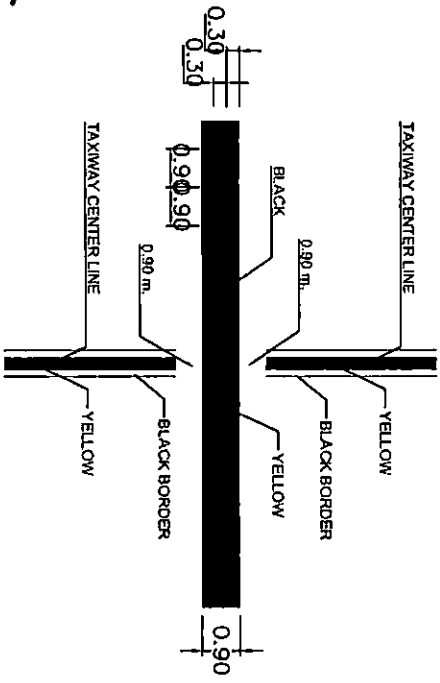

Intermediate Holding Marking

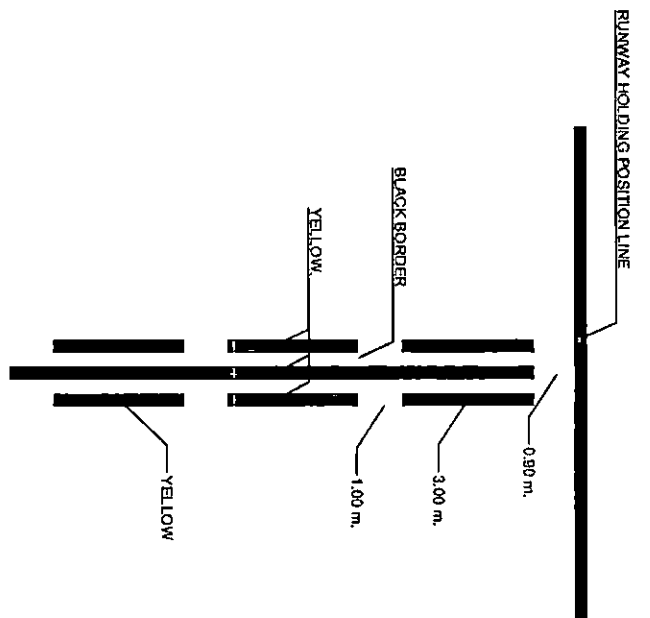

Enhanced

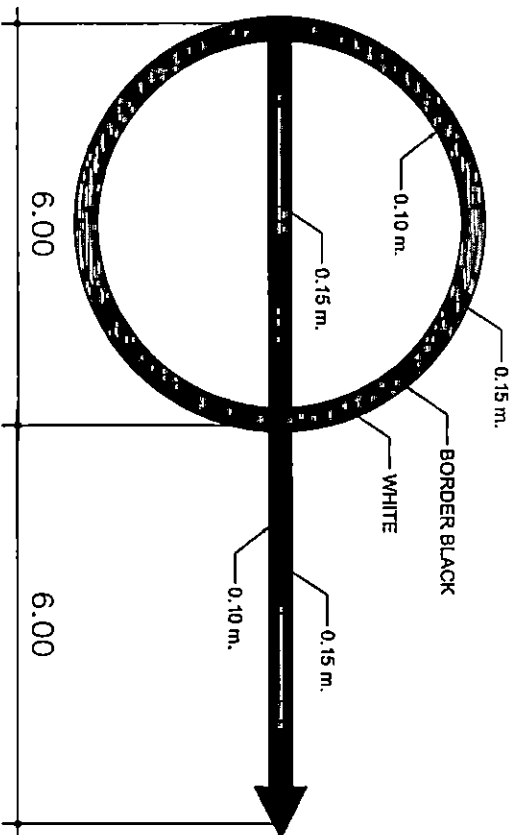

VOR Checkpoint

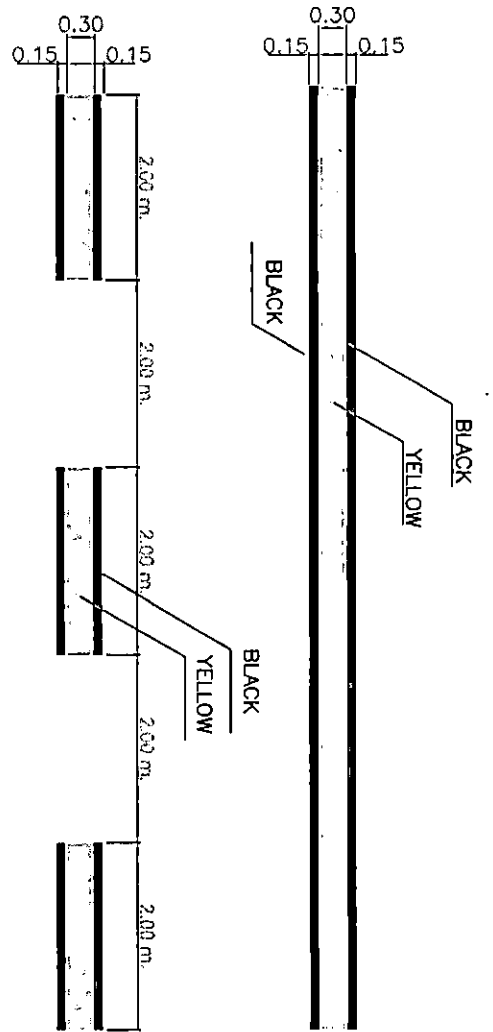

Lead In

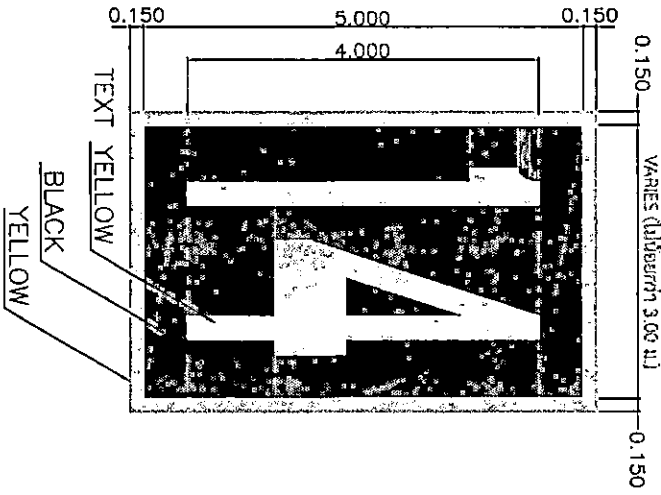

Information/Apron No.

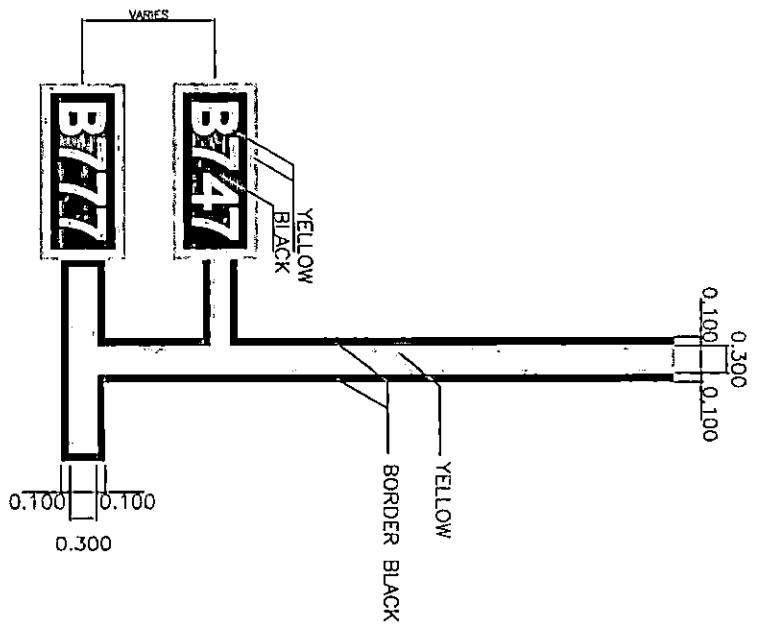

T - mark

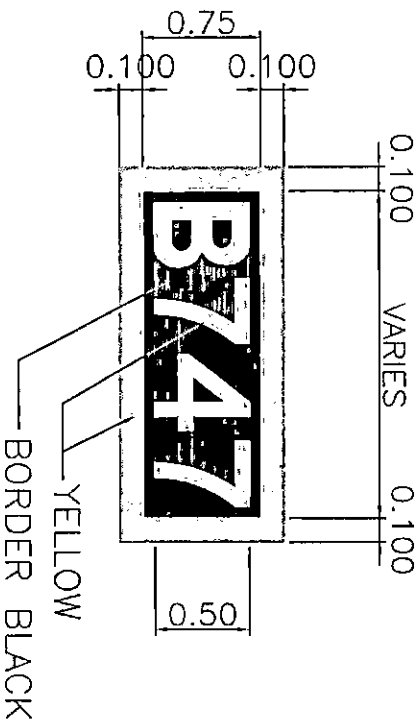

DETAIL AIRCRAFT STAND IDENTIFICATION

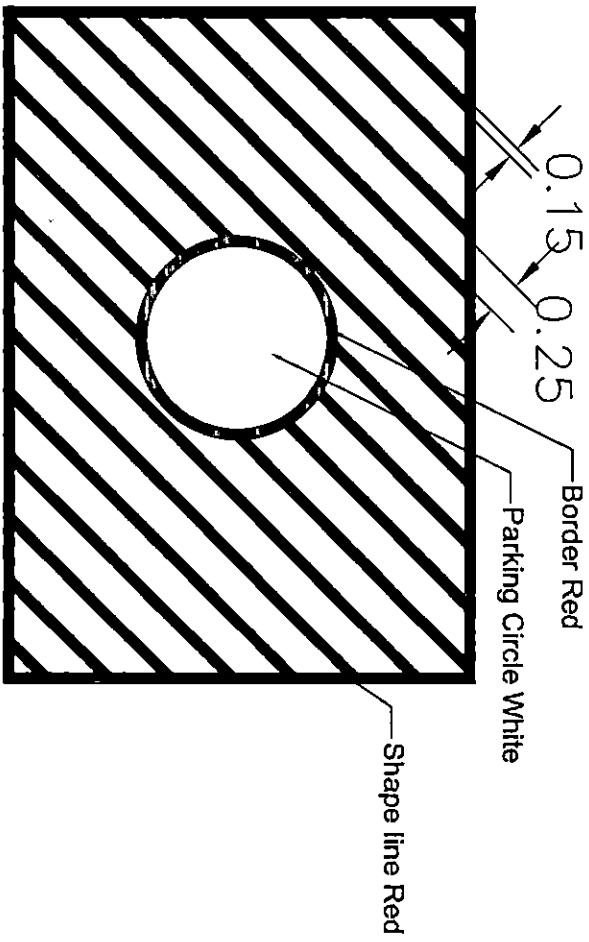
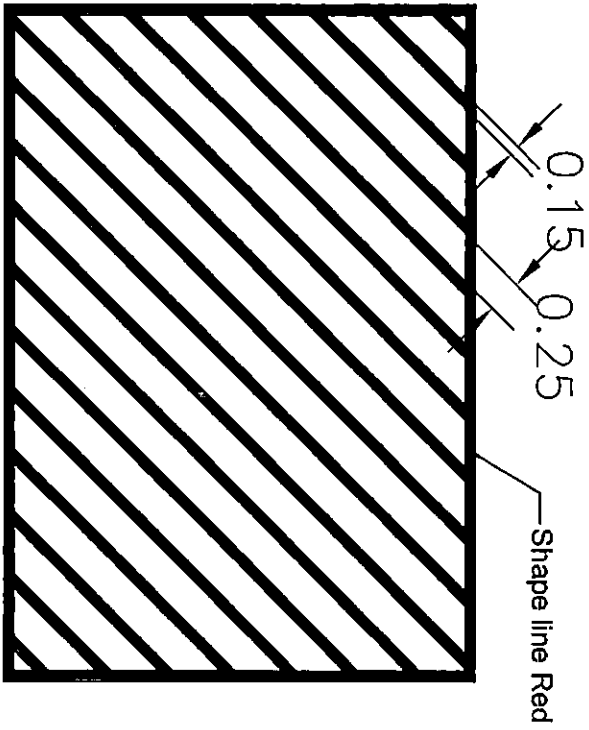
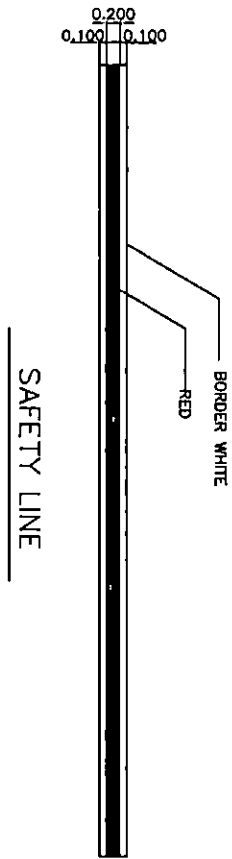
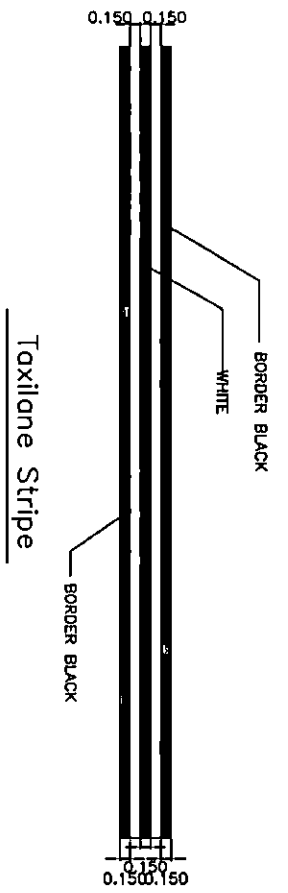

No parking Area

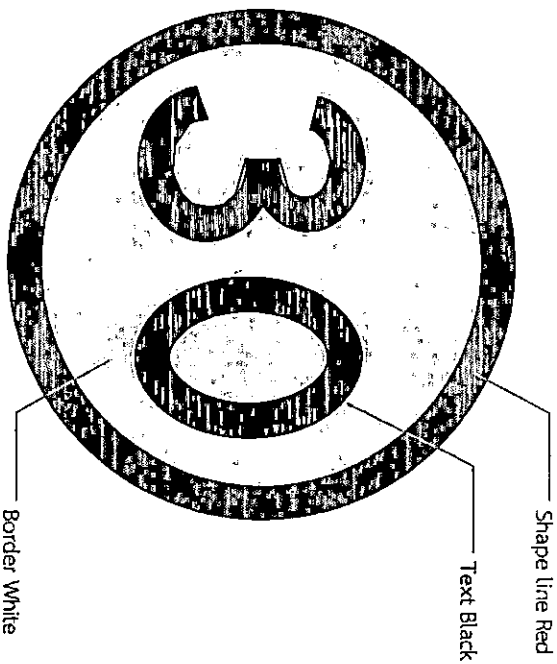
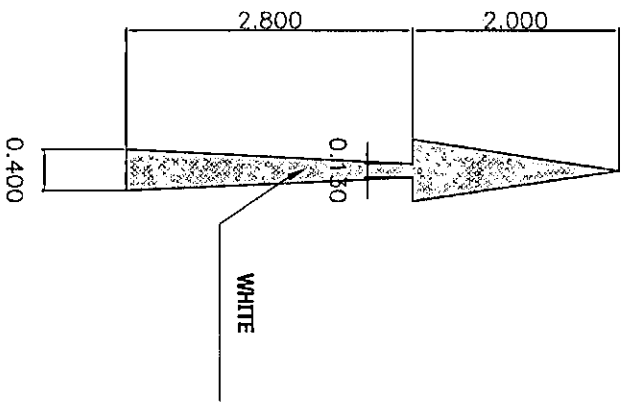
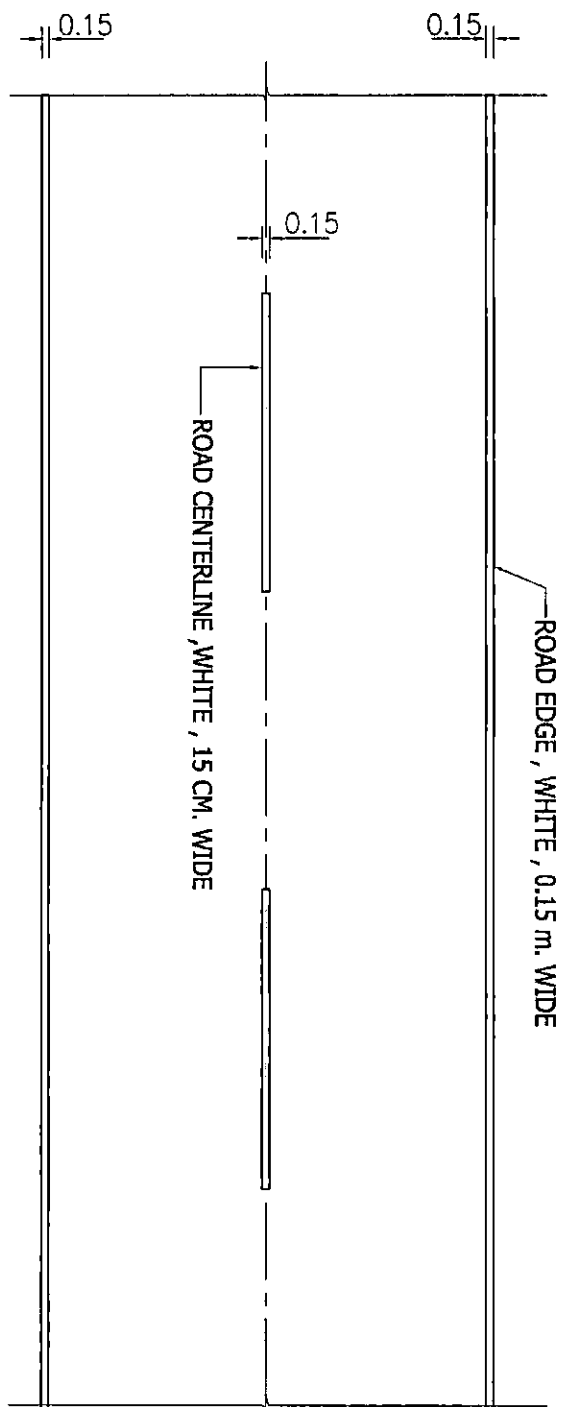

Marking Service Road

ตารางจัดทำแผนการใช้พัสดุที่ผลิตภายในประเทศ
โครงการ.....

รายการพัสดุหรือครุภัณฑ์ที่ใช้ในโครงการ
 แผนการใช้พัสดุที่ผลิตภายในประเทศ

ลำดับ	รายการ	หน่วย	ปริมาณ	ราคาต่อ หน่วย (บาท)	เป็นเงิน (รวม)	พัสดุ ในประเทศ	พัสดุ ต่างประเทศ
1							
2							
3							
4							
5							
รวม							
อัตรา (ร้อยละ)							

ลงชื่อ..... (คู่สัญญาฝ่ายผู้รับจ้าง)
 ()

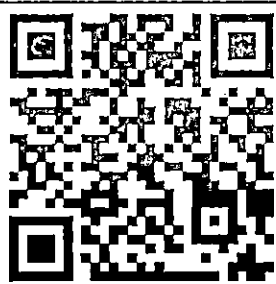
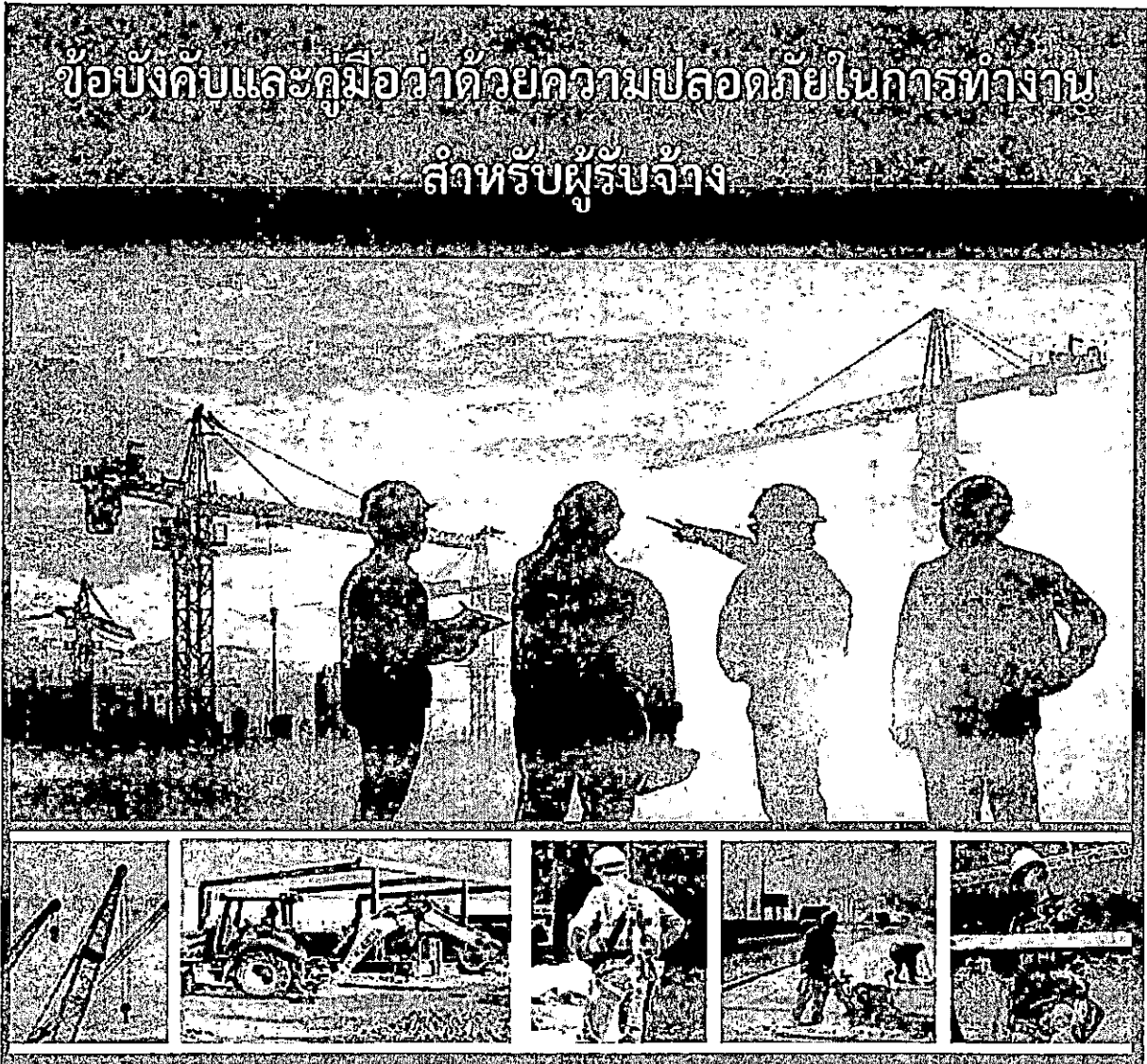

ดาวน์โหลดข้อบังคับและคู่มือว่าด้วย
ความปลอดภัยในการทำงาน
สำหรับผู้รับจ้าง

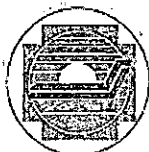

ฝ่ายความปลอดภัยในการทำงานและอาชีวอนามัย
ปรับปรุงครั้งที่ 2 ปีงบประมาณ 2566 (ม.ค.66)



ข้อบังคับและคู่มือว่าด้วยความปลอดภัยในการทำงาน
สำหรับผู้รับจ้าง ฉบับปรับปรุงครั้งที่ 2
ปีงบประมาณ 2566

จัดทำโดย

ฝ่ายความปลอดภัยในการทำงานและอาชีวอนามัย (ฝปอ.)
บริษัท ท่าอากาศยานไทย จำกัด (มหาชน)

รับรองโดย

นายนิพนธ์ ศิริสมรรถการ
กรรมการผู้อำนวยการใหญ่

10 มกราคม 2566

คำนำ

ตามกฎกระทรวงการจัดให้มีเจ้าหน้าที่ความปลอดภัยในการทำงาน บุคลากร หน่วยงาน หรือคณะบุคคล เพื่อดำเนินการด้านความปลอดภัยในสถานประกอบกิจการ พ.ศ.2565 หมวดที่ 3 หน่วยงานความปลอดภัย อาชีวอนามัย และสภาพแวดล้อมในการทำงาน ข้อ 40(3) ที่กำหนดให้หน่วยงานความปลอดภัยจัดทำคู่มือว่าด้วยความปลอดภัย อาชีวอนามัย และสภาพแวดล้อมในการทำงานของสถานประกอบการ เพื่อให้กำกับดูแลการดำเนินงานภายในสถานประกอบกิจการให้เป็นไปตามกฎหมาย

ฝ่ายความปลอดภัยในการทำงานและอาชีวอนามัย (ฝปอ.) ได้จัดทำข้อบังคับและคู่มือว่าด้วยความปลอดภัยในการทำงานสำหรับผู้รับจ้าง ฉบับปรับปรุงครั้งที่ 2 เพื่อกำกับควบคุมการปฏิบัติงานที่มีความเสี่ยงของผู้รับจ้างที่เข้ามาทำงานในพื้นที่ ทอท. ได้ใช้เป็นแนวทางในการดำเนินการเกี่ยวกับความปลอดภัยในการทำงานและปฏิบัติให้ถูกต้องครบถ้วนตามที่กฎหมายกำหนด

ฝ่ายความปลอดภัยในการทำงานและอาชีวอนามัย

ม.ค.66

สารบัญ

เรื่อง	หน้า
1. วัตถุประสงค์	1
2. ขอบเขต	1
3. นิยาม	2
4. อ้างอิง	2
5. การควบคุมการปฏิบัติ	3
5.1 ข้อกำหนดทั่วไปสำหรับผู้รับจ้างทุกประเภทที่ต้องปฏิบัติ	3
5.2 ข้อกำหนดเฉพาะงาน	8
5.2.1 กรณีปฏิบัติงานเกี่ยวกับความร้อนและประกายไฟ (เอกสารแนบ 1)	9
5.2.2 กรณีปฏิบัติงานในที่อับอากาศ (เอกสารแนบ 2)	11
5.2.3 กรณีปฏิบัติงานบนที่สูงตั้งแต่ 2 เมตรขึ้นไป (เอกสารแนบ 3)	13
5.2.4 กรณีปฏิบัติงานเกี่ยวกับไฟฟ้า (เอกสารแนบ 4)	15
5.2.5 กรณีปฏิบัติงานเกี่ยวกับเครื่องจักร รถยก ลิฟต์ เครื่องจักรสำหรับใช้ในการยกคน ขึ้นทำงานบนที่สูงและเครื่องช่วยยกต่าง ๆ รวมทั้งงานซ่อมบำรุง (เอกสารแนบ 5)	17
5.2.6 กรณีปฏิบัติงานเกี่ยวกับปั้นจั่นและรถเข็น (เอกสารแนบ 6)	22
5.2.7 กรณีปฏิบัติงานเกี่ยวกับสารเคมีและวัตถุอันตราย (เอกสารแนบ 7)	26
5.2.8 กรณีปฏิบัติงานเกี่ยวกับงานประดาน้ำ (ปฏิบัติงานที่ความลึกตั้งแต่ 3 เมตร – 90 เมตร (เอกสารแนบ 8)	27
5.2.9 กรณีปฏิบัติงานเกี่ยวกับรังสีคอสมิกและเครื่องกำเนิดรังสีเอกซเรย์ (เอกสารแนบ 9)	28
5.2.10 กรณีปฏิบัติงานเกี่ยวกับงานก่อสร้างอื่น ๆ ให้การปฏิบัติเป็นไปตามกฎกระทรวง กำหนด มาตรฐานในการบริหาร จัดการ และดำเนินการด้านความปลอดภัย อาชีวอนามัย และสภาพแวดล้อมในการทำงานเกี่ยวกับงานก่อสร้าง พ.ศ.2564 และกฎหมายความปลอดภัยฯ อื่น ๆ ที่เกี่ยวข้องร่วมด้วย	

ข้อบังคับและคู่มือว่าด้วยความปลอดภัยในการทำงานสำหรับผู้รับจ้าง

1. วัตถุประสงค์ (Purpose)

ข้อบังคับและคู่มือว่าด้วยความปลอดภัยในการทำงานสำหรับผู้รับจ้างฉบับนี้ ใช้เป็นแนวทางปฏิบัติเพื่อควบคุมการปฏิบัติงานที่มีความเสี่ยง จัดทำขึ้นสำหรับผู้รับจ้างขั้นต้นและผู้รับจ้างช่วงที่เข้ามาทำงานในพื้นที่ ทอท. ได้ใช้เป็นแนวทางในการดำเนินการเกี่ยวกับความปลอดภัยในการทำงานและปฏิบัติได้ถูกต้อง ครบถ้วน ตามที่กฎหมายกำหนด โดยมีรายละเอียดที่สำคัญคือ การปฏิบัติด้านความปลอดภัยในการทำงานของงานที่มีความเสี่ยงต่อการเกิดอันตรายต่าง ๆ และเสี่ยงต่อการเกิดอัคคีภัย ข้อห้าม และข้อแนะนำในการปฏิบัติงานที่ปลอดภัย รวมถึงการรายงานการเกิดอุบัติเหตุของผู้รับจ้างเพื่อให้ ทอท. ได้ทราบ

2. ขอบเขต (Scope)

2.1 ข้อบังคับและคู่มือฯ ฉบับนี้ใช้กับผู้รับจ้างที่เข้ามาปฏิบัติงานกับบริษัท ท่าอากาศยานไทย จำกัด (มหาชน) หรือ ทอท. เพื่อให้การปฏิบัติงานเกิดความปลอดภัยและควบคุมการเกิดปัญหาทางด้านสิ่งแวดล้อมในการปฏิบัติงาน ดังนั้น ผู้รับจ้างต้องศึกษาและทำความเข้าใจ รวมถึงต้องปฏิบัติตามข้อกำหนดต่าง ๆ ในเอกสารชุดนี้อย่างเคร่งครัด

2.2 ประเภทผู้รับจ้างตามข้อบังคับและคู่มือฯ ฉบับนี้ แบ่งเป็น 4 ประเภทคือ

2.2.1 ผู้รับจ้างทั่วไปที่ปฏิบัติงานให้กับ ทอท. ได้แก่

- (1) งานจ้างเหมาแรงงานเพื่องานด้านเอกสาร (Outsource)
- (2) งานทำความสะอาดที่ไม่เป็นการทำงานบนที่สูง
- (3) งานอื่น ๆ ที่ปฏิบัติงานให้กับ ทอท. และเป็นงานที่ไม่เข้าข่ายตามข้อ 2.2.2

2.2.2 ผู้รับจ้างงานความเสี่ยงสูงที่ปฏิบัติงานให้กับ ทอท. ได้แก่

- (1) งานก่อสร้าง ต่อเติม ติดตั้ง ซ่อม ซ่อมบำรุง ดัดแปลง หรือรื้อถอนอาคาร สนามบิน อุโมงค์ สะพาน ท่อระบายน้ำ โทรศัพท์ ไฟฟ้า ก๊าซ ประปา หรือสิ่งก่อสร้างอื่น ๆ รวมทั้งการเตรียมการหรือการวางรากฐานของการก่อสร้าง
- (2) งานขนส่งคนโดยสารหรือสินค้า รวมทั้งการบรรทุกขนถ่ายสินค้า
- (3) การปฏิบัติงานเกี่ยวกับความร้อนและประกายไฟ
- (4) การปฏิบัติงานในที่อับอากาศ
- (5) การปฏิบัติงานบนที่สูงตั้งแต่ 2 เมตรขึ้นไป
- (6) การปฏิบัติงานเกี่ยวกับไฟฟ้า
- (7) การปฏิบัติงานเกี่ยวกับเครื่องจักร รถยก ลิฟต์ เครื่องจักรสำหรับใช้ในการยกคนขึ้นทำงานบนที่สูง และเครื่องช่วยยกต่าง ๆ รวมทั้งงานซ่อมบำรุงเครื่องจักร
- (8) การปฏิบัติงานเกี่ยวกับปั้นจั่นและรถเข็น
- (9) การปฏิบัติงานเกี่ยวกับสารเคมีและวัตถุอันตราย
- (10) การปฏิบัติงานเกี่ยวกับงานประดาน้ำ (ปฏิบัติงานที่ความลึกตั้งแต่ 3 เมตร - 90 เมตร)
- (11) การปฏิบัติงานเกี่ยวกับรังสีคอสมิกและเครื่องกำเนิดรังสี

(12) งานที่มีความเสี่ยงอื่น ๆ ตามที่ ทอท. กำหนดในภายหลัง (ถ้ามี)

ซึ่งผู้รับจ้างที่มีงานเกี่ยวข้องกับลำดับที่ (1) - (12) ตามข้อ 2.2.2 นี้ ต้องปฏิบัติเพิ่มเติมตามเอกสารแนบที่เกี่ยวข้องกับงาน ท้ายข้อบังคับและคู่มือฯ ฉบับนี้หรือเอกสารอื่น ๆ ที่ ทอท. ได้กำหนดเพิ่มเติมในแต่ละพื้นที่

2.2.3 ผู้รับจ้างของผู้เช่าพื้นที่ ทอท. ได้แก่ ผู้รับจ้างที่เข้ามาก่อสร้าง ต่อเติม ติดตั้ง ซ่อม ซ่อมบำรุง ดัดแปลง หรือรื้อถอนสิ่งต่าง ๆ ภายในพื้นที่เช่าของผู้เช่าพื้นที่ ทอท. ซึ่งผู้รับจ้างประเภทนี้ต้องปฏิบัติตามข้อบังคับและคู่มือฯ ฉบับนี้ ในข้อ 5.1.19 และปฏิบัติตามหลักความปลอดภัยฯ ที่ผู้เช่าพื้นที่ ทอท. ได้กำหนดไว้ กรณีที่ผู้เช่าพื้นที่ ทอท. ยังไม่ได้กำหนดไว้ ให้ผู้รับจ้างของผู้เช่าพื้นที่ ทอท. ได้ถือปฏิบัติตามกฎหมายความปลอดภัยฯ ที่เกี่ยวข้องควบคู่กับข้อบังคับและคู่มือฯ ฉบับนี้

2.2.4 ผู้รับจ้างหรือผู้ปฏิบัติงานอื่น ๆ ที่ไม่ได้กล่าวถึงในข้อบังคับและคู่มือฯ ฉบับนี้ ให้อยู่ในดุลยพินิจของ ฝปอ., ฝมอ. หรือ สมอ. ในแต่ละพื้นที่ของ ทอท. เป็นผู้กำหนดเพิ่มเติม

3. นิยาม (Definition)

3.1 ทอท. หมายถึง บริษัท ท่าอากาศยานไทย จำกัด (มหาชน)

3.2 ฝปอ. หมายถึง ฝ่ายความปลอดภัยในการทำงานและอาชีวอนามัย บริษัท ท่าอากาศยานไทย จำกัด (มหาชน)

3.3 ฝมอ. หมายถึง ฝ่ายมาตรฐานท่าอากาศยานและอาชีวอนามัย ของแต่ละท่าอากาศยานที่ ทอท. กำกับดูแล

3.4 สมอ. หมายถึง ส่วนมาตรฐานท่าอากาศยานและอาชีวอนามัย ของแต่ละท่าอากาศยานที่ ทอท. กำกับดูแล

3.5 จป. ย่อมาจาก เจ้าหน้าที่ความปลอดภัยในการทำงาน หมายถึง เจ้าหน้าที่ความปลอดภัยในการทำงานระดับต่าง ๆ ตามที่กฎหมายกำหนด

3.6 ผู้รับจ้าง หมายถึง ผู้รับจ้าง (Contractor), ผู้รับจ้างช่วง (Sub-Contractor), งานจ้างเหมาแรงงานเพื่องานด้านเอกสาร (Outsource), ผู้รับเหมา, ผู้ขาย, ผู้ให้บริการจากภายนอก, หน่วยงานหรือบุคคลอื่นๆ ที่ปฏิบัติงานให้กับ ทอท. ตามสัญญาจ้าง หรือเข้ามาทำกิจกรรมใดๆ หรือเข้ามาใช้ประโยชน์ใดๆ ในพื้นที่ของ ทอท. ยกเว้นผู้เช่าพื้นที่ ทอท. ซึ่งไม่เข้าข่ายตามนิยาม ข้อ 3.6 นี้

3.7 ผู้เช่าพื้นที่ ทอท. หมายถึง กลุ่มลูกค้าของ ทอท., ผู้ประกอบการ/สายการบินที่มีการเช่าพื้นที่ของ ทอท.

3.8 ผู้รับจ้างของผู้เช่าพื้นที่ ทอท. หมายถึง ผู้รับจ้างที่ผู้เช่าพื้นที่ ทอท. ได้ว่าจ้างมาเพื่อดำเนินการต่าง ๆ ให้ เช่น การปรับปรุงพื้นที่ภายในบริเวณพื้นที่เช่า เป็นต้น

3.9 PPE ย่อมาจาก Personal Protective Equipment หมายถึง อุปกรณ์คุ้มครองความปลอดภัยส่วนบุคคล ซึ่งใช้สำหรับสวมใส่ขณะปฏิบัติงานตามกฎหมายและตามการประเมินความเสี่ยงของงานซึ่งได้กำหนดไว้

3.10 JSA ย่อมาจาก Job Safety Analysis หมายถึง การวิเคราะห์งานเพื่อความปลอดภัย

4. อ้างอิง (Reference)

4.1 พระราชบัญญัติความปลอดภัย อาชีวอนามัย และสภาพแวดล้อมในการทำงาน พ.ศ.2554

4.2 กฎกระทรวงภายใต้พระราชบัญญัติความปลอดภัย อาชีวอนามัย และสภาพแวดล้อมในการทำงาน พ.ศ.2554

4.3 กฎกระทรวงภายใต้พระราชบัญญัติคุ้มครองแรงงานที่เกี่ยวข้องกับงานด้านความปลอดภัย

4.4 กฎหมายและมาตรฐานอื่น ๆ ด้านความปลอดภัย อาชีวอนามัย และสภาพแวดล้อมในการทำงาน

4.5 มาตรฐานสากลด้านความปลอดภัยและอาชีวอนามัย เช่น ISO 45001, NIOSH, OSHA, ACGIH ฯลฯ

5. การควบคุมการปฏิบัติ

5.1 ข้อกำหนดทั่วไปสำหรับผู้รับจ้างทุกประเภทที่ต้องปฏิบัติ

5.1.1 ผู้รับจ้างทุกประเภทที่เข้ามาปฏิบัติงานให้กับ ทอท. จะต้องปฏิบัติตามกฎระเบียบความปลอดภัยที่ ทอท. ได้กำหนดไว้ใน “ข้อบังคับและคู่มือว่าด้วยความปลอดภัยในการทำงานสำหรับผู้รับจ้าง” ฉบับนี้ โดยถือเป็นข้อกำหนดขั้นพื้นฐานของการปฏิบัติงานให้เกิดความปลอดภัย หากการปฏิบัติใดที่ ทอท. ไม่ได้ระบุไว้ใน “ข้อบังคับและคู่มือว่าด้วยความปลอดภัยในการทำงานสำหรับผู้รับจ้าง” ฉบับนี้ ให้ถือปฏิบัติตาม “กฎหมายด้านความปลอดภัย อาชีวอนามัย และสภาพแวดล้อมในการทำงานที่เกี่ยวข้องทุกฉบับ” เป็นระเบียบปฏิบัติขั้นพื้นฐาน ในกรณีที่ข้อกำหนดใดถูกกำหนดไว้ทั้งในส่วนของ “ข้อบังคับและคู่มือว่าด้วยความปลอดภัยในการทำงานสำหรับผู้รับจ้าง” และ “กฎหมายด้านความปลอดภัย อาชีวอนามัย และสภาพแวดล้อมในการทำงาน” ให้ผู้รับจ้างปฏิบัติตามข้อบังคับหรือข้อกำหนดที่ดีกว่าเพื่อการปฏิบัติ ทั้งนี้เพื่อให้เกิดความปลอดภัยในการทำงานของผู้ปฏิบัติงานและผู้ที่เกี่ยวข้อง หากมีการฝ่าฝืนหรือไม่ปฏิบัติตามข้อกำหนดดังกล่าว จะถูกลงโทษตามกฎหมายต่อไป

5.1.2 ผู้รับจ้างที่มีลูกจ้างตั้งแต่ 50 คนขึ้นไปที่เข้ามาปฏิบัติงานให้กับ ทอท. ต้องจัดให้มีระบบการจัดการด้านความปลอดภัยในการทำงานตามที่ได้กำหนดไว้ใน กฎกระทรวงกำหนดมาตรฐานเกี่ยวกับระบบการจัดการด้านความปลอดภัย พ.ศ.2565 ซึ่งอย่างน้อยต้องประกอบไปด้วย

- (1) นโยบายด้านความปลอดภัย อาชีวอนามัย และสภาพแวดล้อมในการทำงาน
- (2) การจัดการองค์กรด้านความปลอดภัย อาชีวอนามัย และสภาพแวดล้อมในการทำงาน
- (3) แผนงานด้านความปลอดภัย อาชีวอนามัย และสภาพแวดล้อมในการทำงานและการนำไปปฏิบัติ
- (4) การประเมินผลและทบทวนการจัดการด้านความปลอดภัย
- (5) การปรับปรุงและพัฒนาระบบการจัดการด้านความปลอดภัย

5.1.3 ให้ผู้รับจ้างดำเนินการให้เป็นไปตามระบบการจัดการด้านความปลอดภัยในการทำงาน ตามข้อ 5.1.2 และให้ผู้รับจ้างมีหน้าที่ดังต่อไปนี้

- (1) ควบคุมดูแลการดำเนินงานตามระบบการจัดการด้านความปลอดภัยในการทำงาน
- (2) ส่งเสริมให้ลูกจ้างทุกคนมีส่วนร่วมในการดำเนินการตามระบบการจัดการด้านความปลอดภัยในการทำงาน
- (3) ให้ผู้รับจ้างจัดทำเอกสารเกี่ยวกับระบบการจัดการด้านความปลอดภัยในการทำงานตามข้อ 5.1.2

เก็บไว้ในสถานประกอบกิจการเป็นเวลาไม่น้อยกว่า 2 ปีนับจากวันที่จัดทำหรือจนกว่างานจะแล้วเสร็จในโครงการนั้น ๆ และพร้อมที่จะได้รับการตรวจสอบจากพนักงานตรวจแรงงานหรือจาก ทอท. ได้ทุกเมื่อ โดยเอกสารฯ จะจัดทำในรูปแบบข้อมูลอิเล็กทรอนิกส์ด้วยก็ได้

(4) ผู้รับจ้างต้องจัดให้ลูกจ้างสามารถเข้าถึงข้อมูลต่าง ๆ ที่เกี่ยวข้องกับระบบการจัดการด้านความปลอดภัยในการทำงานได้

หมายเหตุ : กรณีที่ผู้รับจ้างได้จัดให้มีระบบการจัดการด้านความปลอดภัยตามมาตรฐานผลิตภัณฑ์อุตสาหกรรม (มอก.) มาตรฐานขององค์การมาตรฐานสากล (International Standardization for Organization : ISO) มาตรฐานขององค์การแรงงานระหว่างประเทศ (International Labour Organization : ILO) มาตรฐานของสถาบันมาตรฐานสหราชอาณาจักร (British Standards Institution : BSI) มาตรฐานของสำนักงานบริหารความปลอดภัยและอาชีวอนามัยแห่งชาติ (Occupational Safety and Health Administration : OSHA) มาตรฐานของสถาบัน

มาตรฐานแห่งชาติประเทศสหรัฐอเมริกา (American National Standards Institute : ANSI) มาตรฐานของประเทศออสเตรเลียและประเทศนิวซีแลนด์ (Australia Standards/New Zealand Standards: AS/NZS) มาตรฐานของสมาพันธ์การกำหนดมาตรฐานของประเทศแคนาดา (Canadian Standards Association: CSA) หรือมาตรฐานอื่นที่เทียบเท่าตามที่กฎหมายกำหนด ให้ถือว่าได้จัดให้มีระบบการจัดการด้านความปลอดภัยตามข้อกำหนด 5.1.2 นี้แล้ว

5.1.4 ลูกจ้างของผู้รับจ้างต้องผ่านการอบรมด้านความปลอดภัยฯ จากหน่วยงานด้านความปลอดภัยฯ ของ ทอท. หรือผู้ที่ ทอท. ได้มอบหมายให้ดำเนินการด้านความปลอดภัยฯ แทน ก่อนเริ่มปฏิบัติงาน

สำหรับงานโครงการขนาดใหญ่ที่มีระบบควบคุม มีวิธีการทำงานที่ได้มาตรฐาน ไม่ส่งผลกระทบต่อพื้นที่ใกล้เคียงโดยตรงหรือเป็นพื้นที่ที่ถูกกำหนดให้เป็นเขตก่อสร้างที่มีรั้วรอบขอบชิด เป็นเสมือนพื้นที่หนึ่งที่มีการบริหารจัดการภายในโดยผู้รับจ้างเอง การจัดฝึกอบรมด้านความปลอดภัยฯ ผู้รับจ้างสามารถดำเนินการอบรมด้านความปลอดภัยในการทำงานให้กับพนักงานของตนเองได้ แต่ต้องได้รับการเห็นชอบจาก ทอท. ที่ทำหน้าที่กำกับดูแลงานด้านความปลอดภัย อาชีวอนามัย และสภาพแวดล้อมในการทำงานก่อน (ฝปอ., ฝมอ. หรือ สมอ.) จึงจะสามารถดำเนินการฝึกอบรมได้ และให้ส่งผลการอบรมให้กับ ทอท. ได้รับทราบ

5.1.5 กรณีผู้รับจ้าง (Contractor) ได้ว่าจ้างผู้รับจ้างช่วง (Sub-Contractor) ให้ดำเนินการใด ๆ แทน ไม่ว่าจะดำเนินการบางส่วนหรือดำเนินการแทนทั้งหมดนั้น ผู้รับจ้าง (Contractor) ต้องกำกับควบคุมการปฏิบัติงานของผู้รับจ้างช่วง (Sub-Contractor) ทั้งหมดให้เป็นไปตาม “ข้อบังคับและคู่มือว่าด้วยความปลอดภัยในการทำงานสำหรับผู้รับจ้าง” ฉบับนี้ เสมือนว่าผู้รับจ้างช่วง (Sub-Contractor) ที่ได้ว่าจ้างมาเป็นพนักงานของผู้รับจ้างเอง

5.1.6 ก่อนการปฏิบัติงานในแต่ละงาน ผู้รับจ้างจะต้องมีการขั้บอันตรายหรือการประเมินความเสี่ยงที่อาจได้รับในการปฏิบัติงาน โดยใช้ JSA หรือแบบประเมินอันตรายอื่น ๆ ที่ ทอท. ให้การยอมรับและส่ง JSA หรือแบบประเมินอันตรายนั้น ๆ ให้เจ้าหน้าที่ความปลอดภัยของ ทอท. หรือผู้ที่ได้รับมอบหมายให้ดำเนินการแทนด้านความปลอดภัย เพื่อพิจารณาก่อนเริ่มงานหรือโครงการ และให้นำมาตรการที่กำหนดใน JSA หรือแบบประเมินอันตรายนั้น ๆ มาเป็นมาตรการขั้นพื้นฐานในการปฏิบัติงานอย่างปลอดภัยทุกครั้ง และผู้รับจ้างต้องนำมาตรการที่ระบุไว้มาสื่อสารให้กับผู้ปฏิบัติงานของผู้รับจ้างได้รับทราบ

5.1.7 การขออนุญาตก่อนเริ่มงาน กรณีงานของผู้รับจ้างเป็นงานความเสี่ยงสูง เช่น การปฏิบัติงานในที่อับอากาศ การปฏิบัติงานบนที่สูง งานขุดเจาะ งานที่ก่อให้เกิดความร้อนและประกายไฟ งานเกี่ยวกับไฟฟ้า งานเกี่ยวกับเครื่องจักร หรืองานอื่น ๆ ที่กำหนดให้ต้องขออนุญาตก่อนเริ่มงาน ต้องจัดให้มีการทำใบอนุญาตก่อนปฏิบัติงานทุกครั้ง ดังนี้

(1) กรณีเป็นงานที่ ทอท. เป็นผู้กำกับควบคุมการปฏิบัติงานความเสี่ยงสูงของผู้รับจ้างเอง ให้ ฝปอ., ฝมอ. หรือ สมอ. เป็นผู้กำหนดหรือเป็นผู้กำกับควบคุมการออกใบอนุญาตร่วมกับหน่วยงานต่าง ๆ ที่เกี่ยวข้อง

(2) กรณีเป็นงานโครงการขนาดใหญ่ที่มีระบบควบคุม มีวิธีการทำงานที่ได้มาตรฐาน ไม่ส่งผลกระทบต่อพื้นที่ใกล้เคียงโดยตรงหรือพื้นที่ที่ถูกกำหนดให้เป็นเขตก่อสร้างที่มีรั้วรอบขอบชิด เป็นเสมือนพื้นที่หนึ่งที่มีการบริหารจัดการภายในโดยผู้รับจ้างเอง ทอท. จะพิจารณาให้ผู้รับจ้างได้กำกับควบคุมระบบการขออนุญาตการทำงานที่มีความเสี่ยงสูงให้อยู่ภายในโครงการเองได้ โดยไม่ต้องแจ้งการขออนุญาตเข้าทำงานที่มีความเสี่ยงสูงแก่ ทอท. แต่ให้เก็บหลักฐานที่เกี่ยวข้องกับการขออนุญาตงานความเสี่ยงสูงต่าง ๆ ไว้ให้สามารถตรวจสอบได้ตลอดเวลา

5.1.8 ผู้รับจ้างจะต้องควบคุมและตรวจสอบการปฏิบัติงานตลอดเวลาในช่วงที่มีการปฏิบัติงานด้วยความเคร่งครัด เพื่อป้องกันและลดโอกาสการเกิดอุบัติเหตุ (Incident) ในการทำงาน

5.1.9 ผู้รับจ้างต้องจัดให้มีเจ้าหน้าที่ความปลอดภัยในการทำงานระดับต่าง ๆ และผู้เกี่ยวข้องอื่น ๆ ตามที่กฎหมายด้านความปลอดภัยกำหนด ดังนี้

ประเภทกิจการ	จำนวนผู้จ้าง	จบหัวหน้างาน	จบเทคนิค	จบเทคนิคชั้นสูง	จบวิชาชีพ	จบบริหาร	ความปลอดภัยหน่วยงาน	ความปลอดภัย (คปอ.)	คณะกรรมการความปลอดภัย
กิจการตามบัญชี 2 ทั่วยกกระทรวง การจัดให้มีเจ้าหน้าที่ความปลอดภัยในการทำงาน บุคลากร หน่วยงาน หรือคณะบุคคลเพื่อดำเนินการด้านความปลอดภัยในสถานประกอบกิจการ พ.ศ.2565 เช่น กิจการลำดับที่ 36. การก่อสร้าง ดัดแปลง การซ่อมแซม หรือการรื้อถอนอาคารตามกฎหมายว่าด้วยการควบคุมอาคาร 37. อุตสาหกรรมกรรมขนส่ง 41. การติดตั้ง การซ่อม หรือการซ่อมบำรุงเครื่องจักร 48. การขายและการบำรุงรักษายานยนต์ หรือการซ่อมยานยนต์	2-19 คน	√	-	-	-	√	-	-	-
	20-49 คน	√	√	-	-	√	-	-	-
	50-99 คน	√	-	√	-	√	-	-	√
	100-199 คน	√	-	-	√	√	-	-	√
	200 คนขึ้นไป	√	-	-	√	√	√	√	√
กิจการตามบัญชี 3 ทั่วยกกระทรวง การจัดให้มีเจ้าหน้าที่ความปลอดภัยในการทำงาน บุคลากร หน่วยงาน หรือคณะบุคคลเพื่อดำเนินการด้านความปลอดภัยในสถานประกอบกิจการ พ.ศ.2565 เช่น กิจการลำดับที่ 10. สำนักงานบริหารของสถานประกอบกิจการตามบัญชี 1 และบัญชี 2	20 คนขึ้นไป	√	-	-	-	√	-	-	-

หมายเหตุ

1. √ หมายถึง กำหนดให้ผู้รับจ้างต้องจัดให้มีบุคลากรและทำหน้าที่ตามที่กฎหมายกำหนด
2. งานอื่น ๆ ซึ่งไม่เข้าข่ายตามประเภทกิจการตามบัญชี 2 และ 3 ทั่วยกกระทรวง การจัดให้มีเจ้าหน้าที่ความปลอดภัยในการทำงาน บุคลากร หน่วยงาน หรือคณะบุคคลเพื่อดำเนินการด้านความปลอดภัยในสถานประกอบกิจการ พ.ศ.2565 ผู้รับจ้างต้องจัดให้มีเจ้าหน้าที่ความปลอดภัยในการทำงานระดับหัวหน้างานอย่างน้อย 1 คนทำหน้าที่เป็นผู้ประสานงานด้านความปลอดภัย

5.1.10 ทอท. สามารถเข้าตรวจสอบพื้นที่การปฏิบัติงานของผู้รับจ้างได้ตลอดเวลา เพื่อตรวจสอบสภาพแวดล้อมการทำงาน, สำรวจพื้นที่ปฏิบัติงานหรือสำรวจพฤติกรรมการทำงานของผู้ปฏิบัติงาน รวมทั้งแจ้งให้ผู้รับจ้างทราบถึงสภาพแวดล้อมในการทำงานที่ไม่ปลอดภัยเพื่อหยุดงานชั่วคราวได้ เมื่อพบว่าการปฏิบัติงานหรือสภาพแวดล้อมในการทำงานไม่ปลอดภัย ซึ่งผู้รับจ้างจะต้องดำเนินการแก้ไขโดยด่วน เพื่อที่จะให้งานกลับมาอยู่ในสภาพที่ปลอดภัยต่อผู้ปฏิบัติงาน

5.1.11 ผู้รับจ้างต้องดำเนินการจัดหา PPE ให้ผู้ปฏิบัติงานได้สวมใส่ มีจำนวนเพียงพอ เหมาะสมตามกฎหมายและตามความเสี่ยงของประเภทงานที่ได้กำหนดไว้ และ PPE ต้องได้มาตรฐานไม่ต่ำกว่าที่กฎหมายหรือมาตรฐานสากลกำหนด รวมทั้งต้องกำกับควบคุมให้ผู้ปฏิบัติงานสวมใส่ PPE ตลอดระยะเวลาทำงาน

5.1.12 ผู้รับจ้างต้องตรวจสอบความปลอดภัยฯ ของพื้นที่ปฏิบัติงานที่อยู่ในความรับผิดชอบเป็นประจำ

5.1.13 ผู้รับจ้างต้องตรวจสอบการทำงานของพนักงานในความรับผิดชอบของตนเป็นประจำ สม่าเสมอ หากเกิดอุบัติเหตุจากการทำงาน ให้แจ้งรายงานการเกิดอุบัติเหตุแก่ผู้ควบคุมงานของ ทอท. และหน่วยงานด้านความปลอดภัยของ ทอท. (ฝปอ., ฝมอ. หรือ สมอ.) ทราบทันทีหลังจากเกิดเหตุ เช่น ทางโทรศัพท์ สื่ออิเล็กทรอนิกส์อื่น ๆ หรือเอกสาร และร่วมกันสอบสวนอุบัติเหตุโดยด่วน เพื่อให้ทราบถึงสาเหตุของการเกิดอุบัติเหตุ ลักษณะการเกิดอุบัติเหตุ ความเสียหายหรือการบาดเจ็บ และวิธีป้องกันการเกิดอุบัติเหตุซ้ำด้วย

5.1.14 ห้ามพนักงานของผู้รับจ้างกระทำผิดกฎระเบียบหรือผิดกฎหมาย เช่น นำอุปกรณ์สำหรับการพนันเข้ามาในพื้นที่ ทอท. หรือเล่นการพนัน, ลักทรัพย์, ทะเลาะวิวาท, ทำร้ายร่างกาย, ทำลายทรัพย์สินของ ทอท. ผู้มาติดต่อ ลูกค้า ผู้ใช้บริการ หรือของผู้รับจ้างรายอื่น ซึ่งเป็นการกระทำที่ผิดกฎระเบียบและผิดกฎหมายในเขตพื้นที่ของ ทอท.

5.1.15 การตรวจสุขภาพก่อนเริ่มงาน (ใบรับรองผลการตรวจสุขภาพหรือใบรับรองแพทย์) ทอท. กำหนดประเภทใบรับรองแพทย์ออกเป็น 2 ประเภท คือ ใบรับรองแพทย์ทั่วไป เป็นใบรับรองแพทย์ที่ตรวจโดยแพทย์แผนปัจจุบันชั้นหนึ่ง ซึ่งมีอายุการรับรองไม่เกิน 1 เดือนนับจากวันที่ระบุในใบรับรองแพทย์ และใบรับรองแพทย์เฉพาะทาง/ใบรับรองแพทย์ตามปัจจัยเสี่ยง เป็นใบรับรองแพทย์ที่ตรวจโดยแพทย์ที่ได้รับวุฒิบัตรหรือหนังสืออนุมัติสาขาเวชศาสตร์ป้องกันแขนงอาชีวเวชศาสตร์หรือผ่านการอบรมด้านอาชีวเวชศาสตร์ ตามหลักสูตรที่กระทรวงสาธารณสุขรับรอง ซึ่งมีอายุการรับรองไม่เกิน 1 ปี นับจากวันที่ระบุในใบรับรองแพทย์

สำหรับการปฏิบัติงานทั่วไป ทอท. ไม่ได้กำหนดให้มีการส่งผลการตรวจสุขภาพ ยกเว้นการปฏิบัติงานดังต่อไปนี้ ผู้รับจ้างต้องจัดให้มีการตรวจสุขภาพก่อนเริ่มงานและให้ดำเนินการส่งผลการตรวจสุขภาพก่อนเริ่มงานในวันแรก ที่ผู้รับจ้างเข้ามาทำงานในพื้นที่ ทอท.

(1) การทำงานบนที่สูงตั้งแต่ 4 เมตรขึ้นไป ได้แก่ งานเช็ดกระจกอาคาร, งานทาสี, งานตัดแต่งกิ่งไม้บนที่สูง, งานซ่อมบำรุงสะพานเทียบ, งานเปลี่ยนหลอดไฟหรือโคมฉาย, การปฏิบัติงานบนนั่งร้าน, การปฏิบัติงานบนรถกระเช้า, การปฏิบัติงานบนรถกระเช้าขากรรไกร (Scissors lift), งานประต่าน้ำซึ่งปฏิบัติงานที่ความลึกตั้งแต่ 3 เมตร - 90 เมตร และการปฏิบัติงานอื่น ๆ ที่ ทอท. อาจมีการกำหนดเพิ่มเติมในภายหลัง ผู้รับจ้างต้องจัดให้มีการตรวจสุขภาพก่อนเริ่มงานอย่างน้อยต้องเป็นการตรวจสุขภาพทั่วไปโดยแพทย์แผนปัจจุบันชั้นหนึ่ง (ใบรับรองแพทย์ทั่วไป) ทั้งนี้ ผู้รับจ้างสามารถนำผลการตรวจสุขภาพจากที่ทำงานเดิมที่มีระยะเวลาไม่เกิน 1 เดือนนับจากวันที่ระบุในใบรับรองผลการตรวจสุขภาพมาใช้ยืนยันผลการตรวจสุขภาพครั้งนี้ได้

(2) การทำงานกับกัมมันตภาพรังสี, การทำงานกับสารเคมีอันตรายตามบัญชีรายชื่อที่อธิบดีกระทรวงแรงงานกำหนด, การทำงานเกี่ยวกับจุลชีวันเป็นพิษที่อาจเป็นเชื้อไวรัส แบคทีเรีย รา.หรือสารชีวภาพอื่น ๆ และการทำงาน

ในสภาพแวดล้อมอื่นที่อาจเป็นอันตรายต่อสุขภาพลูกจ้าง ซึ่ง ทอท. อาจมีการกำหนดเพิ่มเติมในภายหลัง ผู้รับจ้าง ต้องจัดให้มีการตรวจสุขภาพก่อนเริ่มงานซึ่งตรวจโดยแพทย์ที่ได้รับวุฒิบัตรหรือหนังสืออนุมัติสาขาเวชศาสตร์ป้องกัน แขนงอาชีพเวชศาสตร์หรือผ่านการอบรมด้านอาชีพเวชศาสตร์ ตามหลักสูตรที่กระทรวงสาธารณสุขรับรอง (ใบรับรองแพทย์เฉพาะทาง/ใบรับรองแพทย์ตามปัจจัยเสี่ยง)

(3) เฉพาะการทำงานในที่อับอากาศ ผู้รับจ้างต้องจัดให้มีการตรวจสุขภาพก่อนเริ่มงานซึ่งตรวจโดย แพทย์ที่ได้รับวุฒิบัตรหรือหนังสืออนุมัติสาขาเวชศาสตร์ป้องกันแขนงอาชีพเวชศาสตร์หรือผ่านการอบรมด้านอาชีพเวชศาสตร์ ตามหลักสูตรที่กระทรวงสาธารณสุขรับรอง (ใบรับรองแพทย์เฉพาะทาง/ใบรับรองแพทย์ตามปัจจัยเสี่ยง) และ ผู้รับจ้างต้องจัดให้มีการตรวจสุขภาพโดยแพทย์แผนปัจจุบันชั้นหนึ่งเพิ่มเติม (ใบรับรองแพทย์ทั่วไป) เพื่อเป็นการ ตรวจเช็คร่างกายก่อนการเข้าไปทำงานในที่อับอากาศทุกครั้ง

5.1.16 ห้ามผู้รับจ้างสูบบุหรี่ในพื้นที่ซึ่ง ทอท. กำหนดให้เป็นเขตห้ามสูบบุหรี่ เช่น พื้นที่หวงห้าม พื้นที่เขตการบิน พื้นที่ที่กำหนดว่าห้ามทำให้เกิดความร้อนและประกายไฟ สถานที่เก็บเชื้อเพลิง สารเคมี สารไวไฟ ยกเว้นในบริเวณที่ ทอท. ได้กำหนดให้เป็นเขตสูบบุหรี่

5.1.17 การเข้า-ออกพื้นที่ของผู้รับจ้างในเขตพื้นที่ ทอท. (พื้นที่ทั่วไป พื้นที่ควบคุม และพื้นที่เขตก่อสร้าง)

(1) การเข้า - ออกเพื่อปฏิบัติงานในพื้นที่ของ ทอท. ผู้รับจ้างต้องใช้ประตูและเส้นทางที่ ทอท. กำหนดให้

(2) ให้ความร่วมมือกับเจ้าหน้าที่รักษาความปลอดภัยและปฏิบัติตามมาตรการรักษาความปลอดภัย อย่างเคร่งครัด

(3) ต้องติดบัตรอนุญาตบุคคลของ ทอท. ไว้ที่เสื้อบริเวณจุดที่มองเห็นได้ง่ายและชัดเจนตลอดเวลา พร้อมให้เจ้าหน้าที่รักษาความปลอดภัยตรวจสอบได้ตลอดเวลาที่เข้ามาปฏิบัติงานในพื้นที่ ทอท.

5.1.18 การแลกเปลี่ยน/การจัดทำบัตรอนุญาตบุคคลและการผ่านเข้าออกของยานพาหนะ ให้ผู้รับจ้างร่วมกับ เจ้าหน้าที่ควบคุมงานของ ทอท. ประสานงานกับหน่วยงานด้านการรักษาความปลอดภัยของแต่ละท่าอากาศยาน เพื่อดำเนินการให้เป็นไปตามกฎระเบียบของแต่ละพื้นที่ต่อไป

5.1.19 หลักปฏิบัติด้านความปลอดภัยสำหรับผู้รับจ้างของผู้เช่าพื้นที่ ทอท. ที่เข้ามาสร้าง ติดตั้ง ต่อเติม รื้อถอนสิ่งต่าง ๆ ภายในพื้นที่ของผู้เช่าพื้นที่ ทอท. ให้ดำเนินการตามผู้เช่าพื้นที่ ทอท. กำหนด ซึ่งข้อกำหนดดังกล่าวต้อง สอดคล้องตามกฎหมายความปลอดภัยฯ ในกรณีผู้เช่าพื้นที่ ทอท. ยังไม่ได้กำหนดแนวทางการปฏิบัติ ให้ผู้รับจ้างของ ผู้เช่าพื้นที่ ทอท. ได้ปฏิบัติตามกฎหมายความปลอดภัยฯ ที่เกี่ยวข้องควบคู่กับข้อบังคับและคู่มือฯ ฉบับนี้ ยกเว้น การปฏิบัติ ดังต่อไปนี้ที่ผู้รับจ้างของผู้เช่าพื้นที่ ทอท. ต้องปฏิบัติให้เป็นไปตามข้อกำหนดที่ ทอท. ได้กำหนด ประกอบด้วย

(1) การขออนุญาตก่อนเริ่มงาน (work permit) ให้เป็นไปตามหลักปฏิบัติแต่ละพื้นที่/ท่าอากาศยานเป็นผู้กำหนด

(2) การเข้า-ออกพื้นที่ในเขตพื้นที่ ทอท. (พื้นที่ทั่วไป พื้นที่ควบคุม และพื้นที่เขตก่อสร้าง) ให้เป็นไปตาม หลักปฏิบัติแต่ละพื้นที่/ท่าอากาศยานเป็นผู้กำหนด

(3) การผ่านเข้า-ออกของยานพาหนะ ให้เป็นไปตามหลักปฏิบัติแต่ละพื้นที่/ท่าอากาศยานเป็นผู้กำหนด

5.2 ข้อกำหนดเฉพาะงาน

ซึ่งเป็นข้อกำหนดที่ผู้รับจ้างต่าง ๆ ต้องปฏิบัติเพิ่มเติม หากงานที่ผู้รับจ้างเข้ามาดำเนินการในพื้นที่ ทอท. เกี่ยวข้องกับกิจกรรมตามหัวข้อด้านล่างนี้ โดยผู้รับจ้างสามารถเลือกหัวข้อเพื่อดำเนินการเฉพาะเรื่องที่เกี่ยวข้องเท่านั้น ได้แก่

- 5.2.1 กรณีปฏิบัติงานเกี่ยวกับความร้อนและประกายไฟ (เอกสารแนบ 1)
- 5.2.2 กรณีปฏิบัติงานในที่อับอากาศ (เอกสารแนบ 2)
- 5.2.3 กรณีปฏิบัติงานบนสูงตั้งแต่ 2 เมตรขึ้นไป (เอกสารแนบ 3)
- 5.2.4 กรณีปฏิบัติงานเกี่ยวกับไฟฟ้า (เอกสารแนบ 4)
- 5.2.5 กรณีปฏิบัติงานเกี่ยวกับเครื่องจักร รถยก ลิฟต์ เครื่องจักรสำหรับใช้ในการยกคน
ขึ้นทำงานบนที่สูงและเครื่องช่วยยกต่าง ๆ รวมทั้งงานซ่อมบำรุง (เอกสารแนบ 5)
- 5.2.6 กรณีปฏิบัติงานเกี่ยวกับบันจันและรถเขียบ (เอกสารแนบ 6)
- 5.2.7 กรณีปฏิบัติงานเกี่ยวกับสารเคมีและวัตถุอันตราย..... (เอกสารแนบ 7)
- 5.2.8 กรณีปฏิบัติงานเกี่ยวกับงานประดาน้ำ (ปฏิบัติงานที่ความลึกตั้งแต่ 3 เมตร - 90 เมตร) (เอกสารแนบ 8)
- 5.2.9 กรณีปฏิบัติงานเกี่ยวกับรังสีก่อไอออน และเครื่องกำเนิดรังสี (เอกสารแนบ 9)
- 5.2.10 กรณีปฏิบัติงานเกี่ยวกับงานก่อสร้าง ให้ปฏิบัติตามข้อ 5.2.1 - 5.2.9 เฉพาะเรื่องที่เกี่ยวข้องควบคู่
กับกฎหมายและมาตรฐานอื่น ๆ ที่เกี่ยวข้อง

5.2.1 กรณีปฏิบัติงานเกี่ยวกับความร้อนและประกายไฟ

เพื่อให้การปฏิบัติงานของผู้รับจ้างสอดคล้องตามกฎกระทรวงกำหนดมาตรฐานในการบริหารจัดการและดำเนินการด้านความปลอดภัย อาชีวอนามัย และสภาพแวดล้อมในการทำงานเกี่ยวกับการป้องกันและระงับอัคคีภัย พ.ศ.2555 กฎหมายอื่น ๆ และข้อกำหนดต่าง ๆ ด้านความปลอดภัยฯ ของ ทอท. ภายใต้ระบบมาตรฐานการจัดการอาชีวอนามัยและความปลอดภัย (ISO 45001 : 2018) นั้น ให้ผู้รับจ้างที่ปฏิบัติงานในพื้นที่ ทอท. ดำเนินการดังนี้

1. ดำเนินการขอ “ใบอนุญาตการทำงานที่มีความร้อนและประกายไฟ (Hot work)” ก่อนเริ่มปฏิบัติงาน ซึ่งรายละเอียดการขอใบอนุญาตให้เป็นไปตามที่กำหนดในข้อ 5.1.7
2. พื้นที่ที่มีก๊าซ ไอ หรือฝุ่นละอองที่ติดไฟหรือระเบิดได้ ผู้รับจ้างต้องจัดให้มีการตรวจวัด % LEL (ปริมาณเปอร์เซ็นต์ของสารไวไฟ) และผลการตรวจวัดต้องไม่เกินร้อยละ 10 ของค่าความเข้มข้นขั้นต่ำของสารเคมีแต่ละชนิด ในอากาศที่อาจติดไฟหรือระเบิดได้ (LFL : lower flammable limit และ LEL : lower explosive limit) กรณีพื้นที่ใดที่มีการกำหนดมาตรฐานไว้ดีกว่าข้อกำหนดในฉบับนี้ ให้ถือปฏิบัติตามข้อกำหนดที่ดีกว่า
3. กอนโซเครื่องเชื่อมไฟฟ้าและเครื่องเชื่อมก๊าซ ผู้รับจ้างต้องปฏิบัติดังต่อไปนี้
 - 3.1 ต้องจัดเตรียมถังดับเพลิงที่เหมาะสมกับประเภทของไฟ และมี Fire Rating ไม่น้อยกว่า 6A-20B ในจำนวนที่เพียงพอกับความเสียหายที่ทำการประเมิน แต่ต้องจัดให้มีอย่างน้อย 2 ถังต่อจุดปฏิบัติงานหนึ่งจุด
 - 3.2 จัดให้มีอุปกรณ์คุ้มครองความปลอดภัยส่วนบุคคลใหญ่กลางสวมใส่อย่างเพียงพอและเหมาะสมตามที่กฎหมายและการประเมินความเสี่ยงได้กำหนด
 - 3.3 จัดพื้นที่ปฏิบัติงานไม่ให้มีวัสดุที่ติดไฟวางอยู่ใกล้บริเวณที่มีการทำงานความร้อนและประกายไฟ
 - 3.4 จัดให้มีฉากกันหรืออุปกรณ์ป้องกันอันตรายอื่น ๆ ที่เหมาะสม เพื่อป้องกันอันตรายจากประกายไฟและแสงจ้า
4. ผู้รับจ้างต้องบำรุงรักษา PPE ให้มีสภาพพร้อมใช้งานได้อย่างปลอดภัย และจัดให้ผู้ปฏิบัติงานของผู้รับจ้างได้รับการฝึกอบรมเกี่ยวกับวิธีการใช้และบำรุงรักษา PPE
5. ต้องจัดให้มีแสงส่องสว่างที่เพียงพอในพื้นที่ปฏิบัติงาน
6. ผู้รับจ้างต้องควบคุมดูแลไม่ใหญ่กลางหรือผู้ซึ่งไม่เกี่ยวข้องของเขาไปในบริเวณที่มีการทำงานด้วยเครื่องเชื่อมไฟฟ้าหรือเครื่องเชื่อมก๊าซ
7. ผู้รับจ้างต้องจัดให้มีมาตรการด้านความปลอดภัยและควบคุมดูแลผู้ปฏิบัติงานให้ปฏิบัติงานอย่างเคร่งครัดเมื่อใช้เครื่องเชื่อมไฟฟ้าหรือเครื่องเชื่อมก๊าซในบริเวณที่อาจจะก่อให้เกิดอันตรายจากการระเบิด เพลิงไหม้ หรือไฟลุกลามจากก๊าซ น้ำมัน หรือวัตถุไวไฟอื่น ๆ
8. ในกรณีที่ผู้รับจ้างใหญ่ผู้ปฏิบัติงานทำงานเกี่ยวกับเครื่องเชื่อมไฟฟ้า ผู้รับจ้างต้องปฏิบัติดังต่อไปนี้
 - 8.1 จัดให้มีการตอสายดินกับโครงโลหะของเครื่องเชื่อมไฟฟ้าที่ต่อจากอุปกรณ์การเชื่อม ทั้งนี้ ขนาดของสายดิน ต้องไม่ต่ำกว่ามาตรฐานของการไฟฟ้าในท้องถิ่นนั้น กรณีที่ไม่มีมาตรฐานดังกล่าว ให้ปฏิบัติตามมาตรฐานของสมาคมวิศวกรรมสถานแห่งประเทศไทย ในพระบรมราชูปถัมภ์
 - 8.2 จัดสถานที่ปฏิบัติงานให้มีแสงสว่างและมีการระบายอากาศอย่างเหมาะสม
 - 8.3 จัดให้มีการใช้สายดิน สายเชื่อม หัวจับสายดิน และหัวจับลวดเชื่อม ตามขนาดและมาตรฐานที่ผู้ผลิตกำหนด

8.4 จัดสายไฟฟ้าและสายดินให้ห่างจากการบดทับของยานพาหนะ น้ำ หรือที่ขึ้นและ หากไม่สามารถหลีกเลี่ยงได้ ต้องจัดให้มีอุปกรณ์ป้องกันความเสียหายของตน

9. ในกรณีที่ผู้รับจ้างให้ผู้ปฏิบัติงานทำงานเกี่ยวกับเครื่องเชื่อมก๊าซ ผู้รับจ้างต้องปฏิบัติดังต่อไปนี้

9.1 ติดตั้งและตรวจสอบอุปกรณ์ควบคุมความดันและมาตรวัดความดันที่เหมาะสมและถูกต้องกับชนิดของก๊าซ

9.2 ตรวจสอบการรั่วไหล การหลุดหลวม การสึกหรอของอุปกรณ์ หรือสภาพที่ไม่ปลอดภัยทุกครั้ง หากพบว่าไม่ปลอดภัยต้องทำการแก้ไข

9.3 จัดทำเครื่องหมาย สี หรือสัญลักษณ์ที่ทอสงก๊าซ หัวเชื่อม หรือหัวตัด ให้เป็นแบบและชนิดเดียวกัน

9.4 ต้องวางถังในแนวตั้ง ห้ามวางถังก๊าซในแนวนอนเด็ดขาด เพราะจะทำให้วาล์วควบคุมแรงดันภายในถังไม่ทำงาน ทำให้ก๊าซที่ออกมามีแรงดันสูงกว่าปกติ ซึ่งมีความเสี่ยงต่อการระเบิดหรือเกิดไฟไหม้อย่างรุนแรงได้

10. ในการต่อถังบรรจุก๊าซไวไฟหลายถังเข้าด้วยกัน ผู้รับจ้างต้องจัดให้มีอุปกรณ์ป้องกันเปลวไฟย้อนกลับ (Flashback arrestor) ติดไว้ระหว่างหัวต่อกับอุปกรณ์ควบคุมการลดกำลังดัน รายละเอียดการติดตั้งเป็นไปดังภาพ

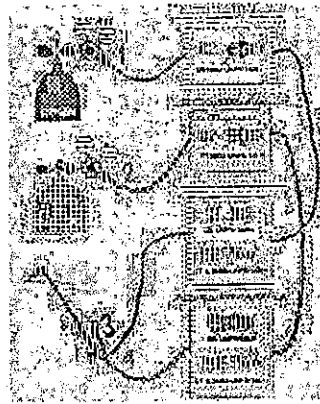

ภาพการติดตั้งอุปกรณ์ป้องกันไฟย้อนกลับ (Flashback arrestor) 4 ชั้นในเครื่องเชื่อมก๊าซแบบต่อพ่วง 2 ถัง

อ้างอิง : กฎกระทรวง กำหนดมาตรฐานในการบริหาร จัดการ และดำเนินการด้านความปลอดภัย อาชีวอนามัย และสภาพแวดล้อมในการทำงานเกี่ยวกับเครื่องจักร ปั่นจั่น หมอน้ำ พ.ศ.2564 (กระทรวงแรงงาน) และ มาตรฐานความปลอดภัยการเชื่อม สำนักเทคโนโลยีความปลอดภัย กรมโรงงานอุตสาหกรรม (กระทรวงอุตสาหกรรม)

11. ผู้รับจ้างต้องดูแลถังบรรจุก๊าซทุกชนิดให้อยู่ในสภาพที่ปลอดภัยตามมาตรฐานผลิตภัณฑ์อุตสาหกรรม กรณีที่ไม่มีมาตรฐานดังกล่าว ให้การปฏิบัติเป็นไปตามกฎหมายหรือกฎระเบียบด้านความปลอดภัยฯ ของ ทอท.

12. อุปกรณ์คุ้มครองความปลอดภัยส่วนบุคคล (PPE) ให้ดำเนินการดังนี้

12.1 การทำงานที่มีความร้อนเกินมาตรฐานที่กำหนด ให้สวมใส่ชุดแต่งกาย รองเท้า และถุงมือสำหรับป้องกันความร้อน

12.2 งานที่มีแสงตรงหรือแสงสะท้อนจากแหล่งกำเนิดหรือดวงอาทิตย์ที่มีแสงจ้าเข้าตานัยน์ตาโดยตรง ให้สวมใส่แว่นลดแสงหรือกระบังหน้าลดแสง

12.3 งานที่ทำในสถานที่มืด ทึบ และคับแคบ ให้สวมใส่หมวกนิรภัยที่มีอุปกรณ์ส่องแสงสว่าง

12.4 งานที่มีระดับเสียงเกินมาตรฐานที่กำหนด ให้สวมใส่ปลั๊กอุดเสียงหรือที่ครอบหูลดเสียง

5.2.2 กรณีปฏิบัติงานในที่อับอากาศ

เพื่อให้การปฏิบัติงานของผู้รับจ้างสอดคล้องตามกฎกระทรวงกำหนดมาตรฐานในการบริหารจัดการ และดำเนินการด้านความปลอดภัย อาชีวอนามัย และสภาพแวดล้อมในการทำงานเกี่ยวกับที่อับอากาศ พ.ศ. 2562 กฎหมายอื่น ๆ และข้อกำหนดต่าง ๆ ด้านความปลอดภัยฯ ของ ทอท. ภายใต้ระบบมาตรฐานการจัดการอาชีวอนามัยและความปลอดภัย (ISO 45001 : 2018) นั้น ให้ผู้รับจ้างที่ปฏิบัติงานในพื้นที่ ทอท. ดำเนินการดังนี้

1. ผู้รับจ้างหรือผู้ใดจะเข้าปฏิบัติงานในพื้นที่อับอากาศ จะต้องผ่านการอบรมหลักสูตรที่เกี่ยวข้องกับความปลอดภัยในการทำงานในที่อับอากาศ เช่น หลักสูตรผู้ปฏิบัติงานในที่อับอากาศ, หลักสูตรผู้ช่วยเหลือในการทำงานในที่อับอากาศ จากสถาบันที่ได้รับการรับรองจากกรมสวัสดิการและคุ้มครองแรงงาน ซึ่งพื้นที่อับอากาศ มีความหมายดังนี้

พื้นที่อับอากาศของ ทอท. หมายถึง ที่ซึ่งมีทางเข้าออกจำกัดและไม่ได้ออกแบบไว้สำหรับเป็นสถานที่ทำงานอย่างต่อเนื่องเป็นประจำ และมีสภาพอันตรายหรือมีบรรยากาศอันตราย เช่น อุโมงค์ ถ้ำ บ่อ หลุม ห้องใต้ดิน ห้องนิรภัย ถังน้ำมัน ถังหมัก ถัง โซโล ท่อ เต่า ภาชนะ หรือสิ่งอื่นที่มีลักษณะคล้ายกัน

สภาพอันตราย หมายถึง สภาพหรือสภาวะที่อาจทำให้ลูกจ้างได้รับอันตรายจากการทำงานอย่างใดอย่างหนึ่งดังต่อไปนี้

- (1) มีวัตถุหรือวัสดุที่อาจก่อให้เกิดการจมลงของลูกจ้างหรือถมทับลูกจ้างที่เข้าไปทำงาน
- (2) สภาพที่อาจทำให้ลูกจ้างตก ถูกกัก หรือติดอยู่ภายใน
- (3) มีสภาวะที่ลูกจ้างมีความเสี่ยงที่จะได้รับอันตรายจากบรรยากาศอันตราย
- (4) สภาพอื่นใดที่อาจเป็นอันตรายต่อร่างกายหรือชีวิตตามที่อธิบดีประกาศกำหนด

บรรยากาศอันตราย หมายถึง สภาพอากาศที่อาจทำให้ลูกจ้างได้รับอันตรายจากสภาวะอย่างใดอย่างหนึ่งต่อไปนี้

- (1) มีออกซิเจนต่ำกว่าร้อยละ 19.5 หรือมากกว่าร้อยละ 23.5 โดยปริมาตร
- (2) มีก๊าซ ไอ หรือละอองที่ติดไฟหรือระเบิดได้ เกินร้อยละ 10 ของค่าความเข้มข้นขั้นต่ำของสารเคมีแต่ละชนิดในอากาศที่อาจติดไฟหรือระเบิดได้ (lower flammable limit หรือ lower explosive limit) กรณีพื้นที่ใดมีการกำหนดมาตรฐานไว้ดีกว่าข้อกำหนดในฉบับนี้ ให้ถือปฏิบัติตามข้อกำหนดที่ดีกว่า

(3) มีฝุ่นที่ติดไฟหรือระเบิดได้ ซึ่งมีค่าความเข้มข้นเท่ากับหรือมากกว่าค่าความเข้มข้นขั้นต่ำสุดของฝุ่นที่ติดไฟหรือระเบิดได้แต่ละชนิด (minimum explosible concentration)

(4) มีค่าความเข้มข้นของสารเคมีแต่ละชนิดเกินมาตรฐานที่กำหนดตามกฎกระทรวงกำหนดมาตรฐานในการบริหารจัดการ และดำเนินการด้านความปลอดภัย อาชีวอนามัย และสภาพแวดล้อมในการทำงานเกี่ยวกับสารเคมี พ.ศ.2556

- (5) สภาพอื่นใดที่อาจเป็นอันตรายต่อร่างกายหรือชีวิตตามที่อธิบดีประกาศกำหนด

2. ผู้ใดจะเข้าปฏิบัติงานในที่อับอากาศ ต้องจัดให้มีใบรับรองแพทย์จำนวน 2 ใบ ดังนี้

2.1 ใบรับรองแพทย์ทั่วไป ตรวจโดยแพทย์แผนปัจจุบันชั้นหนึ่ง ซึ่งมีอายุใบรับรองต้องไม่เกิน 1 เดือนนับจากวันที่ระบุในใบรับรองแพทย์ และ

2.2 ใบรับรองแพทย์เฉพาะทาง/ใบรับรองแพทย์ตามปัจจัยเสี่ยง ตรวจโดยแพทย์อาชีวเวชศาสตร์ ซึ่งอายุการรับรองของใบรับรองแพทย์ต้องไม่เกิน 1 ปี นับจากวันที่ระบุในใบรับรองแพทย์

3. ก่อนเข้าไปปฏิบัติงานในที่อับอากาศ ต้องจัดให้มีการขออนุญาตเป็นลายลักษณ์อักษร และต้องได้รับอนุญาตจากผู้มีอำนาจในการอนุญาต ซึ่งรายละเอียดการขอใบอนุญาตให้เป็นไปตามที่กำหนดในข้อ 5.1.7

4. ผู้อนุญาต ผู้ควบคุมงานหรือผู้ที่ได้รับมอบหมายเกี่ยวกับการทำงานในที่อับอากาศต้องจัดให้มีการตรวจสอบพื้นที่และตรวจวัดสภาพอากาศเกี่ยวกับการทำงานในที่อับอากาศตามรายละเอียดในใบอนุญาต

5. ผู้รับจ้างจะสามารถปฏิบัติงานได้ก็ต่อเมื่อได้มีการตรวจสอบสภาพหน้างานแล้วเท่านั้น โดยผู้รับจ้างต้องดำเนินการจัดเตรียมสภาพแวดล้อมในการทำงานให้ปลอดภัยหรือมีความเสี่ยงที่ยอมรับได้ ซึ่งต้องไม่พบสภาพแวดล้อมการทำงานตามความหมายในข้อ 1 ในพื้นที่ปฏิบัติงานนั้น

กรณีพบสภาพแวดล้อมการทำงานข้อใดข้อหนึ่งหรือหลายข้อตามความหมายของพื้นที่อับอากาศที่ระบุไว้ในข้อ 1 ให้ผู้รับจ้างดำเนินการดังต่อไปนี้

- ห้ามบุคคลใดเข้าไปในที่อับอากาศ
- กรณีมีผู้ปฏิบัติงานอยู่ระหว่างการทำงานในที่อับอากาศ ให้ผู้รับจ้างนำลูกจ้างออกจากบริเวณดังกล่าว
- ประเมินและค้นหาสาเหตุของการเกิดสภาพอันตรายหรือบรรยากาศอันตราย
- ดำเนินการเพื่อทำให้สภาพอากาศในที่อับอากาศนั้นไม่มีบรรยากาศอันตราย เช่น การระบายอากาศหรือการปฏิบัติตามมาตรการอื่นเพื่อให้เกิดความปลอดภัยในการทำงานแก่ลูกจ้าง
- กรณีจำเป็นต้องลงไปปฏิบัติงานในที่อับอากาศโดยมีสภาพแวดล้อมเป็นไปตามความหมายที่ระบุไว้ในข้อ 1 ผู้รับจ้างต้องจัดให้มีการสวมใส่อุปกรณ์คุ้มครองความปลอดภัยส่วนบุคคลที่มีจำนวนเพียงพอ เหมาะสม และเป็นอุปกรณ์ที่เป็นไปตามกฎหมายหรือมาตรฐานการปฏิบัติงานในที่อับอากาศได้กำหนดไว้

6. การปฏิบัติงานในที่อับอากาศแต่ละงาน ต้องจัดให้มีการชี้บ่งอันตรายหรือการประเมินความเสี่ยงเกี่ยวกับการทำงานในที่อับอากาศ ซึ่งอาจใช้ JSA หรือวิธีการอื่น ๆ มาใช้ในการชี้บ่งอันตรายหรือการประเมินความเสี่ยงได้ และต้องนำผลการประเมินดังกล่าวมาสื่อสารและปฏิบัติด้วย ซึ่งมาตรฐานการปฏิบัติต้องไม่ต่ำกว่าที่กฎหมายกำหนด

7. ระยะเวลาในการปฏิบัติงานในที่อับอากาศให้เป็นไปตามวิธีปฏิบัติงานของแต่ละพื้นที่ของ ทอท. เป็นผู้กำหนด

8. ทีมผู้ช่วยเหลือของผู้รับจ้างเกี่ยวกับการทำงานในที่อับอากาศจะต้องสามารถสื่อสารกับผู้ปฏิบัติงานภายในได้ตลอดเวลา หากพื้นที่ปฏิบัติงานนั้นไม่สามารถสื่อสารได้โดยตรง ผู้รับจ้างต้องจัดให้มีวิทยุหรือเครื่องมือสื่อสารที่มีประสิทธิภาพและเหมาะสมตลอดเวลาที่มีการปฏิบัติงานในที่อับอากาศ

9. อุปกรณ์ช่วยเหลือหรืออุปกรณ์ช่วยชีวิตทุกชนิดต้องมีสภาพพร้อมใช้งาน ซึ่งก่อนนำมาใช้งานแต่ละครั้ง อุปกรณ์ดังกล่าวต้องผ่านการตรวจสอบสภาพก่อนทุกครั้ง

10. ผู้รับจ้างต้องจัดเตรียมอุปกรณ์สำหรับระบายอากาศให้เพียงพอสำหรับกิจการที่ผู้รับจ้างดำเนินการภายในที่อับอากาศ

11. ผู้รับจ้างต้องมีใบรายชื่อของผู้ที่จะเข้าทำงานในที่อับอากาศที่ผ่านการอบรมอย่างถูกต้องแสดงไว้ที่ทางเข้าที่อับอากาศพร้อมกับแขวนบัตรประจำตัวที่ทางเข้าที่อับอากาศให้สามารถตรวจสอบได้

12. ห้ามบุคคลใดที่ไม่ได้รับอนุญาตเข้าไปในพื้นที่อับอากาศ

13. ผู้รับจ้างต้องเตรียมไฟแสงสว่างที่ใช้ในที่อับอากาศที่มีแรงดันไฟฟ้าไม่เกิน 24 โวลต์ (AC/DC)

14. เครื่องมือหรืออุปกรณ์ไฟฟ้าที่นำเข้าไปใช้งานในพื้นที่อับอากาศต้องเป็นชนิดป้องกันการระเบิด

(Explosion Proof)

5.2.3 กรณีปฏิบัติงานบนที่สูงตั้งแต่ 2 เมตรขึ้นไป

เพื่อให้การปฏิบัติงานของผู้รับจ้างสอดคล้องตามกฎกระทรวงกำหนดมาตรฐานในการบริหาร จัดการ และดำเนินการด้านความปลอดภัย อาชีวอนามัย และสภาพแวดล้อมในการทำงาน ในสถานที่ที่มีอันตรายจากการตกจากที่สูงและที่ลาดชัน จากวัสดุกระเด็น ตกหล่น และพังทลาย และจากการตกลงไปในภาวะงัดหรือรองรับวัสดุ พ.ศ.2564 ประกอบกับกฎกระทรวง กำหนดมาตรฐานในการบริหาร จัดการ และดำเนินการด้านความปลอดภัย อาชีวอนามัย และสภาพแวดล้อมในการทำงานเกี่ยวกับนั่งร้านและค้ำยัน พ.ศ.2564 และข้อกำหนดต่าง ๆ ด้านความปลอดภัยฯ ของ ทอท. ภายใต้ระบบมาตรฐานการจัดการอาชีวอนามัยและความปลอดภัย (ISO 45001 : 2018) นั้น ให้ผู้รับจ้าง ที่ปฏิบัติงานให้กับ ทอท. ดำเนินการดังนี้

1. การทำงานบนที่สูง ต้องจัดให้มีการขอใบอนุญาตการทำงานบนที่สูงก่อนเริ่มปฏิบัติงาน ซึ่งรายละเอียด การขอใบอนุญาตให้เป็นไปตามที่กำหนดในข้อ 5.1.7

2. การตรวจสอบสภาพของการทำงานบนที่สูง กรณีเป็นการปฏิบัติงานบนที่สูงที่ความสูงน้อยกว่า 4 เมตร ทอท. ไม่ได้กำหนดให้มีการตรวจสอบสภาพ เว้นแต่สัญญาจ้างใดจะกำหนดเพิ่มเติมว่าต้องจัดให้มีการตรวจสอบสภาพในงานนั้น ๆ ให้ผู้รับจ้างปฏิบัติเพิ่มเติมเป็นกรณีไป กรณีที่ผู้รับจ้างจะปฏิบัติงานบนที่สูงตั้งแต่ 4 เมตรขึ้นไป ได้แก่ งานเช็ดกระจกอาคาร, งานทาสี, งานตัดแต่งกิ่งไม้, งานซ่อมบำรุงสะพานเทียบ, งานเปลี่ยนหลอดไฟหรือโคมฉาย, การปฏิบัติงานบนนั่งร้าน, การปฏิบัติงานบนรถกระเช้า, การปฏิบัติงานบนรถกระเช้าขากรไกร (Scissors lift) และการปฏิบัติงานบนที่สูงอื่น ๆ ซึ่ง ทอท. อาจมีการกำหนดเพิ่มเติมในภายหลัง ต้องจัดให้มีการตรวจสอบสภาพของผู้ปฏิบัติงานและมีใบรับรองการตรวจสอบสภาพ (ใบรับรองแพทย์) อย่างน้อยอย่างหนึ่ง ดังต่อไปนี้

2.1 มีใบรับรองแพทย์ทั่วไปโดยแพทย์แผนปัจจุบันชั้นหนึ่ง ซึ่งอายุการรับรองของใบรับรองแพทย์ประเภทนี้ มีอายุไม่เกิน 1 เดือน นับจากวันที่ระบุในใบรับรองแพทย์ หรือ

2.2 มีใบรับรองแพทย์เฉพาะทาง/ใบรับรองแพทย์ตามปัจจัยเสี่ยง ที่เกี่ยวข้องกับการทำงานบนที่สูง ตรวจสอบโดยแพทย์อาชีวเวชศาสตร์ ซึ่งอายุการรับรองของใบรับรองแพทย์ประเภทนี้มีอายุไม่เกิน 1 ปี นับจากวันที่ระบุในใบรับรองแพทย์ คำอธิบายเพิ่มเติม : ใบรับรองแพทย์สำหรับการทำงานบนที่สูงใช้เฉพาะครั้งแรกของการเริ่มงานหรือเริ่มโครงการเท่านั้น ในรอบ 1 ปี เช่น บริษัท A เป็นผู้รับจ้างงานเช็ดกระจกของสำนักงานใหญ่ ทอท. มีสัญญาจ้าง 1 ปี เริ่มปฏิบัติงานครั้งแรกวันที่ 1 มกราคม และจะสิ้นสุดเดือนธันวาคม โดยการทำงานจะเข้ามาทำงานทุก ๆ 3 เดือนต่อครั้ง หรือ 1 ปีจะเข้ามาทำงานเช็ดกระจกเพียง 4 ครั้ง ซึ่งก่อนเริ่มงานครั้งแรกในเดือนมกราคมตามสัญญาจ้าง ผู้รับจ้างต้องจัดให้มีการตรวจสอบสภาพเพื่อการทำงานบนที่สูงหรือหากมีใบรับรองแพทย์อยู่แล้วและเป็นใบรับรองแพทย์ตามข้อ 2.1 หรือ 2.2 อย่างใด อย่างหนึ่ง ก็สามารถนำมาแนบกับใบอนุญาตก่อนเริ่มปฏิบัติงานได้ แต่ใบรับรองแพทย์นั้นต้องไม่หมดอายุตามที่ได้กำหนดไว้ในข้อ 2.1 และ 2.2 กรณีผู้รับจ้างจะเข้ามาปฏิบัติงานในครั้งถัดไป คือครั้งที่ 2, 3 และ 4 ผู้รับจ้างไม่ต้องแนบใบรับรองแพทย์มาก็ได้ ยกเว้นทางแต่ละพื้นที่หรือแต่ละท่าอากาศยานจะกำหนดให้มีการตรวจสอบสภาพเพิ่มเติมหรือให้แนบใบรับรองแพทย์เพิ่มเติมนอกเหนือจากที่ได้กำหนดไว้ในข้อบังคับและคู่มือฯ ฉบับนี้ (ที่มาของคำอธิบายเพิ่มเติมโดยส่วนบริการทางการแพทย์ ฝ่ายการแพทย์ ทอท.)

3. การทำงานบนที่สูงจากพื้นดินหรือพื้นอาคารตั้งแต่ 2 เมตรขึ้นไป ผู้รับจ้างต้องจัดให้มีนั่งร้าน บันได ขาหยั่ง ม้ายันหรืออุปกรณ์ความปลอดภัยอื่น ๆ ตามความเหมาะสม เช่น กระเช้า รถกระเช้า ที่มีความปลอดภัยตามสภาพของงาน

ให้กับผู้ปฏิบัติงานในการทำงานนั้น ๆ หรือจัดให้มีเชือกช่วยชีวิตและเข็มขัดนิรภัยพร้อมอุปกรณ์หรือเครื่องป้องกันอื่นใดที่มีลักษณะเดียวกัน ให้ผู้ปฏิบัติงานใช้ในการทำงานเพื่อให้เกิดความปลอดภัย

4. ในกรณีที่ผู้รับจ้างให้ผู้ปฏิบัติงานทำงานในสถานที่ที่ผู้ปฏิบัติงานอาจได้รับอันตรายจากการพลัดตกหรือถูกวัสดุพังทับ เช่น การทำงานบนหรือในเสา ตอม่อ เสาไฟฟ้า ปล่อง หรือคานที่มีความสูง ตั้งแต่ 4 เมตรขึ้นไป หรือทำงานบนหรือในถัง บ่อ กรวยสำหรับเทวัสดุหรือสิ่งอื่นใดที่มีลักษณะเดียวกัน ผู้รับจ้างต้องจัดทำราวกันหรือรั้วกันตก ตาข่ายสิ่งปิดกัน หรืออุปกรณ์ป้องกันอื่นใด ที่มีลักษณะเดียวกัน เพื่อป้องกันการพลัดตกของผู้ปฏิบัติงานหรือสิ่งของ และจัดให้มีการใส่สายหรือเชือกช่วยชีวิตและเข็มขัดนิรภัยแบบเต็มตัวพร้อมตะขอกีวแบบ 2 เส้น (Full Body Harness ชนิด 2 lanyards) พร้อมอุปกรณ์ หรือเครื่องป้องกันอื่นใดที่มีลักษณะเดียวกันให้ผู้ปฏิบัติงานได้ใช้ในการทำงาน

5. กรณีด้านล่างเป็นทางสัญจรต้องจัดทำตาข่ายนิรภัยป้องกันวัสดุเครื่องมือต่างๆ ที่อาจตกลงไปโดนผู้ปฏิบัติงานที่ทำงานหรือผู้สัญจรด้านล่าง

6. ต้องจัดทำป้ายเตือนที่เห็นชัดเจนและบริเขตพื้นที่เพื่อป้องกันไม่ให้ผู้ที่ไม่เกี่ยวข้องในงานเข้าไปในพื้นที่ที่มีความเสี่ยงต่อการถูกวัสดุสิ่งของหล่นทับ

7. ในกรณีที่ผู้รับจ้างให้ผู้ปฏิบัติงานทำงานในชั้นของอาคารหรือสิ่งก่อสร้างที่เปิดโล่งและอาจพลัดตกลงมาได้ ผู้รับจ้างต้องจัดทำราวกันหรือรั้วกันตกตามมาตรฐานของสมาคมวิศวกรรมสถานแห่งประเทศไทยในพระบรมราชูปถัมภ์ หรืออุปกรณ์ป้องกันอื่นใดที่มีลักษณะเดียวกัน

8. ขณะที่ฝนตก ลมแรง หรือพายุฝนฟ้าคะนอง ควรพิจารณาการหยุดปฏิบัติงานไว้ชั่วคราว เพื่อความปลอดภัย

5.2.4 กรณีปฏิบัติงานเกี่ยวกับไฟฟ้า

เพื่อให้การปฏิบัติงานของผู้รับจ้างสอดคล้องตามกฎกระทรวงกำหนดมาตรฐานในการบริหาร จัดการ และ ดำเนินการด้านความปลอดภัย อาชีวอนามัย และสภาพแวดล้อมในการทำงานเกี่ยวกับไฟฟ้า พ.ศ. 2558 กฎหมายอื่น ๆ และข้อกำหนดต่าง ๆ ด้านความปลอดภัยฯ ของ ทอท. ภายใต้ระบบมาตรฐานการจัดการอาชีวอนามัยและความปลอดภัย (ISO 45001 : 2018) นั้น ให้ผู้รับจ้างที่ปฏิบัติงานในพื้นที่ ทอท. ดำเนินการดังนี้

1. ก่อนการปฏิบัติงานเกี่ยวกับการติดตั้ง ตรวจสอบ ทดสอบ หรือซ่อมบำรุงระบบไฟฟ้า ต้องจัดให้มีการขอใบอนุญาตการทำงานที่เกี่ยวข้องกับงานไฟฟ้าหรือขออนุญาตเกี่ยวกับงานที่ต้องมีการตัดแยกแหล่งพลังงาน (Lock out – Tag out) ซึ่งรายละเอียดการขอใบอนุญาตให้เป็นไปตามที่กำหนดในข้อ 5.1.7

2. ผู้ปฏิบัติงานเกี่ยวกับไฟฟ้าต้องสำเร็จการศึกษาทางด้านไฟฟ้าโดยตรงหรือผ่านการฝึกอบรมในหลักสูตรการทำงานเกี่ยวกับไฟฟ้าจนมีความรู้ ความเข้าใจ และมีทักษะที่จำเป็นในการทำงานอย่างปลอดภัยเกี่ยวกับไฟฟ้าตามที่กฎหมายกำหนด

3. ห้ามผู้ปฏิบัติงานเกี่ยวกับไฟฟ้าเข้าใกล้หรือนำสิ่งที่เป็นตัวนำไฟฟ้าที่ไม่มีที่หุ้มด้วยฉนวนไฟฟ้าที่เหมาะสมกับแรงดันไฟฟ้าเข้าใกล้สิ่งที่มีกระแสไฟฟ้าในระยะที่น้อยกว่าระยะห่างตามมาตรฐานของ วสท. กำหนด หากยังไม่มีมาตรฐานดังกล่าว ให้ใช้มาตรฐานตามที่การไฟฟ้าประจำท้องถิ่นกำหนด เว้นแต่ผู้ปฏิบัติงานได้ดำเนินการสวมใส่อุปกรณ์คุ้มครองความปลอดภัยส่วนบุคคลที่เป็นฉนวนที่เหมาะสมกับแรงดันไฟฟ้า หรือนำฉนวนไฟฟ้าที่สามารถป้องกันแรงดันไฟฟ้านั้นมาหุ้มสิ่งที่มีกระแสไฟฟ้า

4. ห้ามผู้รับจ้างหรือบุคคลใดที่ไม่เกี่ยวข้องกับงานไฟฟ้าเข้าใกล้สิ่งที่มีกระแสไฟฟ้าในระยะที่น้อยกว่าระยะห่างตามมาตรฐานของ วสท. กำหนด หากยังไม่มีมาตรฐานดังกล่าว ให้ใช้มาตรฐานตามที่การไฟฟ้าประจำท้องถิ่นกำหนด

5. ห้ามผู้รับจ้างงานเกี่ยวกับไฟฟ้าสวมใส่เครื่องนุ่งห่มที่เปียกหรือเป็นสื่อไฟฟ้าปฏิบัติงานเกี่ยวกับสิ่งที่มีกระแสไฟฟ้าที่มีแรงดันไฟฟ้าเกินกว่า 50 โวลต์โดยไม่มีฉนวนไฟฟ้าปิดกั้น เว้นแต่ผู้ปฏิบัติงานได้สวมใส่อุปกรณ์คุ้มครองความปลอดภัยส่วนบุคคลหรือใช้อุปกรณ์ป้องกันอันตรายที่เหมาะสมกับแรงดันไฟฟ้าที่กำลังปฏิบัติงานอยู่

6. ในกรณีผู้รับจ้างทำงานโดยใช้อุปกรณ์ในการปฏิบัติงานเกี่ยวกับไฟฟ้าหรืออยู่ในบริเวณใกล้เคียงกับสิ่งที่มีกระแสไฟฟ้า ผู้ปฏิบัติงานต้องจัดหาอุปกรณ์ที่เป็นฉนวนไฟฟ้าหรือหุ้มด้วยฉนวนไฟฟ้าหรืออุปกรณ์ป้องกันอันตรายที่เหมาะสมกับแรงดันไฟฟ้าสำหรับผู้ปฏิบัติงานในครั้งนั้นด้วย

7. ผู้รับจ้างต้องดูแลบริภัณฑ์ไฟฟ้าและสายไฟฟ้าในพื้นที่ปฏิบัติงานให้ใช้งานได้โดยปลอดภัย หากมีการชำรุดหรือมีกระแสไฟฟ้ารั่ว หรืออาจก่อให้เกิดอันตรายต่อผู้ใช้ ผู้รับจ้างต้องแจ้งผู้เกี่ยวข้องกับงานซ่อมไฟฟ้าเพื่อดำเนินการแก้ไขให้อยู่ในสภาพที่พร้อมใช้งานได้อย่างปลอดภัยทันทีที่พบปัญหานั้น

8. ผู้รับจ้างที่ปฏิบัติงานเกี่ยวกับไฟฟ้าต้องทราบวิธีการทำงานที่ปลอดภัย, วิธีปฏิบัติตัวเมื่อได้รับอันตรายจากไฟฟ้า, การปฐมพยาบาลและการช่วยชีวิตขั้นพื้นฐานโดยการผายปอดด้วยวิธีเป่าอากาศเข้าทางปากหรือจมูกของผู้ประสบอันตรายจากไฟฟ้า และวิธีการนวดหัวใจจากภายนอก

9. กรณีผู้ปฏิบัติงานจะต่อพ่วงหรือติดตั้งบริภัณฑ์ไฟฟ้าใหม่หรือติดตั้งเพิ่มเติม ผู้ปฏิบัติงานต้องปฏิบัติตามมาตรฐานของ วสท.

10. ผู้รับจ้างต้องดำเนินการตรวจสอบความปลอดภัยเป็นประจำเมื่อมีการปฏิบัติงาน

11. อุปกรณ์ไฟฟ้าจะต้องมีการติดตั้งสายดิน (Equipment Ground Conductor) ที่ถูกต้องเพื่อป้องกันไม่ให้เกิดไฟฟ้าดูดในขณะที่สัมผัสตัวอุปกรณ์

12. ต้องจัดให้มีการปิดล้อมหรือการบริเขตพื้นที่ทำงาน เพื่อป้องกันบุคคลอื่นเข้าไปในพื้นที่ปฏิบัติงาน ซึ่งอาจเกิดอันตรายได้ และควรพิจารณาติดตั้งแสงสว่างเพื่อให้มองเห็นในเวลากลางวัน

13. ต้องมีการจัดเก็บอุปกรณ์หรือเครื่องมือ และรักษาความสะอาดของพื้นที่ปฏิบัติงานให้เรียบร้อยตลอดเวลา

14. ผู้รับจ้างต้องปฏิบัติงานด้วยความระมัดระวัง

15. ผู้รับจ้างต้องจัดให้ผู้ปฏิบัติงานได้สวมใส่อุปกรณ์คุ้มครองความปลอดภัยส่วนบุคคลที่เหมาะสมกับลักษณะงาน เช่น ถุงมือหนัง ถุงมือยาง แขนเสื้อยาง หมวกนิรภัย รองเท้าพื้นยางหุ้มข้อชนิดมีสันหรือรองเท้าพื้นยางหุ้มสัน โดยสวมใส่ตลอดเวลาที่ปฏิบัติงานและจัดให้มีอุปกรณ์ป้องกันอันตรายจากไฟฟ้าที่เหมาะสมกับลักษณะงาน เช่น แผ่นฉนวนไฟฟ้า ฉนวนหุ้มสาย ฉนวนครอบลูกถ้วย กรงฟาราเดย์ (Faraday Cage) ชุดตัวนำไฟฟ้า (Conductive suit)

ในกรณีที่ผู้ปฏิบัติงานต้องปฏิบัติงานงานในที่สูงกว่าพื้นตั้งแต่ 4 เมตรขึ้นไป ผู้รับจ้างต้องจัดให้มีการใช้สายหรือเชือกช่วยชีวิตและเข็มขัดนิรภัยแบบเต็มตัวพร้อมตะขอเกี่ยวแบบ 2 เส้น (Full Body Harness ชนิด 2 lanyards) พร้อมอุปกรณ์หรืออุปกรณ์ป้องกันการตกจากที่สูงอื่น ๆ ที่มีประสิทธิภาพ และหมวกนิรภัยที่เหมาะสมตามมาตรฐานที่กำหนดให้ผู้ปฏิบัติงานได้สวมใส่ตลอดเวลาที่มีการปฏิบัติงาน เว้นแต่อุปกรณ์ดังกล่าวจะทำให้ลูกจ้างเสี่ยงต่ออันตรายมากขึ้น ให้ผู้รับจ้างจัดให้มีอุปกรณ์เพื่อความปลอดภัยอย่างอื่นที่สามารถใช้คุ้มครองความปลอดภัยได้อย่างมีประสิทธิภาพแทน โดยอุปกรณ์คุ้มครองความปลอดภัยส่วนบุคคลและอุปกรณ์ป้องกันอันตรายจากไฟฟ้าต้องเป็นไปตามมาตรฐานที่กำหนดไว้และต้องมีคุณสมบัติ ดังต่อไปนี้

15.1 อุปกรณ์คุ้มครองความปลอดภัยส่วนบุคคลและอุปกรณ์ที่ใช้ป้องกันกระแสไฟฟ้าต้องเหมาะสมกับแรงดันไฟฟ้าสูงสุดในบริเวณที่ปฏิบัติงานหรือบริเวณใกล้เคียงที่อาจก่อให้เกิดอันตรายได้

15.2 ถุงมือยางป้องกันไฟฟ้า ต้องมีลักษณะสวมกับนิ้วมือได้ทุกนิ้ว

15.3 ถุงมือหนังที่ใช้สวมทับถุงมือยาง ต้องมีความยาวหุ้มถึงข้อมือและมีความคงทนต่อการฉีกขาดได้ดี การใช้ถุงมือยางต้องใช้ร่วมกับถุงมือหนังทุกครั้งที่ปฏิบัติงาน

15.4 การปฏิบัติงานเกี่ยวกับไฟฟ้าที่อยู่ใกล้หรือเหนือน้ำซึ่งอาจทำให้ผู้ปฏิบัติงานเกิดอันตรายจากการจมน้ำได้ ผู้รับจ้างต้องจัดให้ผู้ปฏิบัติงานสวมใส่ชูชีพกันจมน้ำ เว้นแต่การสวมใส่ชูชีพอาจทำให้ผู้ปฏิบัติงานได้รับอันตรายมากกว่าเดิม ให้ผู้รับจ้างใช้วิธีการอื่นที่สามารถคุ้มครองความปลอดภัยได้อย่างมีประสิทธิภาพแทน

15.5 ผู้รับจ้างต้องบำรุงรักษาและจัดเก็บอุปกรณ์คุ้มครองความปลอดภัยส่วนบุคคลและอุปกรณ์ป้องกันอันตรายจากไฟฟ้าให้อยู่ในสภาพที่ใช้งานได้อย่างปลอดภัย

5.2.5 กรณีปฏิบัติงานเกี่ยวกับเครื่องจักร รถยก ลิฟต์ เครื่องจักรสำหรับใช้ในการยกคนขึ้นทำงานบนที่สูง และเครื่องช่วยยกต่าง ๆ รวมทั้งงานซ่อมบำรุง

เพื่อให้การปฏิบัติงานของผู้รับจ้างสอดคล้องตามกฎหมายกระทรวงกำหนดมาตรฐานในการบริหาร จัดการ และ ดำเนินการด้านความปลอดภัย อาชีวอนามัยและสภาพแวดล้อมในการทำงานเกี่ยวกับเครื่องจักร ปั่นจั่น หม้อน้ำ พ.ศ.2564 กฎหมายอื่น ๆ และข้อกำหนดต่าง ๆ ด้านความปลอดภัยฯ ของ ทอท. ภายใต้ระบบมาตรฐานการจัดการอาชีวอนามัยและ ความปลอดภัย (ISO 45001 : 2018) นั้น ให้ผู้รับจ้างที่ปฏิบัติงานในพื้นที่ ทอท. ดำเนินการดังนี้

ส่วนที่ 1 เครื่องจักร

1. ผู้รับจ้างที่ปฏิบัติงานเกี่ยวกับเครื่องจักร ต้องสวมใส่เครื่องงุ่มง่ามให้เรียบร้อย รัดกุม ไม่สวมเครื่องประดับที่ อาจเกี่ยวโยงกับสิ่งหนึ่งสิ่งใดได้ กรณีที่ผู้ปฏิบัติงานมีผมยาว ให้รวบผมที่ปล่อยยาวเกินสมควรหรือทำสิ่งหนึ่งสิ่งใดให้อยู่ ในลักษณะที่ปลอดภัย
 2. ในบริเวณที่มีการติดตั้ง การซ่อมแซม หรือการตรวจสอบเครื่องจักรหรือเครื่องป้องกันอันตรายของเครื่องจักร ต้องมีการติดป้ายแสดงการดำเนินงานดังกล่าวโดยใช้เครื่องหมายหรือข้อความที่เข้าใจง่าย ชัดเจน รวมทั้งจัดให้มีระบบ วิธีการ หรืออุปกรณ์ป้องกันไม่ให้เครื่องจักรนั้นทำงาน (Lock out - Tag out) และให้แขวนป้าย หรือแสดงเครื่องหมาย หรือสัญลักษณ์ห้ามเปิดสวิตช์ของเครื่องจักรด้วย
 3. ในการประกอบ ติดตั้ง ทดสอบ ใช้ ซ่อมแซม บำรุงรักษา ตรวจสอบ รื้อถอน หรือการเคลื่อนย้ายเครื่องจักร รถยก ลิฟต์ เครื่องจักรสำหรับใช้ในการยกคนขึ้นทำงานบนที่สูง ผู้รับจ้างต้องปฏิบัติตามรายละเอียดและคู่มือการใช้งาน ที่ผู้ผลิตกำหนด หากไม่มีรายละเอียดหรือคู่มือดังกล่าว ผู้รับจ้างต้องให้วิศวกรเป็นผู้จัดทำรายละเอียดหรือคู่มือเป็นหนังสือ และให้มีสำเนาไว้ ณ พื้นที่ปฏิบัติงานเพื่อให้ ทอท. สามารถดำเนินการตรวจสอบได้
- รายละเอียดหรือคู่มือดังกล่าวต้องจัดทำเป็นภาษาไทยหรือภาษาอื่น ๆ ที่ลูกจ้างสามารถศึกษาและปฏิบัติ เพื่อความปลอดภัยในการทำงานได้
4. การเคลื่อนย้ายเครื่องจักรที่มีน้ำหนักตั้งแต่ 1 ตันขึ้นไปที่อาจก่อให้เกิดอันตราย ผู้รับจ้างต้องจัดให้มีแผนป้องกัน อันตรายจากการเคลื่อนย้ายดังกล่าวและให้ปฏิบัติตามอย่างเคร่งครัด
 5. ผู้รับจ้างต้องดูแลเครื่องจักรให้พร้อมใช้งานได้อย่างปลอดภัย และต้องจัดให้มีการตรวจสอบเครื่องจักรประจำปี ตามประเภทและชนิดเครื่องจักรที่กำหนดไว้ในกฎกระทรวงกำหนดมาตรฐานในการบริหาร จัดการ และดำเนินการด้าน ความปลอดภัย อาชีวอนามัยและสภาพแวดล้อมในการทำงานเกี่ยวกับเครื่องจักร ปั่นจั่น หม้อน้ำ พ.ศ.2564 หมวดที่ 1 เครื่องจักร ส่วนที่ 1 บททั่วไป ข้อ 9
 6. ผู้รับจ้างต้องไม่ใช้หรือยอมให้ลูกจ้างใช้เครื่องจักรทำงานเกินพิกัด หรือขีดความสามารถที่กำหนดไว้ใน รายละเอียดคุณลักษณะและคู่มือการใช้งานที่ผู้ผลิตกำหนด
 7. เครื่องมือเครื่องจักรขนาดเล็กที่อาจก่อให้เกิดอันตรายได้ ผู้รับจ้างต้องจัดให้มีข้อความเกี่ยวกับวิธีการทำงานกับ เครื่องมือเครื่องจักรนั้นติดไว้ในบริเวณที่ลูกจ้างทำงาน
 8. ผู้รับจ้างต้องจัดให้มีการประเมินอันตรายของเครื่องจักรที่อาจก่อให้เกิดอันตรายจากการใช้งานถึงขั้นสูญเสียอวัยวะ โดยอย่างน้อยต้องประกอบไปด้วย การชี้บ่งอันตราย การประเมินความเสี่ยง และแผนบริหารจัดการความเสี่ยง
 9. การทำงานเกี่ยวกับเครื่องจักร ผู้รับจ้างต้องจัดให้ผู้ปฏิบัติได้รับการฝึกอบรมเกี่ยวกับขั้นตอนและวิธีการทำงาน ที่ปลอดภัย จนมีความรู้ความชำนาญ และประสบการณ์ ตลอดจนสามารถปฏิบัติงานได้อย่างปลอดภัย

10. เครื่องจักรที่มีการใช้พลังงานไฟฟ้าต้องมีระบบหรือวิธีการป้องกันกระแสไฟฟ้ารั่วเข้าตัวผู้ปฏิบัติงานและต้องมีการติดตั้งสายดิน
11. ต้องจัดทำรั้ว คอกกั้น หรือเส้นแสดงเขตอันตราย ณ ที่ตั้งของเครื่องจักรหรือเขตที่เครื่องจักรทำงานที่อาจเป็นอันตรายให้ชัดเจนทุกแห่ง
12. ผู้รับจ้างต้องไม่ติดตั้งเครื่องจักรที่ควบคุมด้วยระบบอิเล็กทรอนิกส์หรือคอมพิวเตอร์ในบริเวณพื้นที่ที่มีกระแสไฟฟ้าเหนี่ยวนำจนอาจมีผลทำให้การทำงานของเครื่องจักรผิดปกติและก่อให้เกิดอันตรายต่อผู้ปฏิบัติงานได้
13. ผู้รับจ้างต้องควบคุมไม่ให้ผู้ที่ไม่เกี่ยวข้องเข้าไปในพื้นที่ปฏิบัติ ที่ซึ่งอาจก่อให้เกิดอันตรายได้

ส่วนที่ 2 รถยก

1. ในกรณีที่ผู้รับจ้างให้พนักงานทำงานเกี่ยวกับรถยก ผู้รับจ้างต้องปฏิบัติดังต่อไปนี้
 - 1.1 จัดให้มีโครงหลังคาที่มั่นคงแข็งแรง สามารถป้องกันอันตรายจากวัสดุตกหล่นได้
 - 1.2 จัดทำป้ายบอกพิกัดน้ำหนักยกให้ตรงกับความสามารถในการยกสิ่งของใดโดยปลอดภัยติดไว้ที่รถยกเพื่อให้ลูกจ้างเห็นได้ชัดเจน
 - 1.3 ตรวจสอบรถยกใหม่มีสภาพใช้งานได้อย่างปลอดภัยก่อนการใช้งานทุกครั้งและเก็บผลการตรวจสอบไว้ให้พนักงานตรวจแรงงานหรือ ทอท. ตรวจสอบได้
 - 1.4 จัดให้มีสัญญาณเสียงหรือแสงไฟเตือนภัยในขณะที่ทำงาน
 - 1.5 จัดให้มีอุปกรณ์ช่วยการมองเห็นตามสภาพในที่ทำงาน เช่น กระจกมองข้าง
 - 1.6 ให้ผู้ทำหน้าที่ขับรถยกชนิดนั่งขับสวมใส่เข็มขัดนิรภัยในขณะที่ทำงานบนรถตลอดเวลา
2. ห้ามผู้รับจ้างทำการดัดแปลงหรือกระทำการใด ๆ ที่มีผลทำให้ความปลอดภัยในการทำงานของรถยกลดลง
3. ผู้รับจ้างต้องกำหนดเส้นทางเดินรถยกในอาคารหรือบริเวณที่มีการใช้รถยกเป็นประจำ
4. ผู้รับจ้างต้องติดตั้งกระจกบานหรือวัสดุอื่นที่มีคุณสมบัติคล้ายกันไว้ที่บริเวณทางแยกหรือทางโค้งที่มองไม่เห็นเส้นทางข้างหน้า
5. ผู้รับจ้างต้องจัดให้เส้นทางเดินรถยกมีความมั่นคงแข็งแรงและสามารถรองรับน้ำหนักบรรทุกของรถยกได้อย่างปลอดภัย
6. ผู้รับจ้างต้องจัดให้พนักงานขับรถยกได้ผ่านการฝึกอบรมความปลอดภัยในการทำงานเกี่ยวกับการใช้รถยกแต่ละประเภท
7. ผู้รับจ้างต้องควบคุมดูแลการนำรถยกไปใช้ปฏิบัติงานใกล้สายไฟฟ้าหรืออุปกรณ์ไฟฟ้าที่มีแรงดันไฟฟ้า โดยต้องมีระยะห่างเพื่อความปลอดภัยเป็นไปตามที่กฎหมายกำหนด หรืออย่างน้อยควรห่างไม่น้อยกว่า 6 เมตร
8. ผู้รับจ้างต้องควบคุมดูแลไม่ให้บุคคลอื่นนอกจากผู้ขับรถยกโดยสารหรือขึ้นไปบนส่วนหนึ่งส่วนใดของรถยก
9. ผู้รับจ้างต้องจัดให้มีคู่มือการใช้ การตรวจสอบ และการบำรุงรักษารถยกให้ผู้ปฏิบัติงานได้ศึกษาและปฏิบัติตามเพื่อความปลอดภัยในการทำงาน

ส่วนที่ 3 ลิฟต์

1. กรณีงานของผู้รับจ้างมีการนำลิฟต์มาใช้เพื่อโดยสารในพื้นที่ปฏิบัติงาน (งานก่อสร้าง) ให้ปฏิบัติตามนี้
 - 1.1 ติดตั้งลิฟต์ไว้ในที่มั่นคงแข็งแรงและปลอดภัย
 - 1.2 จัดให้มีการตรวจสอบความพร้อมของลิฟต์ทุกวัน หากส่วนใดชำรุดเสียหายต้องซ่อมแซมให้เรียบร้อยก่อนใช้งาน และต้องมีสำเนาเอกสารการตรวจสอบไว้ให้ ทอท. สามารถตรวจสอบได้
 - 1.3 จัดให้มีมาตรการป้องกันอันตราย และติดป้ายห้ามใช้ลิฟต์ให้ผู้เกี่ยวข้องเห็นได้ชัดเจนในระหว่างที่ทดสอบ ตรวจสอบ ซ่อมแซม หรือบำรุงรักษาลิฟต์
 - 1.4 จัดให้มีระบบสัญญาณเตือน และมีอุปกรณ์ตัดระบบการทำงานของลิฟต์ เมื่อมีการใช้ลิฟต์บรรทุกน้ำหนักเกินพิกัดที่ผู้ผลิตกำหนด
 - 1.5 จัดให้มีมาตรการป้องกันไม่ให้ลิฟต์เคลื่อนที่ ในกรณีที่ประตูลิฟต์ยังไม่ปิด
 - 1.6 จัดทำคำแนะนำและวิธีการใช้ลิฟต์ และการขอความช่วยเหลือติดไว้ในห้องลิฟต์
 - 1.7 จัดให้มีระบบติดต่อกับภายนอกห้องลิฟต์และสัญญาณแจ้งเหตุขัดข้อง
 - 1.8 จัดทำคำแนะนำและวิธีการให้ความช่วยเหลือติดไว้ในห้องเครื่องต้นกำลัง และห้องผู้ดูแลลิฟต์
 - 1.9 จัดทำข้อห้ามการใช้ลิฟต์ ติดไว้ที่ข้างประตูลิฟต์ด้านนอกทุกชั้น
 - 1.10 จัดทำป้ายบอกพิกัดน้ำหนักและจำนวนคนโดยสารได้อย่างปลอดภัยติดตั้งไว้ในห้องลิฟต์
 - 1.11 จัดให้มีระบบไฟส่องสว่างและระบบระบายอากาศที่เพียงพอภายในห้องลิฟต์ ทั้งในขณะใช้งานปกติ และกรณีฉุกเฉิน
2. ในกรณีที่มีลิฟต์ขนส่งวัสดุ ผู้รับจ้างต้องปฏิบัติตามข้อ 1.1, 1.2, 1.3, 1.4, และ 1.5 และจัดทำป้ายบอกพิกัดน้ำหนักวัสดุสิ่งของที่บรรทุกได้อย่างปลอดภัยตามที่ผู้ผลิตกำหนด และติดป้ายห้ามโดยสารไว้ในจุดที่เห็นชัดเจนนอกประตูลิฟต์ทุกชั้น รวมทั้งกำหนดมาตรการเกี่ยวกับการดูแลวัสดุที่ขนส่งเพื่อป้องกันไม่ให้วัสดุเคลื่อนที่และมาตรการป้องกันการติดขัดของลิฟต์
3. ผู้รับจ้างต้องจัดให้มีการทดสอบชิ้นส่วนและอุปกรณ์ของลิฟต์หลังการติดตั้ง และเมื่อมีการใช้งาน อย่างน้อยปีละ 1 ครั้ง ทั้งนี้ การทดสอบการรับน้ำหนักของลิฟต์ต้องไม่น้อยกว่าร้อยละ 100 ของน้ำหนักการใช้งานสูงสุดที่ผู้ผลิตกำหนด และให้ติดประกาศผลการทดสอบที่อย่างน้อยต้องมีรายละเอียดประกอบไปด้วย วัน เดือน ปี ที่มีการทดสอบ วัน เดือน ปี ที่การรับรองหมดอายุ และรายชื่อผู้ทดสอบไว้ในลิฟต์ให้เห็นชัดเจน และมีสำเนาเอกสารการทดสอบให้ ทอท. สามารถตรวจสอบได้
4. ผู้รับจ้างต้องตรวจสอบระบบความปลอดภัยและระบบการทำงานของลิฟต์เป็นประจำทุกเดือน และมีสำเนาเอกสารการทดสอบไว้ให้ ทอท. ตรวจสอบได้
5. ผู้รับจ้างต้องจัดให้วัสดุสิ่งที่ใช้สำหรับลิฟต์ขนส่งวัสดุมีความปลอดภัยไม่น้อยกว่า 5 ในกรณีใช้ใช้ต้องมีค่าความปลอดภัยไม่น้อยกว่า 4 และวัสดุสิ่งที่ใช้สำหรับลิฟต์โดยสารต้องมีค่าความปลอดภัยไม่น้อยกว่า 10
6. ผู้รับจ้างต้องไม่ใช้วัสดุสิ่งที่มีลักษณะตามข้อ 86 ของกฎกระทรวง กำหนดมาตรฐานในการบริหาร จัดการ และการดำเนินการด้านความปลอดภัย อาชีวอนามัย และสภาพแวดล้อมในการทำงานเกี่ยวกับเครื่องจักร ปั้นจั่น หมอน้ำ พ.ศ.2564 กับลิฟต์ทุกชนิด

ส่วนที่ 4 เครื่องจักรสำหรับใช้ในการยกคนขึ้นทำงานบนที่สูง

1. การทำงานเกี่ยวกับเครื่องจักรสำหรับใช้ในการยกคนขึ้นทำงานบนที่สูง นายจ้างต้องปฏิบัติดังต่อไปนี้
 - 1.1 จัดให้มีการป้องกันการตกจากที่สูงตามกฎหมายกระทรวงว่าด้วยการกำหนดมาตรฐานในการบริหาร จัดการ และดำเนินการด้านความปลอดภัย อาชีวอนามัย และสภาพแวดล้อมในการทำงานในสถานที่ที่มีอันตรายจากการตกจากที่สูงและที่ลาดชัน จากวัสดุกระเด็น ตกหล่น และพังทลาย และจากการตกลงไปในลักษณะเก็บหรือรองรับวัสดุ
 - 1.2 จัดให้มีป้ายบอกพิกัดน้ำหนักและจำนวนคนที่สามารถยกได้อย่างปลอดภัย
 - 1.3 ตรวจสอบสภาพเครื่องจักรสำหรับใช้ในการยกคนขึ้นทำงานบนที่สูงและอุปกรณ์ที่เกี่ยวข้องให้มีสภาพใช้งานได้ อย่างปลอดภัยก่อนการใช้งานทุกครั้ง และต้องมีสำเนาเอกสารการตรวจสอบไว้ให้ ทอท. ตรวจสอบได้
 - 1.4 จัดให้มีสัญญาณเสียงหรือแสงเตือนภัยขณะทำงานตามความเหมาะสมของการใช้งาน
 - 1.5 จัดให้มีอุปกรณ์ตัดระบบการทำงานเมื่อมีการใช้งานเกินพิกัดที่ผู้ผลิตกำหนด และต้องตรวจสอบให้อุปกรณ์ดังกล่าวอยู่ในสภาพที่สามารถทำงานได้ตลอดเวลา
2. ผู้รับจ้างต้องไม่ดัดแปลงหรือกระทำการใดกับเครื่องจักรสำหรับใช้ในการยกคนขึ้นทำงานบนที่สูงที่มีผลทำให้ ความปลอดภัยในการทำงานลดลง
3. การทำงานบนเครื่องจักรสำหรับใช้ในการยกคนขึ้นทำงานบนที่สูงที่มีการเคลื่อนย้ายเครื่องจักรนั้นไปตาม แนวราบ ผู้รับจ้างต้องจัดให้พื้นที่ที่เป็นเส้นทางเคลื่อนย้ายมีความแข็งแรง ราบเรียบ ไม่ต่างระดับ และปรับระดับของ เครื่องจักรดังกล่าวให้อยู่ในตำแหน่งที่ผู้ผลิตกำหนดหรือในตำแหน่งที่ปลอดภัย
4. ผู้รับจ้างต้องจัดให้มีการอบรมลูกจ้างเกี่ยวกับการปฏิบัติงานตามรายละเอียดคุณลักษณะและคู่มือการใช้งาน เครื่องจักรสำหรับใช้ในการยกคนขึ้นทำงานบนที่สูง เพื่อความปลอดภัยในการทำงาน
5. การใช้เครื่องจักรสำหรับใช้ในการยกคนขึ้นทำงานบนที่สูงแบบแขวน ผู้รับจ้างต้องปฏิบัติดังนี้
 - 5.1 จัดให้มีการทดสอบชิ้นส่วนและอุปกรณ์ที่เกี่ยวข้องภายหลังการติดตั้ง และต้องสำเนาเอกสารการทดสอบ ไว้ให้ ทอท. ตรวจสอบได้
 - 5.2 ต้องใช้ลวดสลิงที่มีค่าความปลอดภัยไม่น้อยกว่า 10 และต้องไม่ใช้ลวดสลิงที่มีลักษณะตามข้อ 86 ของ กฎกระทรวง กำหนดมาตรฐานในการบริหาร จัดการและการดำเนินการด้านความปลอดภัย อาชีวอนามัย และสภาพแวดล้อม ในการทำงานเกี่ยวกับเครื่องจักร บันจัน หม้อน้ำ พ.ศ.2564 กับเครื่องจักรที่ใช้ในการยกคนขึ้นทำงานบนที่สูง

ส่วนที่ 5 รอก

1. ในการใช้รอกโยก รอกมือสาว รอกหางปลา รอกไฟฟ้าหรือรอกที่ใช้พลังงานอื่น หรือรอกชนิดอื่นที่มีการใช้ งานลักษณะเดียวกัน นายจ้างต้องปฏิบัติ ดังต่อไปนี้
 - 1.1 ติดตั้งรอกไว้ในที่มั่นคงแข็งแรงและปลอดภัย
 - 1.2 จัดให้มีการตรวจสอบความพร้อมของรอกทุกวัน หากส่วนใดชำรุดเสียหายต้องซ่อมแซมให้เรียบร้อยก่อน ใช้งาน และต้องมีสำเนาเอกสารดังกล่าวไว้ให้ ทอท. ตรวจสอบได้
 - 1.3 จัดให้มีมาตรการป้องกันอันตรายและติดป้ายห้ามใช้รอกให้ผู้ที่เกี่ยวข้องเห็นได้ชัดเจนในระหว่างที่มีการทดสอบ การซ่อมบำรุง และการตรวจสอบรอก
 - 1.4 จัดให้มีป้ายบอกขนาดพิกัดน้ำหนักยกอย่างปลอดภัยตามที่กำหนดไว้ในรายละเอียด คุณลักษณะและ คู่มือการใช้งานพร้อมทั้งติดป้ายเตือนให้ระวัง

1.5 ต้องไม่ใช้วัสดุสิ่งที่มีลักษณะตามข้อ 86 ของกฎกระทรวง กำหนดมาตรฐานในการบริหาร จัดการและการดำเนินการด้านความปลอดภัย อาชีวอนามัย และสภาพแวดล้อมในการทำงานเกี่ยวกับเครื่องจักร ปั้นจั่น หม้อน้ำ พ.ศ.2564 กั้บรอก

1.6 อุปกรณ์สำหรับการผูกมัดหรือยึดโยงวัสดุสิ่งของต้องมีค่าความปลอดภัยที่กฎหมายกำหนด

1.7 ควบคุมดูแลไม่ให้เกิดเหตุใดๆที่เกี่ยวข้องไปกับส่วนหนึ่งส่วนใดของรอกหรือไปกับวัสดุสิ่งของที่ทำการยกหรืออยู่ภายใต้วัสดุสิ่งของที่ทำการยกหรือบริเวณที่ใช้รอกที่อาจก่อให้เกิดอันตรายได้

1.8 รอกที่มีขนาดพิกัดน้ำหนักยกตั้งแต่ 1 ตันขึ้นไป นายจ้างต้องจัดให้มีการทดสอบส่วนประกอบและอุปกรณ์ของรอกเพื่อให้ใช้งานได้อย่างปลอดภัยอย่างน้อยปีละ 1 ครั้ง และต้องมีสำเนาเอกสารการทดสอบไว้ให้ ทอท. ตรวจสอบได้

5.2.6 กรณีปฏิบัติงานเกี่ยวกับปืนจั่นและรถเขี่ย

เพื่อให้การปฏิบัติงานของผู้รับจ้างสอดคล้องตามกฎกระทรวงกำหนดมาตรฐานในการบริหาร จัดการ และ ดำเนินการด้านความปลอดภัย อาชีวอนามัยและสภาพแวดล้อมในการทำงานเกี่ยวกับเครื่องจักร ปืนจั่น หม้อน้ำ พ.ศ. 2564 กฎหมายอื่น ๆ และข้อกำหนดต่าง ๆ ด้านความปลอดภัยฯ ของ ทอท. ภายใต้ระบบมาตรฐานการจัดการอาชีวอนามัย และความปลอดภัย (ISO 45001 : 2018) นั้น ให้ผู้รับจ้างที่ปฏิบัติงานในพื้นที่ ทอท. ดำเนินการดังนี้

ส่วนที่ 1 ปืนจั่น

1. ในการประกอบ การทดสอบ การใช้ การซ่อมบำรุง และการตรวจสอบปืนจั่นหรืออุปกรณ์อื่นที่นำมาใช้กับ ปืนจั่น ผู้รับจ้างต้องปฏิบัติตามรายละเอียดคุณลักษณะหรือคู่มือการใช้งานที่ผู้ผลิตกำหนดไว้ หากไม่มีรายละเอียด คุณลักษณะหรือคู่มือการใช้งานดังกล่าว ผู้รับจ้างต้องปฏิบัติตามรายละเอียดคุณลักษณะหรือคู่มือการใช้งานที่วิศวกร ใดกำหนดขึ้นเป็นหนังสือ
2. ผู้รับจ้างต้องจัดให้มีการตรวจสอบและการทดสอบการติดตั้งปืนจั่น. ตามรายละเอียดคุณลักษณะและคู่มือ การใช้งานของผู้ผลิตโดยวิศวกรก่อนการใช้งาน และจัดทำรายงานการตรวจสอบและการทดสอบ ซึ่งมีลายมือชื่อวิศวกร รับรองเก็บไว้ให้สามารถตรวจสอบได้ และกรณีที่มีการหยุดใช้งานปืนจั่นตั้งแต่ 6 เดือนขึ้นไป ก่อนนำมาใช้งานใหม่ ผู้รับจ้าง ต้องดำเนินการตรวจสอบและทดสอบตามคู่มืออีกครั้ง
3. ผู้รับจ้างต้องจัดให้มีการทดสอบสวนประกอบและอุปกรณ์ของปืนจั่นไม่น้อยกว่าที่กฎหมายกำหนด
4. ในกรณีที่ผู้รับจ้างให้ผู้ปฏิบัติงานทำงานเกี่ยวกับปืนจั่น ผู้รับจ้างต้องดำเนินการ ดังต่อไปนี้
 - 4.1 ควบคุมให้มีลวดสลิงเหลืออยู่ในมวลลวดสลิงไม่น้อยกว่า 2 รอบ ตลอดเวลาที่ปืนจั่นทำงาน
 - 4.2 จัดให้มีชุดล็อกป้องกันลวดสลิงหลุดจากตะขอของปืนจั่น และทำการตรวจสอบให้อยู่ในสภาพที่ใช้งานได้ อย่างปลอดภัย
 - 4.3 จัดให้มีที่ครอบปิดหรือกันสวนที่หมุนรอบตัวเอง สวนที่เคลื่อนไหวได้ หรือสวนที่อาจเป็นอันตรายของปืนจั่น และให้สวนที่เคลื่อนที่ของปืนจั่นหรือสวนที่หมุนได้ของปืนจั่นอยู่ห่างจากสิ่งก่อสร้างหรือวัตถุอื่นในระยะเวลาที่ปลอดภัย
 - 4.4 จัดให้ผู้ปฏิบัติงานสวมใส่เข็มขัดนิรภัยและสายช่วยชีวิตตลอดเวลาที่ทำงานบนแขนปืนจั่นหรือชุดสะพาน
 - 4.5 จัดให้มีพื้นชนิดกันลื่น ราวกันตก และแผงกันกระด้างพื้นสำหรับปืนจั่นชนิดที่ต้องมีการจัดทำพื้นและทางเดิน
 - 4.6 จัดให้มีเครื่องดับเพลิงที่เหมาะสมและอยู่ในสภาพพร้อมใช้งานไว้ที่ห้องบังคับปืนจั่นหรือตำแหน่งที่สามารถ ใช้งานได้สะดวก
 - 4.7 ติดตั้งปืนจั่นบนฐานที่มั่นคงโดยมีวิศวกรเป็นผู้รับรอง
 - 4.8 จัดให้มีการติดตั้งชุดควบคุมการทำงานเมื่อยกวัสดุขึ้นถึงตำแหน่งสูงสุด (Upper limit switch) ที่ใช้งาน ได้ตามปกติ
 - 4.9 จัดให้มีชุดควบคุมน้ำหนักยก (Overload limit switch) ที่ใช้งานได้ตามปกติ
5. ในกรณีที่ผู้รับจ้างให้ผู้ปฏิบัติงานทำงานเกี่ยวกับปืนจั่นที่ใช่เครื่องยนต์ ผู้รับจ้างต้องดำเนินการดังต่อไปนี้
 - 5.1 จัดให้มีที่ครอบปิดหรือฉนวนหุ้มท่อไอเสีย
 - 5.2 จัดให้มีมาตรการในการเก็บและเคลื่อนย้ายเชื้อเพลิงสำรองด้วยความปลอดภัย
 - 5.3 จัดให้มีถังเก็บเชื้อเพลิงและทอสงเชื้อเพลิงติดตั้งอยู่ในลักษณะที่จะไม่เกิดอันตราย เมื่อเชื้อเพลิงหกหล่น หรือรั่วออกมา

6. ผู้รับจ้างต้องเคลื่อนย้ายวัตถุไวไฟออกจากบริเวณที่ไซปนจัน กรณีไม่สามารถเคลื่อนย้ายได้ ผู้รับจ้างต้องจัดให้มีมาตรการป้องกันอันตรายที่เหมาะสมก่อนให้ผู้ปฏิบัติงานได้ปฏิบัติงาน
 7. ห้ามผู้รับจ้างไหลูกจางไซปนจันที่ชำรุดเสียหายหรืออยู่ในสภาพที่ไม่ปลอดภัย
 8. ห้ามผู้รับจ้างตัดแปลงหรือแก้ไขส่วนหนึ่งส่วนใดของบันจันหรือยินยอมให้ผู้ปฏิบัติงานหรือผู้อื่นกระทำการเช่นนั้น อันอาจก่อให้เกิดอันตรายได้ ถ้าจำเป็นต้องตัดแปลงส่วนที่เกี่ยวข้องกับโครงสร้างที่มีผลต่อการรับน้ำหนัก ผู้รับจ้างต้องจัดให้มีการคำนวณทางวิศวกรรมพร้อมกับการทดสอบ
 9. ผู้รับจ้างต้องจัดให้มีสัญญาณเสียงและแสงไฟเตือนภัยตลอดเวลาที่บันจันทำงานโดยติดตั้งไวไฟเห็นได้ชัดเจน
 10. ในกรณีที่มีการซ่อมบำรุงบันจัน ผู้รับจ้างต้องติดป้ายแสดงการซ่อมบำรุงบันจัน โดยใช้เครื่องหมายหรือข้อความที่เขาใจง่ายและเห็นได้ชัดเจน รวมทั้งจัดให้มีระบบ วิธีการหรืออุปกรณ์ป้องกัน (Lock out) ไม่ให้บันจันนั้นทำงานและให้แขวนป้าย (Tag out) แสดงเครื่องหมายหรือสัญลักษณ์ห้ามเปิดสวิตซ์ไวไฟที่สวิตซ์ของบันจันด้วย
 11. ผู้รับจ้างต้องจัดให้มีป้ายบอกพิกักตน้ำหนักรอกไวไฟที่บันจันเพื่อเตือนให้ระวังอันตราย และติดตั้งสัญญาณเตือนอันตรายให้ผู้บังคับบันจันทราบ
 12. ผู้รับจ้างต้องจัดให้มีคู่มือการใช้สัญญาณสื่อสารระหว่างผู้ปฏิบัติงาน ในกรณีที่ใช้สัญญาณเป็นการใช้สัญญาณมือ ต้องจัดให้มีรูปภาพหรือคู่มือการใช้สัญญาณมือตามที่กฎหมายประกาศกำหนด ติดไว้ที่จุดหรือตำแหน่งที่ผู้ปฏิบัติงานเห็นได้ชัดเจน กรณีที่มีการใช้วิธีการสื่อสารแบบอื่นที่มีประสิทธิภาพกว่าการใช้สัญญาณมือ เช่น การใช้วิทยุสื่อสาร เป็นต้น ผู้รับจ้างไม่ต้องปฏิบัติตามข้อนี้
 13. ในกรณีที่ผู้รับจ้างให้ผู้ปฏิบัติงานไซปนจันใกล้สายไฟฟ้า ผู้รับจ้างต้องควบคุมดูแลให้ผู้ปฏิบัติงานได้ปฏิบัติดังต่อไปนี้
 - 13.1 ในกรณีที่ไซปนจันยกวัสดุ ไหละยะห่างระหว่างสายไฟฟ้ากับส่วนหนึ่งส่วนใดของบันจันหรือส่วนหนึ่งส่วนใดของวัสดุที่บันจันกำลังยก เปนดังต่อไปนี้
 - (ก) สายไฟฟ้าที่มีแรงดันไฟฟ้าไม่เกิน 69 กิโลโวลต ต้องห่างไม่น้อยกว่า 3.1 เมตร
 - (ข) สายไฟฟ้าที่มีแรงดันไฟฟ้าเกิน 69 กิโลโวลตแต่ไม่เกิน 115 กิโลโวลต ต้องห่างไม่น้อยกว่า 3.3 เมตร
 - (ค) สายไฟฟ้าที่มีแรงดันไฟฟ้าเกิน 115 กิโลโวลตแต่ไม่เกิน 230 กิโลโวลต ต้องห่างไม่น้อยกว่า 4 เมตร
 - (ง) สายไฟฟ้าที่มีแรงดันไฟฟ้าเกิน 230 กิโลโวลตแต่ไม่เกิน 500 กิโลโวลต ต้องห่างไม่น้อยกว่า 6 เมตร
 - 13.2 ในกรณีที่เคลื่อนย้ายบันจันชนิดเคลื่อนที่ โดยไม่ยกวัสดุและไม่ลดแขนบันจันลง ไหละยะห่างระหว่างส่วนหนึ่งส่วนใดของบันจันกับสายไฟฟ้า เปนดังต่อไปนี้
 - (ก) สายไฟฟ้าที่มีแรงดันไฟฟ้าไม่เกิน 69 กิโลโวลต ต้องห่างไม่น้อยกว่า 1.3 เมตร
 - (ข) สายไฟฟ้าที่มีแรงดันไฟฟ้าเกิน 69 กิโลโวลตแต่ไม่เกิน 230 กิโลโวลต ต้องห่างไม่น้อยกว่า 3 เมตร
 - (ค) สายไฟฟ้าที่มีแรงดันไฟฟ้าเกิน 230 กิโลโวลตแต่ไม่เกิน 500 กิโลโวลต ต้องห่างไม่น้อยกว่า 5 เมตร
- กรณีที่ไม่สามารถปฏิบัติตามข้อ 13.1 – 13.2 ได้ ผู้รับจ้างต้องมีมาตรการที่ปลอดภัยเพียงพอ และได้รับการอนุญาตจากการไฟฟ้าประจำท้องถิ่นที่รับผิดชอบสายไฟฟ้านั้น ก่อนดำเนินการ

14. ในกรณีที่มีการติดตั้งบันจันหรือไซปนจันไกลเสาเสาคลื่นโทรคมนาคม ก่อนให้ผู้ปฏิบัติงานทำงาน ผู้รับจ้างต้องจัดให้มีการตรวจสอบการเกิดประจุไฟฟ้าเหนี่ยวนำ ถ้าพบว่ามีประจุไฟฟ้าเหนี่ยวนำ ให้ผู้รับจ้างต่อสายตัวนำกับบันจันหรือวัสดุที่จะยกเพื่อให้อินทรีย์ไฟฟ้าไหลลงดิน ทั้งนี้ ให้เป็นไปตามมาตรฐานของสมาคมวิศวกรรมสถานแห่งประเทศไทย ในพระบรมราชูปถัมภ์

15. ผู้รับจ้างต้องติดประกาศวิธีการทำงานเกี่ยวกับบันจันของผู้ปฏิบัติงานไว้บริเวณที่ผู้ปฏิบัติงานทำงาน โดยอย่างน้อยต้องมีรายละเอียดเกี่ยวกับการใช้งาน การซ่อมบำรุง และการใช้อุปกรณ์คุ้มครองความปลอดภัยส่วนบุคคล

16. ในกรณีที่ผู้บังคับบันจันไม่สามารถมองเห็นจุดที่ทำการยกสิ่งของหรือเคลื่อนย้ายวัสดุ ผู้รับจ้างต้องจัดให้มีผู้ให้สัญญาณแก่ผู้บังคับบันจันตลอดระยะเวลาที่มีการใช้งาน

17. ผู้รับจ้างต้องจัดให้ผู้ปฏิบัติงานซึ่งเป็นผู้บังคับบันจัน ผู้ให้สัญญาณแก่ผู้บังคับบันจัน ผู้ยึดเกาะวัสดุ หรือผู้ควบคุมการไซปนจันได้ผ่านการอบรมหลักสูตรการปฏิบัติหน้าที่ดังกล่าว และต้องจัดให้มีการอบรมหรือทบทวนการทำงานเกี่ยวกับบันจันตามระยะเวลาที่กฎหมายกำหนด ทั้งนี้ ให้การอบรมและทบทวนเป็นไปตามหลักเกณฑ์และวิธีการที่กฎหมายประกาศกำหนด

ส่วนที่ 2 บันจันเหนือศีรษะและบันจันขาสูง

18. กรณีเป็นบันจันเหนือศีรษะและบันจันขาสูง ให้ดำเนินการต่อไปนี้เพิ่มเติม

18.1 บันจันเหนือศีรษะหรือบันจันขาสูงที่เคลื่อนที่บนราง ต้องจัดให้มีสวิตช์หยุดการทำงานของบันจันได้โดยอัตโนมัติ และให้มีกันชนหรือกันกระแทกที่ปลายทั้งสองข้างของราง

18.2 นายจ้างต้องควบคุมดูแลไม่ให้มีสิ่งกีดขวางการเคลื่อนของล้อบันจัน

18.3 กรณีที่ผู้รับจ้างให้ผู้ปฏิบัติงานขึ้นไปทำงานบนบันจันหรืออุปกรณ์อื่นของบันจันที่มีความสูงเกิน 2 เมตร ผู้รับจ้างต้องจัดให้มีบันไดพร้อมราวจับและโครงโลหะกันตกหรือจัดให้มีอุปกรณ์อื่นใดที่มีความเหมาะสมและปลอดภัย ตามกฎกระทรวงกำหนดมาตรฐานในการบริหาร จัดการและดำเนินการด้านความปลอดภัย อาชีวอนามัย และสภาพแวดล้อมในการทำงาน ในสถานที่ที่มีอันตรายจากการตกจากที่สูงและที่ลาดชัน จากวัสดุกระเด็น ตกหล่น และพังทลาย และจากการตกลงไปในภาชนะเก็บหรือรองรับวัสดุ พ.ศ.2564

ส่วนที่ 3 บันจันหอสถู

19. กรณีเป็นบันจันหอสถู ให้ดำเนินการต่อไปนี้เพิ่มเติม

19.1 กรณีที่ต้องปฏิบัติงานบนแขนบันจัน ผู้รับจ้างต้องจัดให้มีมาตรการป้องกันการพลัดตกของผู้ปฏิบัติงาน และให้สวมใส่เข็มขัดนิรภัยและสายช่วยชีวิตตลอดเวลาที่ทำงาน

19.2 บันจันที่มีรางล้อเลื่อนที่อยู่บนแขนบันจัน ผู้รับจ้างต้องจัดให้มีสวิตช์หยุดการทำงานของบันจันได้โดยอัตโนมัติ และให้มีกันชนหรือกันกระแทกที่ปลายทั้งสองข้างของราง

19.3 บันจันที่มีแขนเคลื่อนที่ขึ้นลงได้ ผู้รับจ้างต้องจัดให้มีสวิตช์ควบคุมมุมมองการทำงานของแขนบันจัน ให้เป็นไปตามที่กำหนดไว้ในรายละเอียดคุณลักษณะและคู่มือการใช้งาน

19.4 ผู้รับจ้างต้องจัดให้มีตารางการยกสิ่งของตามที่ถูกผลิตกำหนดไว้ในรายละเอียดคุณลักษณะและคู่มือการใช้งานที่แสดงรายละเอียดเกี่ยวกับน้ำหนักสิ่งของ มุมองศา และระยะของแขนที่ทำการยก ติดไว้ในบริเวณที่ผู้บังคับบันจันเห็นได้ชัดเจน

19.5 ในการประกอบ การติดตั้ง การเปลี่ยนแปลงโครงสร้าง การเพิ่มความสูง หรือการรื้อถอนบันจันทอสูง ผู้รับจ้างต้องจัดให้มีวิศวกรควบคุมตลอดระยะเวลาดำเนินการ จนกว่าจะแล้วเสร็จ

19.6 ผู้รับจ้างต้องควบคุมดูแลไม่ให้ผู้ปฏิบัติงานหรือบุคคลใดเกาะเกี่ยวไปกับส่วนหนึ่งส่วนใดของบันจัน หรือไปกับวัสดุที่ทำการยก หรืออยู่ภายใต้วัสดุที่ทำการยกหรือบริเวณที่อาจก่อให้เกิดอันตรายได้

ส่วนที่ 4 อุปกรณ์ที่ใช้เกี่ยวกับบันจัน

20. ผู้รับจ้างต้องไม่ใช้ลวดสลิงที่มีลักษณะอย่างหนึ่งอย่างใด ต่อไปนี้

20.1 ลวดสลิงที่ลวดเส้นนอกสึกไปตั้งแต่หนึ่งในสามของเส้นผ่านศูนย์กลางเส้นลวด

20.2 ลวดสลิงที่ขมวด ถูกบดกระแทก แตกเกลียว หรือชำรุดที่ทำให้ประสิทธิภาพในการใช้งานของลวดสลิงลดลง

20.3 ลวดสลิงมีเส้นผ่านศูนย์กลางเล็กลงเกินร้อยละ 5 ของเส้นผ่านศูนย์กลางที่ระบุ

20.4 ลวดสลิงถูกความร้อนทำลายหรือเป็นสนิมมากจนเห็นได้ชัดเจน

20.5 ลวดสลิงถูกกัดกร่อนชำรุดมากจนเห็นได้ชัดเจน

20.6 ลวดสลิงเคลื่อนที่มีเส้นลวดในหนึ่งช่วงเกลียวขาดตั้งแต่สามเส้นขึ้นไปในเส้นเกลียวเดียวกัน

หรือขาดรวมกันตั้งแต่หกเส้นขึ้นไปในหลายเส้นเกลียว

21. ผู้รับจ้างต้องใช้ลวดสลิงที่มีค่าความปลอดภัยตามที่กำหนดไว้ ดังต่อไปนี้

21.1 ลวดสลิงเคลื่อนที่ ต้องมีค่าความปลอดภัยไม่น้อยกว่า 5

21.2 ลวดสลิงยึดโยง ต้องมีค่าความปลอดภัยไม่น้อยกว่า 3.5

22. ผู้รับจ้างต้องใช้อุปกรณ์สำหรับการผูก มัด หรือยึดโยงวัสดุที่มีค่าความปลอดภัยตามที่กำหนดไว้ ดังต่อไปนี้

22.1 ลวดสลิง ต้องมีค่าความปลอดภัยไม่น้อยกว่า 5

22.2 โซ่ ต้องมีค่าความปลอดภัยไม่น้อยกว่า 4

22.3 เชือก ต้องมีค่าความปลอดภัยไม่น้อยกว่า 5

22.4 ห่วงหรือตะขอ ต้องมีค่าความปลอดภัยไม่น้อยกว่า 3.5

22.5 อุปกรณ์สำหรับผูก มัด หรือยึดโยงอื่น ๆ ต้องมีค่าความปลอดภัยไม่น้อยกว่า 3.5

23. ผู้รับจ้างต้องจัดหาวัสดุที่มีความทนทานและอ่อนตัวมารองรับบริเวณจุดที่มีการสัมผัสระหว่างอุปกรณ์ที่ใช้ในการผูก มัด หรือยึดโยงกับวัสดุที่ทำการยกเคลื่อนย้าย

24. ผู้รับจ้างต้องไม่ใช้ตะขอที่มีลักษณะอย่างหนึ่งอย่างใด ดังต่อไปนี้

24.1 มีการบิดตัวของตะขอ

24.2 มีการถ่างออกของปากตะขอเกินร้อยละ 5

24.3 มีการสึกหรอที่ท้องตะขอเกินร้อยละ 10

24.4 มีการแตกหรือร้าวส่วนหนึ่งส่วนใดของตะขอ

24.5 มีการเสีรูปทรงหรือสึกหรอของห่วงตะขอ

5.2.7 กรณีปฏิบัติงานเกี่ยวกับสารเคมีและวัตถุอันตราย

เพื่อให้การปฏิบัติงานของผู้รับจ้างสอดคล้องตามกฎกระทรวงกำหนดมาตรฐานในการบริหาร จัดการ และดำเนินการ ด้านความปลอดภัย อาชีวอนามัยและสภาพแวดล้อมในการทำงานเกี่ยวกับสารเคมีอันตราย พ.ศ.2556 กฎหมายอื่น ๆ และ ข้อกำหนดต่าง ๆ ด้านความปลอดภัยฯ ของ ทอท. ภายใต้ระบบมาตรฐานการจัดการอาชีวอนามัยและความปลอดภัย (ISO 45001 : 2018) นั้น ให้ผู้รับจ้างที่ปฏิบัติงานในพื้นที่ ทอท. ดำเนินการดังนี้

1. ให้ผู้รับจ้างที่มีสารเคมีอันตรายอยู่ในครอบครองตาม “ประกาศกรมสวัสดิการและคุ้มครองแรงงานเรื่องบัญญัติรายชื่อสารเคมีอันตราย” ต้องจัดทำบัญชีรายชื่อสารเคมีอันตรายและรายละเอียดข้อมูลความปลอดภัยของสารเคมีอันตรายตามแบบที่อธิบดีประกาศกำหนด (สอ.1) พร้อมทั้งแจ้งต่ออธิบดีหรือผู้ซึ่งอธิบดีมอบหมายภายใน 7 วันนับแต่วันที่มีสารเคมีอันตรายอยู่ในครอบครอง

2. ผู้รับจ้างต้องแจ้งให้ผู้ปฏิบัติงานทราบและอธิบายให้ผู้ปฏิบัติงานเข้าใจข้อมูลความปลอดภัยของสารเคมีอันตรายที่อยู่ในครอบครองของผู้รับจ้าง ข้อความและเครื่องหมายต่าง ๆ ที่ปรากฏในเอกสาร คู่มือ ฉลาก ป้าย หรือ ขาวสารที่เกี่ยวข้อง รวมทั้งข้อมูลต่าง ๆ ตามที่ได้กำหนดไว้ในกฎหมาย

3. ให้ผู้รับจ้างจัดให้ผู้ปฏิบัติงานที่ทำงานเกี่ยวกับสารเคมีอันตรายทราบและเข้าใจวิธีการในการทำงานที่ถูกต้อง และปลอดภัย รวมทั้งต้องจัดให้มีมาตรการควบคุมผู้ปฏิบัติงานของตนให้ปฏิบัติตามวิธีการดังกล่าว ในการนี้ ให้ผู้รับจ้าง จัดทำคู่มือเกี่ยวกับแนวปฏิบัติและขั้นตอนในการทำงานเกี่ยวกับสารเคมีอันตราย คำนะนำผู้ปฏิบัติงานเกี่ยวกับการป้องกันอันตราย ความหมายของข้อมูลที่มีบนฉลากและเอกสารข้อมูลความปลอดภัยของสารเคมีอันตราย

4. ผู้ปฏิบัติงานของผู้รับจ้างต้องปฏิบัติตามวิธีการทำงานที่ถูกต้องและปลอดภัยตามคู่มือการปฏิบัติงานที่ผู้รับจ้าง จัดทำขึ้นตามข้อ 3 และเมื่อเกิดเหตุฉุกเฉินเกี่ยวกับสารเคมีอันตราย ผู้ปฏิบัติงานต้องบรรเทาเหตุและแจ้งให้ผู้รับจ้าง ทราบทันที

5. ผู้รับจ้างต้องจัดให้มีการใช้อุปกรณ์คุ้มครองความปลอดภัยส่วนบุคคลแก่ผู้ปฏิบัติงานอย่างเพียงพอ เหมาะสมตาม กฎหมายและตามความเสี่ยงที่ได้ประเมิน และกำกับควบคุมให้ผู้ปฏิบัติงานได้สวมใส่ตลอดระยะเวลาที่มีการทำงานกับ สารเคมีและวัตถุอันตราย

6. การปฏิบัติอื่น ๆ ที่ไม่ได้กำหนดไว้ในคู่มือฉบับนี้ ให้นำกฎหมายด้านความปลอดภัยฯ เกี่ยวกับสารเคมีและ วัตถุอันตรายที่เกี่ยวข้องมาเป็นข้อกำหนดในการทำงานกับสารเคมีและวัตถุอันตรายต่อไป

5.2.8 กรณีปฏิบัติงานเกี่ยวกับงานประดาน้ำ (ปฏิบัติงานที่ความลึกตั้งแต่ 3 เมตร - 90 เมตร)

เพื่อให้การปฏิบัติงานของผู้รับจ้างสอดคล้องตามกฎหมายกำหนดมาตรฐานในการบริหาร จัดการ และ ดำเนินการด้านความปลอดภัย อาชีวอนามัยและสภาพแวดล้อมในการทำงานเกี่ยวกับงานประดาน้ำ พ.ศ. 2563 กฎหมายอื่น ๆ และข้อกำหนดต่าง ๆ ด้านความปลอดภัยฯ ของ ทอท. ภายใต้ระบบมาตรฐานการจัดการอาชีวอนามัยและความปลอดภัย (ISO 45001 : 2018) นั้น ให้ผู้รับจ้างที่ปฏิบัติงานในพื้นที่ ทอท. ดำเนินการดังนี้

1. ผู้รับจ้างต้องจัดให้ผู้ปฏิบัติงานประดาน้ำได้รับการตรวจสอบสุขภาพตามกำหนดระยะเวลาและจัดทำบัตรตรวจสุขภาพผู้ปฏิบัติงานไว้ตามที่กฎหมายกำหนด
2. ผู้ปฏิบัติงานซึ่งผู้รับจ้างทำงานประดาน้ำต้องดำเนินการดังนี้
 - 2.1 มีอายุไม่ต่ำกว่า 18 ปีบริบูรณ์
 - 2.2 สุขภาพร่างกายแข็งแรง สมบูรณ์ ไม่เป็นโรคตามที่กฎหมายกำหนด
 - 2.3 มีความรู้และมีประสบการณ์ในงานประดาน้ำและต้องผ่านการอบรมตามมาตรฐานสากลหรือหน่วยงานรัฐรับรอง หรือหลักสูตรตามที่กฎหมายกำหนด
3. ผู้รับจ้างต้องควบคุมให้ผู้ปฏิบัติงานซึ่งทำงานประดาน้ำปฏิบัติตามตารางมาตรฐานของการดำน้ำและการลดความกดดัน ตลอดจนการพักเพื่อปรับสภาพร่างกายก่อนลงในการทำงานใต้น้ำในครั้งถัดไป ทั้งนี้ให้เป็นไปตามที่กฎหมายกำหนด
4. ผู้รับจ้างและหัวหน้านักประดาน้ำต้องสั่งให้ผู้ปฏิบัติงานซึ่งทำงานประดาน้ำหยุดหรือเลิกการดำน้ำในกรณีต่อไปนี้
 - 4.1 เมื่อพี่เลี้ยงนักประดาน้ำและนักประดาน้ำไม่สามารถติดต่อสื่อสารกันได้
 - 4.2 เมื่อนักประดาน้ำต้องใช้อากาศสำรองจากขวดอากาศหรือขวดอากาศสำรอง
 - 4.3 เมื่อมีการดำน้ำในพื้นที่ที่ไม่ปลอดภัย
5. สำหรับการทำงานใต้น้ำ (การปฏิบัติงานที่มีความลึกไม่ถึง 3 เมตร) และการทำงานบนผิวน้ำ (ปฏิบัติงานบนเรือหรือแพ) ขอให้ผู้รับจ้างปฏิบัติงานด้วยความระมัดระวัง ส่วนเรื่องการตรวจสอบสุขภาพก่อนเริ่มงานสำหรับการทำงานใต้น้ำและการทำงานบนผิวน้ำ ทอท. ยังไม่ได้กำหนดให้มีการตรวจสอบสุขภาพก่อนเริ่มงาน

5.2.9 กรณีปฏิบัติงานเกี่ยวกับรังสีก่อไอออน และเครื่องกำเนิดรังสี

เพื่อให้การปฏิบัติงานของผู้รับจ้างสอดคล้องตามกฎหมายกระทรวงกำหนดมาตรฐานการทำงานเกี่ยวกับรังสี พ.ศ.2564 พระราชบัญญัตินิวเคลียร์เพื่อสันติ พ.ศ.2556 กฎหมายอื่น ๆ และข้อกำหนดต่าง ๆ ด้านความปลอดภัยฯ ของ ทอท. ภายใต้ระบบมาตรฐานการจัดการอาชีวอนามัยและความปลอดภัย (ISO 45001 : 2018) นั้น ให้ผู้รับจ้างที่ปฏิบัติงานในพื้นที่ ทอท. ดำเนินการดังนี้

1. ผู้รับจ้างต้องจัดให้มีเจ้าหน้าที่ความปลอดภัยทางรังสีหรือเจ้าหน้าที่ดำเนินการทางเทคนิครังสีเกี่ยวกับวัสดุนิวเคลียร์ตามกฎหมายว่าด้วยพลังงานนิวเคลียร์เพื่อสันติ หรือเจ้าหน้าที่ความปลอดภัยในการทำงานระดับหัวหน้างานอย่างน้อยหนึ่งคนทำหน้าที่ควบคุมดูแลความปลอดภัยทางรังสีของสถานที่ทำงานที่มีการใช้รังสี และปฏิบัติหน้าตามกฎหมายกระทรวง (แรงงาน) กำหนดมาตรฐานการทำงานเกี่ยวกับรังสี พ.ศ.2564 ข้อ 15

2. ต้องจัดให้ผู้ปฏิบัติงานเกี่ยวกับรังสีได้รับการตรวจสอบสุขภาพ โดยแพทย์ที่ได้รับอนุญาตประกอบวิชาชีพเวชกรรมด้านอาชีวเวชศาสตร์ หรือผ่านการอบรมด้านอาชีวเวชศาสตร์ หรือมีคุณสมบัติตามที่อธิบดีประกาศกำหนด โดยระยะเวลาตรวจสอบสุขภาพลูกจ้างให้เป็นไปตามข้อ 5.1.15

3. ผู้รับจ้างต้องจัดให้มีกฎ ข้อบังคับ ระเบียบ แนวปฏิบัติหรือมาตรการด้านความปลอดภัยทางรังสีตามกฎหมายว่าด้วยพลังงานนิวเคลียร์เพื่อสันติ ซึ่งอย่างน้อยต้องเป็นภาษาไทยและภาษาอื่นที่ผู้ปฏิบัติงานสามารถเข้าใจได้ พร้อมทั้งปิดประกาศให้ผู้ปฏิบัติงานเกี่ยวกับรังสีทราบ ณ บริเวณพื้นที่ปฏิบัติงาน เพื่อป้องกันไม่ให้ลูกจ้างซึ่งปฏิบัติงานเกี่ยวกับรังสีได้รับปริมาณรังสีสะสมเกินปริมาณที่กำหนด

4. ห้ามผู้รับจ้างให้ผู้ปฏิบัติงานซึ่งตั้งครรภ์หรืออยู่ระหว่างการให้นมบุตรปฏิบัติงานเกี่ยวกับรังสี

5. จัดให้ผู้ปฏิบัติงานเกี่ยวกับรังสี ได้รับการฝึกอบรมให้เข้าใจและทราบถึงอันตรายและวิธีการป้องกันอันตรายจากรังสี ก่อนเข้ารับหน้าที่และมีการทบทวนความรู้แก่ผู้ปฏิบัติงานอย่างน้อยปีละหนึ่งครั้ง

6. ผู้รับจ้างต้องจัดให้มีอุปกรณ์บันทึกปริมาณรังสีประจำตัวบุคคลและต้องควบคุมให้ลูกจ้างซึ่งปฏิบัติงานเกี่ยวกับรังสีใช้อุปกรณ์ดังกล่าวตลอดเวลาที่ปฏิบัติงาน

7. ผู้รับจ้างต้องจัดทำข้อมูลเกี่ยวกับปริมาณรังสีสะสมของพนักงานซึ่งปฏิบัติงานเกี่ยวกับรังสีที่ได้รับเป็นประจำทุกเดือนหรือทุกสามเดือนขึ้นอยู่กับประเภทของต้นกำเนิดรังสี และต้องแจ้งข้อมูลปริมาณรังสีสะสมดังกล่าวให้ผู้ปฏิบัติงานรับทราบทุกครั้ง

ในกรณีที่ผู้ปฏิบัติงานซึ่งปฏิบัติงานเกี่ยวกับรังสีได้รับปริมาณรังสีสะสมเกินปริมาณที่กำหนดตามกฎหมายว่าด้วยพลังงานนิวเคลียร์เพื่อสันติ ให้ผู้รับจ้างแจ้งปริมาณรังสีสะสมดังกล่าวพร้อมสาเหตุและการป้องกันแก้ไขต่ออธิบดีหรือผู้ซึ่งอธิบดีมอบหมายภายในเจ็ดวันนับแต่วันที่ทราบข้อมูลปริมาณรังสีสะสม

8. ผู้รับจ้างต้องจัดทำรั้ว คอกกั้น หรือเส้นแสดงแนวเขต หรือวิธีการอื่นที่เหมาะสม และจัดให้มีป้ายสัญลักษณ์ทางรังสี พร้อมข้อความเตือนภัยที่เหมาะสมอย่างน้อยเป็นภาษาไทยและภาษาอื่นที่ลูกจ้างสามารถเข้าใจได้ แสดงให้เห็นชัดเจนในบริเวณนั้น

9. ไม่ให้บุคคลใดซึ่งไม่มีหน้าที่ปฏิบัติงานเกี่ยวกับรังสีเข้าไปในพื้นที่ควบคุม เว้นแต่ได้รับอนุญาตจากผู้ดูแลพื้นที่ ทั้งนี้ต้องอยู่ภายใต้การควบคุมดูแลของเจ้าหน้าที่ความปลอดภัยทางรังสี เจ้าหน้าที่ดำเนินการทางเทคนิคเกี่ยวกับวัสดุนิวเคลียร์ หรือเจ้าหน้าที่ความปลอดภัยในการทำงานระดับหัวหน้างาน แล้วแต่กรณี พร้อมทั้งปิดประกาศให้ผู้ปฏิบัติงานได้รับทราบ

10. ไม่ให้บุคคลใดเข้าพักอาศัยหรือพักผ่อน หรือนำอาหาร เครื่องดื่ม หรือบุหรี่เข้าไปในพื้นที่ควบคุมทางรังสี
11. ไม่ให้บุคคลใดนำต้นกำเนิดรังสีที่สามารถเคลื่อนย้ายได้ออกนอกพื้นที่ควบคุม เว้นแต่ได้ดำเนินการตามมาตรการความปลอดภัยตามกฎหมายที่เกี่ยวข้อง
12. ไม่ให้บุคคลใดนำภาชนะหรือวัสดุซึ่งปนเปื้อนวัสดุกัมมันตรังสีหรือวัสดุนิวเคลียร์ออกไปนอกพื้นที่ควบคุม เว้นแต่ได้ดำเนินการตามมาตรการความปลอดภัยตามกฎหมายที่เกี่ยวข้อง
13. ผู้รับจ้างต้องจัดให้มีที่ล้างมือ ที่ล้างหน้า และที่อาบน้ำ เพื่อให้ลูกจ้างซึ่งปฏิบัติงานเกี่ยวกับรังสีได้ใช้หลังจากการปฏิบัติงานหรือก่อนออกจากพื้นที่ปฏิบัติงานของลูกจ้าง และต้องจัดให้มีสถานที่ที่ปลอดภัยในการเก็บชุดทำงาน เพื่อให้ผู้ปฏิบัติงานเกี่ยวกับรังสีถอดชุดทำงานและเก็บไว้ในสถานที่ดังกล่าว
14. ต้องจัดให้มีอุปกรณ์คุ้มครองความปลอดภัยส่วนบุคคล (PPE) เกี่ยวกับรังสี
15. ผู้รับจ้างต้องจัดให้มีการทำความสะอาดชุดทำงาน อุปกรณ์ เครื่องใช้ต่าง ๆ ที่มีการปนเปื้อนรังสี
16. ผู้รับจ้างต้องจัดให้มีแผนเพื่อป้องกันและระงับอัคคีภัยจากรังสีในกรณีเกิดเหตุฉุกเฉินทางรังสี และต้องจัดให้มีการฝึกซ้อมตามแผนดังกล่าวอย่างน้อยปีละหนึ่งครั้ง และเก็บเอกสารหรือหลักฐานการฝึกซ้อมไว้ ณ พื้นที่ปฏิบัติงาน เพื่อให้พนักงานตรวจความปลอดภัยและ ทอท. ตรวจสอบได้
17. ข้อกำหนดอื่น ๆ ที่ไม่ได้ระบุไว้ในเอกสารแนบฉบับนี้ ให้ผู้รับจ้างปฏิบัติตามกฎกระทรวงกำหนดมาตรฐานการทำงานเกี่ยวกับรังสี พ.ศ.2564 พระราชบัญญัตินิวเคลียร์เพื่อสันติ กฎหมายความปลอดภัยอื่น ๆ และมาตรฐานความปลอดภัยต่าง ๆ ที่เกี่ยวข้อง

สัญญาเลขที่.....

แนวทางการปฏิบัติอย่างยั่งยืนของคู่ค้า บริษัท ท่าอากาศยานไทย จำกัด (มหาชน)
(AOT Supplier Sustainable Code of Conduct)

ข้าพเจ้าโดย.....
มีสำนักงาน/ภูมิลำเนาตั้งอยู่ ณ

ซึ่งเป็นคู่สัญญากับบริษัท ท่าอากาศยานไทย จำกัด (มหาชน) (ทอท.) ตามสัญญาเลขที่.....
ซึ่งต่อไปนี้จะเรียกว่า “คู่ค้าของ ทอท.” ได้รับทราบแนวทางการปฏิบัติอย่างยั่งยืนของคู่ค้า ทอท.รายละเอียดดังนี้

บทนำ

ทอท.มีความมุ่งมั่นต่อการดำเนินธุรกิจให้เติบโตอย่างยั่งยืนในทุกกระบวนการ ดังนั้น “แนวทางการปฏิบัติอย่างยั่งยืนของคู่ค้า ทอท.” จึงได้ถูกกำหนดขึ้น โดยพิจารณาเนื้อหาและขอบเขตให้อยู่ภายใต้ข้อกำหนดและกฎหมายที่เกี่ยวข้อง ครอบคลุมทั้ง 3 มิติ ได้แก่ เศรษฐกิจ สังคม และสิ่งแวดล้อม เพื่อส่งเสริมให้คู่ค้าของ ทอท. ดำเนินงานอย่างโปร่งใส มีจริยธรรม เคารพสิทธิมนุษยชน ดูแลเอาชีวนามัยและความปลอดภัยของลูกค้า คำนึงถึงผลกระทบต่อชุมชนและสิ่งแวดล้อมจากการดำเนินงาน ผ่านการกำกับดูแลกิจการและแนวปฏิบัติที่ดี ดังนี้

มิติเศรษฐกิจ - การกำกับดูแลกิจการที่ดี

- การปฏิบัติตามกฎหมาย ระเบียบข้อบังคับ และความซื่อสัตย์สุจริต:** คู่ค้าของ ทอท.ต้องดำเนินธุรกิจอย่างเคารพกฎหมายของประเทศและระเบียบข้อบังคับของ ทอท.อย่างเคร่งครัด และดำเนินธุรกิจตามหลักจริยธรรม โดยปราศจากการติดสินบน หรือทุจริตในทุกรูปแบบ หรือประกอบธุรกิจผิดกฎหมาย
- การรักษาความลับ:** คู่ค้าของ ทอท.ต้องเก็บรักษาข้อมูลและป้องกันการรั่วไหลของข้อมูลที่เป็นความลับของ ทอท. และไม่นำข้อมูลของ ทอท.ไปใช้เพื่อวัตถุประสงค์ที่ผิดกฎหมาย เพื่อประโยชน์ส่วนบุคคล หรือเพื่อประโยชน์ทางการค้า
- ความขัดแย้งทางผลประโยชน์หรือผลประโยชน์ทับซ้อน:** คู่ค้าของ ทอท.ต้องแจ้งให้ ทอท.ทราบเป็นลายลักษณ์อักษร หากพบการดำเนินการใด ๆ ที่เป็นผลประโยชน์ทับซ้อนระหว่าง ทอท.และคู่ค้า
- การแข่งขันเสรีและกฎหมายการแข่งขันทางการค้า:** คู่ค้าของ ทอท.จะต้องปฏิบัติตามภายใต้การแข่งขันที่เสรี เป็นธรรมและดำเนินการตามกฎหมายการแข่งขันทางการค้าอย่างเคร่งครัด และไม่กระทำการอื่นใดซึ่งจะส่งผลกระทบต่อคู่แข่งทางการค้า

มติสังคม - การจ้างงานและการเคารพสิทธิมนุษยชน

- 1. อาชีวอนามัยและความปลอดภัยของแรงงาน:** คู่ค้าของ ทอท.ต้องดูแลแรงงานด้านอาชีวอนามัยและความปลอดภัยให้เหมาะสม อาทิ สถานที่และสภาพแวดล้อมในการทำงาน และการดูแลสุขภาพของลูกจ้างและผู้รับเหมาช่วงให้สอดคล้องตามกฎหมายหรือมาตรฐานสากล
- 2. อีสรภาพของการจ้างงาน:** คู่ค้าของ ทอท.ต้องดำเนินธุรกิจโดยปราศจากการใช้แรงงานบังคับ ต้องไม่มีการใช้แรงงานไม่สมัครใจ และเปิดโอกาสให้แรงงานสามารถรวมกลุ่มเพื่อเจรจาและต่อรองได้ตามกฎหมายของประเทศ
- 3. ค่าจ้างและสิทธิประโยชน์:** คู่ค้าของ ทอท.จะต้องจ่ายค่าจ้างและให้สิทธิประโยชน์อื่นใดที่ลูกจ้างพึงได้รับอย่างถูกต้อง เป็นธรรม และตรงตามกำหนดเวลา
- 4. การใช้แรงงานเด็ก:** คู่ค้าของ ทอท.ต้องไม่จ้างแรงงานเด็กที่มีอายุไม่ถึงเกณฑ์ตามที่กฎหมายกำหนด และไม่อนุญาตให้เด็กหรือบุคคลที่มีอายุต่ำกว่า 18 ปี ทำงานในเวลากลางคืน หรือในสถานที่ที่มีลักษณะเป็นอันตราย
- 5. ระยะเวลาในการทำงาน:** คู่ค้าของ ทอท. จะต้องดูแลไม่ให้แรงงานทำงานนานเกินกว่าที่กฎหมายกำหนด ทั้งนี้จะรวมถึงการทำงานล่วงเวลาและการทำงานในวันหยุด
- 6. การปฏิบัติอย่างเท่าเทียม:** คู่ค้าของ ทอท.ต้องปฏิบัติอย่างเท่าเทียมต่อลูกจ้าง โดยไม่เลือกปฏิบัติในการจ้างงาน การจ่ายค่าตอบแทน การเข้ารับการศึกษา การเลื่อนตำแหน่ง การเลิกจ้างหรือการให้ออกจากงาน อันเนื่องมาจากการแบ่งแยกเพศ เชื้อชาติ ถิ่นกำเนิด สีผิว ศาสนา อายุ ความนิยมทางการเมือง สถานภาพการสมรส สภาพการตั้งครรภ์ หรือความพิการ
- 7. การเลิกจ้าง:** คู่ค้าของ ทอท.ต้องปฏิบัติและการดำเนินการเลิกจ้างในแต่ละขั้นตอนตามกฎหมายกำหนด และไม่ยกเลิกสัญญาจ้างด้วยความไม่เป็นธรรม
- 8. การเคารพสิทธิมนุษยชน:** คู่ค้าของ ทอท.ต้องเคารพสิทธิมนุษยชนและมีการปฏิบัติต่อลูกจ้างของตนอย่างเป็นธรรม ตามกฎหมายและมาตรฐานสากล และห้ามมิให้มีการกระทำอันเป็นการล่วงละเมิดทางร่างกายและวาจา รวมถึงการคุกคามและการข่มขู่ใด ๆ แก่ลูกจ้าง
- 9. แรงงานต่างด้าวหรือแรงงานอพยพ:** คู่ค้าของ ทอท.ต้องปฏิบัติตามกฎหมายแรงงานหากมีการจ้างแรงงานต่างด้าวหรือแรงงานอพยพ โดยต้องจัดเตรียมเอกสารสัญญาจ้างในภาษาแม่ของแรงงานหรือภาษาที่แรงงานอ่านแล้วเข้าใจก่อนการจ้างงาน รวมทั้ง หนังสือเดินทางและเอกสารประจำตัวของแรงงานต้องเก็บโดยเจ้าของเอกสารตลอดเวลา นายจ้างหรือบุคคลที่สามไม่สามารถถือครองเอกสารดังกล่าวของแรงงานได้
- 10. ความรับผิดชอบต่อสังคม:** คู่ค้าของ ทอท.ควรแสดงออกถึงการมีส่วนร่วมในการพัฒนาและรับผิดชอบต่อสังคม

มติสิ่งแวดล้อม - การบริหารจัดการสิ่งแวดล้อมและมลพิษ

1. **การบริหารจัดการสิ่งแวดล้อม:** คู่ค้าของ ทอท.ต้องบริหารจัดการสิ่งแวดล้อมตามมาตรฐาน ข้อกำหนด และแนวปฏิบัติที่ดีที่เกี่ยวข้อง ในทุกกระบวนการผลิตและการให้บริการ เพื่อการใช้ทรัพยากรอย่างรู้คุณค่า ลดผลกระทบต่อสิ่งแวดล้อม และไม่สร้างความเดือดร้อนรำคาญให้กับชุมชนรอบข้าง
2. **มาตรการป้องกันและลดผลกระทบทางสิ่งแวดล้อม:** คู่ค้าของ ทอท.จะต้องดำเนินมาตรการป้องกันและควบคุมมลพิษ อาทิ ของเสีย น้ำเสีย เสียงรบกวน มลพิษทางอากาศ และก๊าซเรือนกระจก โดยต้องควบคุมหรือบำบัดก่อนปล่อยออกสู่ภายนอกตามกฎหมายและมาตรฐานสากล

ทอท.คาดหวังให้คู่ค้าพิจารณานำแนวทางการปฏิบัติเหล่านี้ ทั้งการกำกับดูแลกิจการที่ดี การจ้างงานและการเคารพสิทธิมนุษยชน และการบริหารจัดการสิ่งแวดล้อมและมลพิษ มาปรับใช้ในการดำเนินงานของคู่ค้า พร้อมส่งเสริมให้คู่ค้ามีแนวทางปฏิบัติอย่างยั่งยืนในห่วงโซ่อุปทานของตนเองตามความเหมาะสม

ข้าพเจ้าได้อ่าน เข้าใจ และรับทราบ แนวทางการปฏิบัติอย่างยั่งยืนของคู่ค้าของ ทอท. และตกลงที่จะปฏิบัติตามแนวทางดังกล่าวนี้ในทุกประเด็นที่การดำเนินธุรกิจของบริษัทข้าพเจ้าเกี่ยวข้อง โดยจะแจ้งให้ลูกจ้างของบริษัทที่เกี่ยวข้องทุกคนรับทราบรวมถึงเก็บข้อมูลซึ่งเป็นหลักฐานการปฏิบัติตามแนวทางนี้ไว้ และส่งมอบให้ตามที่ ทอท. ร้องขอ

(ลงชื่อ).....(คู่ค้าของ ทอท.)

(.....)

.....
(ประทับตราบริษัท)

Contract No. _____

Sustainable Code of Conduct of AOT Supplier

I, _____, authorized by _____, residing at/working at _____, deemed as a contract partner of Airports of Thailand Public Company Limited (AOT) in accordance with the Contract No. _____, hereinafter referred to as 'AOT Supplier', has acknowledged the Sustainable Code of Conduct of the AOT Supplier with the following details.

AOT is committed to operating its business with sustainable practices consistent to the Sustainable Code of Conduct of the AOT Supplier, where the scope of requirements and responsibilities shall be in accordance with the related laws based on the progress of three major areas including, economics, society and environment. The code of conduct is adopted to support the AOT Supplier to commit to working with transparency and accountability, with regard to human rights, occupational health and possible impact caused to the community and its surrounding environment.

Economics

Good Corporate Governance

1. *Compliance of Regulatory Requirements and Transparency:* The AOT Supplier shall strictly operate the business in accordance with the law enforced in the Kingdom of Thailand, regulatory requirements of AOT and code of business ethics without dealing with corruption or illegal action.
2. *Confidentiality:* The AOT Supplier shall protect all AOT's confidential information, promise not to disclose any AOT's confidential information or use any AOT's confidential information for illegal purposes aiming for personal advantages or trade benefits.
3. *Conflict of Interests:* The AOT Supplier shall keep AOT informed in a written notification on any certain operations or actions that may lead to the conflict of interests.
4. *Free Trade Agreement and Law:* The AOT Supplier shall strictly operate the business based on the free trade agreement and the free trade law and shall not proceed with any illegal or undesirable action that directly or indirectly causes a negative effect to other business competitors.

Society

Employment and Respect of Human Rights

1. *Occupational Health and Safety:* The AOT Supplier shall regularly pay close attention to labor protection, occupational health and safety in accordance with the laws and international standards.
2. *Freedom of Employment:* The AOT Supplier will not employ anyone of its labor to work in a forceful or unwilling manner. The labor is liberally allowed to have an opportunity to negotiate on unbiased employment under the Thai laws.

3. *Child Labor:* The AOT Supplier will not get involved in the employment of child labor whose age is below the employment standard and will not allow anyone whose age is below 18 to work on the night shift or get involved in hazardous operations.
4. *Working Period:* The AOT Supplier shall not allow excessive working hours with regard to the employment law, where working overtime and on holidays shall also be considered in this extent.
5. *Fair Treatment:* The AOT Supplier shall treat all of its employees fairly and appropriately without unbiased practices on payment, training, promotion, termination of employment or lay-off due to discrimination of sex, nationality, ethnicity, race, religion, age, marital status, pregnancy or disability.
6. *Termination of Employment:* The AOT Supplier shall accurately proceed with the termination of employment in accordance with the law and will not approve any termination of employment in an unbiased manner.
7. *Humanity:* The AOT Supplier shall fully respect the human rights of all labors and will not get involved in any harassment or intimidation as well as physical, verbal or mental infringement.
8. *Social Responsibility:* The AOT Supplier shall promote its cooperation in fostering social development and responsibility on a regular basis.

Environment

Environmental and Pollution Management

1. *Environmental Management:* The AOT Supplier shall develop effective environmental management for all production and/or service processes.
2. *Pollution Management:* The AOT Supplier shall effectively identify, clarify, manage and control all types of pollutions caused by wastewater, noise and greenhouse gas. The aforementioned pollutions shall be treated efficiently before being released back into the environment in accordance with the laws and international standards.

I have thoroughly read and understood the Sustainable Code of Conduct of the AOT Supplier and shall strictly comply with its requirements in operating businesses involved with my organization. Meanwhile, I shall keep all of my employees informed about the aforementioned codes of conduct and submit all informational feedbacks to AOT accordingly.

Name _____ AOT Supplier

(_____)

(company stamp)