

โครงการ

งานจ้างปรับปรุงระบบสำรวจ  
 น้ำประปาใต้พื้นที่ ทสร.  
 จำนวน 1 งาน

สถานที่ก่อสร้าง  
 ท่าอากาศยานแม่ฟ้าหลวง เชียงราย

สำรวจ สปร.ทสร.

ขยส.3 สปร.ทสร.

(นายอุษรา อุประรัตน์)

ขยส.5 สปร.ทสร.

(นายณรงค์ วงศ์แสง)

วทส.7 สปร.ทสร.

(นายวิรัชญ์ ธีระภิญโญพัฒน์)

ผอ.สปร.ทสร.

(นายชาญวิทย์ เดชะอัครวงษ์)

แบบแสดง

- แล่นการติดตั้งถัง
- รูปตัดการติดตั้งถัง

แบบเลขที่ วันที่ 27 ก.ย. 66  
 สปร.ทสร.01/66 แผ่นที่ 01/04

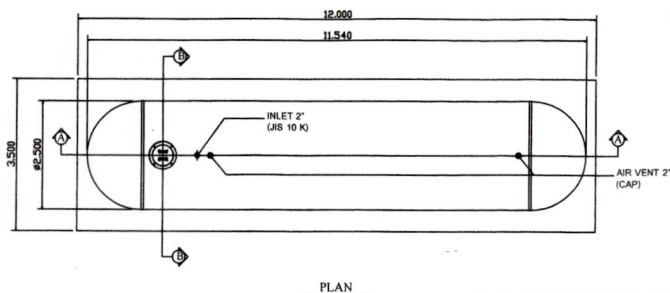

PLAN

แนวเดินท่อเชื่อมต่อกับปลัก 6" ไปถังน้ำสำรองขนาด 4"

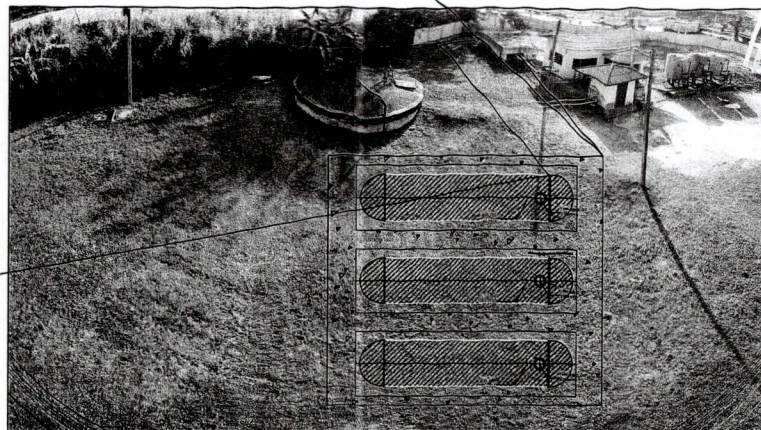

BM. 01M + 0.00 m.

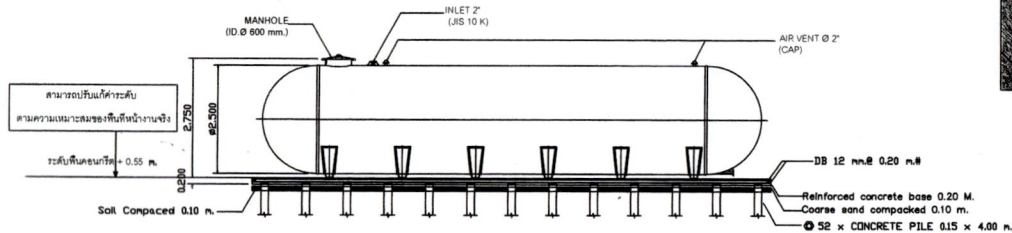

SECTION A - A

1. พื้นผิววางถังสำรองน้ำ ชนิดวางบนดิน จำนวน 3 ถัง ที่ 217.50 ตร.ม.
2. ค้ำระดับ + 0.55 ม. จาก BM. 01M (+ 0.00 ม.)
3. จุดอ้างอิง ห่างจากถังน้ำดิบ และ เสาไฟฟ้าหน้าหน้า ไม่น้อยกว่า 1.00 ม.
4. ทั้งนี้สามารถปรับค้ำระดับ และจุดอ้างอิง ได้ตามความเหมาะสมกับหน้างานจริง
5. งานฐานรองรับถังสำรองน้ำ เป็นคอนกรีตกำลังอัดไม่น้อยกว่า 240 กก./ตร.ม. (รูปทรงกระบอก)

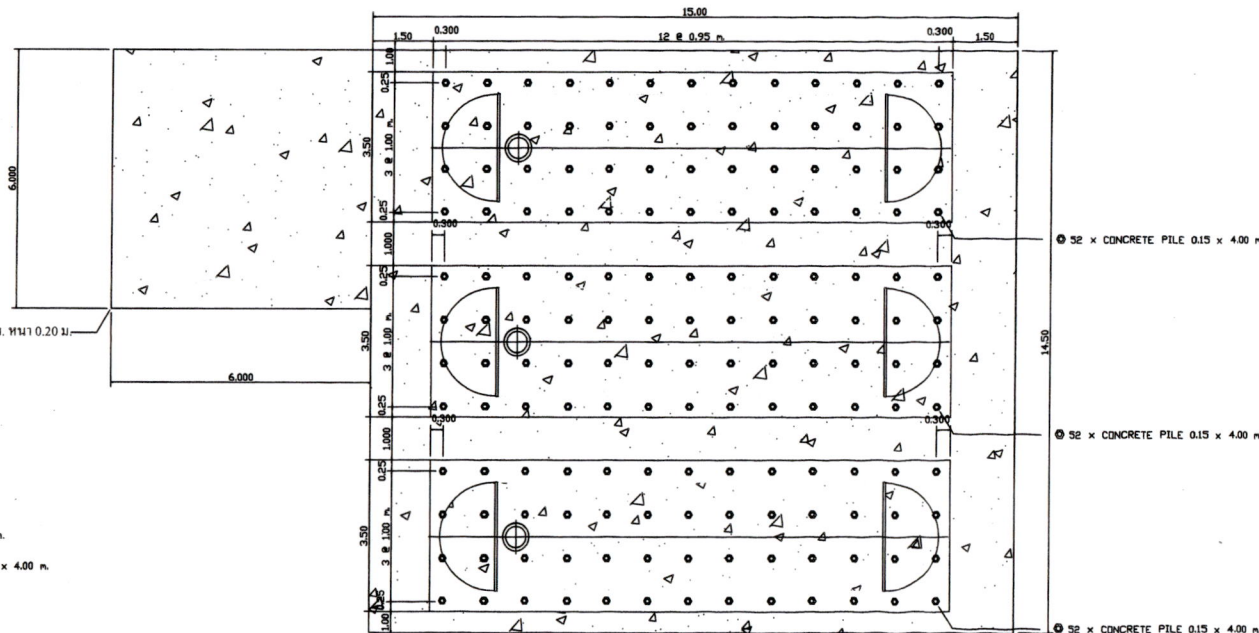

PLAN OF FOUNDATION

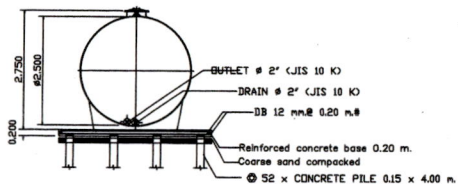

SECTION B - B

งานคอนกรีตผสมเสร็จรูปทรงกระบอก 240 กก./ตร.ซม. หนา 0.20 ม.





โครงการ

งานจ้างปรับปรุงระบบลำรอง  
 นำประปาต้านทิศใต้ ทชร.  
 จำนวน 1 งาน

สถานที่ก่อสร้าง  
 ท่าอากาศยานแม่ฟ้าหลวง เชียงราย

สำรวจ สปร.ทชร.

ชยธ.3 สปร.ทชร.

(นายอุภรรธา อุประวีร์รัตน์)

ชยธ.5 สปร.ทชร.

(นายณรงค์ วงศ์แสง)

วทช.7 สปร.ทชร.

(นายวิรัชญ์ ริระชอนพัฒนา)

ผอ.สปร.ทชร.

(นายชาณุวิทย์ เดชอัศวิน)

แบบแสดง

- แบบขยาย รูปตัดรั้ว
- แบบขยาย Construction Joint

แบบเลขที่  
 สปร.ทชร.C01/66

วันที่ 27 ก.พ. 66  
 แผ่นที่ 03/04

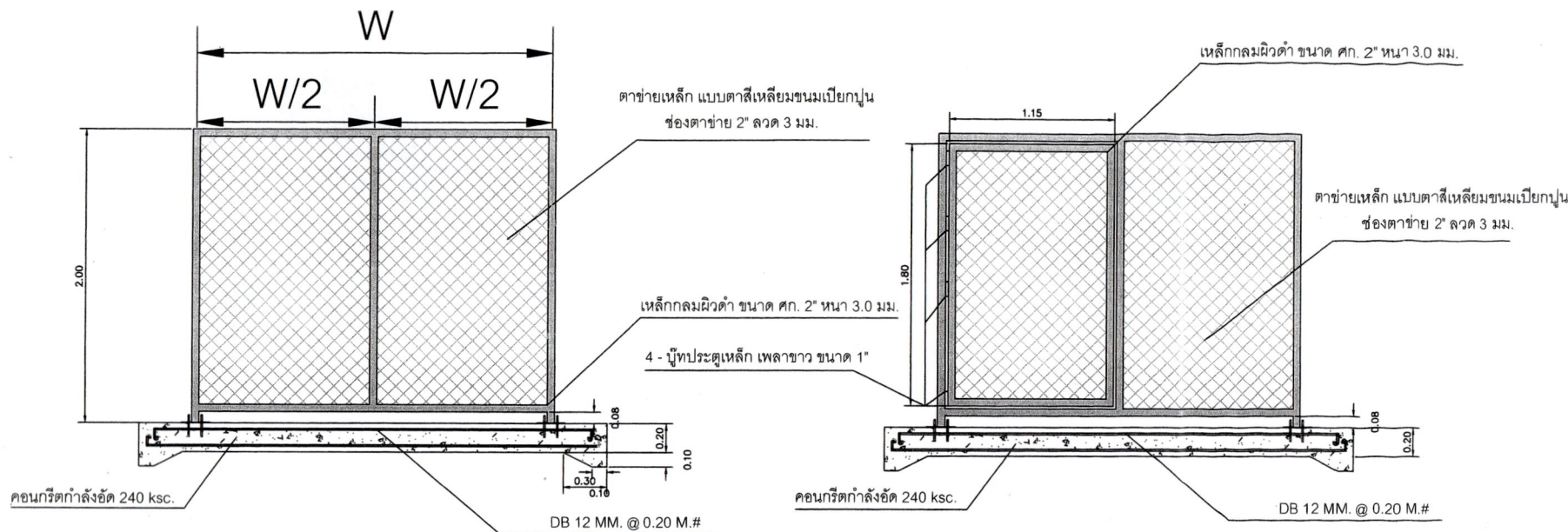

แบบขยาย 2

แบบขยาย 1

หมายเหตุ - งานเหล็กกลม ตาข่ายเหล็ก เหล็ก Plate และเหล็ก Bolt ต้องทาสีกันสนิมให้ทั่ว จำนวน 1 เที่ยว ทาสีน้ำมันทับหน้า จำนวน 2 เที่ยว

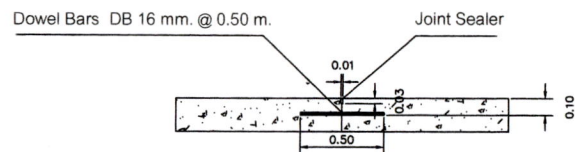

Construction Joint

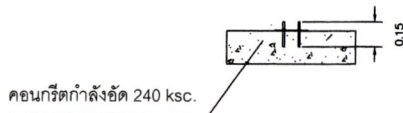

รูปตัด Plate ยึดเสารั้ว

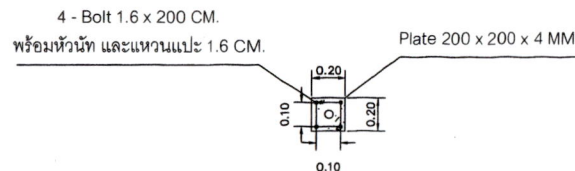

แปลน Plate ยึดเสารั้ว



บริษัท ท่าอากาศยานไทย จำกัด (มหาชน)  
 เลขที่ 333 ถนนสีลม แขวงสีลม เขตดอนเมือง กรุงเทพมหานคร 10210  
 โทรศัพท์ : 02 535 1111  
 โทรสาร : 02 535 4061  
 อีเมล : aotpr@airportthai.co.th

โครงการ

งานจ้างปรับปรุงระบบสำรอง  
 น้ำประปาด้านทิศใต้ ทชร.  
 จำนวน 1 งาน

สถานที่ก่อสร้าง  
 ท่าอากาศยานแม่ฟ้าหลวง เชียงราย

สำรวจ สปร. ทชร.

ชยธ.3 สปร.ทชร.

( นายอักษรา อูประรัตน์ )

ชยธ.5 สปร.ทชร.

( นายณรงค์ วงศ์แสง )

วทช.7 สปร.ทชร.

( นายวีรวิทย์ วีระอภิวัฒน์ )

ผอก.สปร.ทชร.

( นายชาญวิทย์ เดชะอ้วน )

แบบแสดง

แปลน

แบบเลขที่  
 สปร.ทชร.C01/66

วันที่ ๒๖ ก.พ. ๖๖  
 แผ่นที่ 04/04

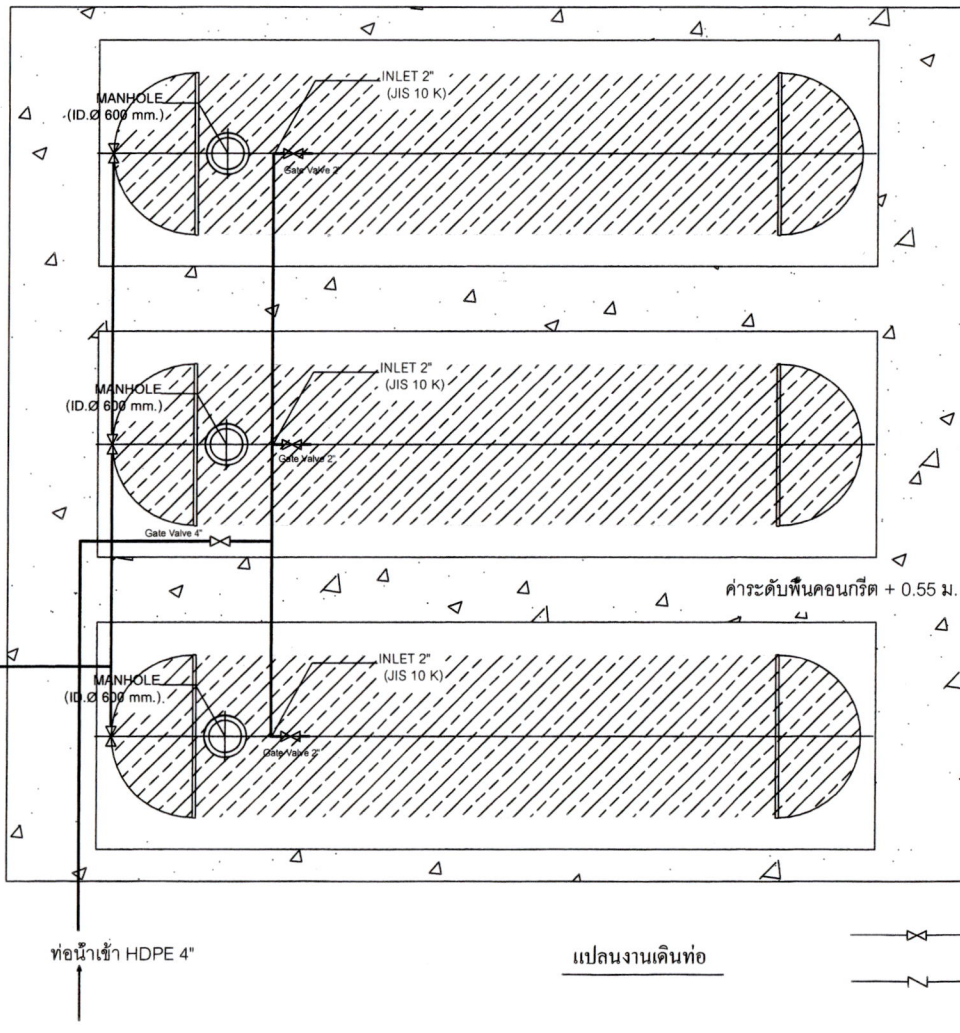
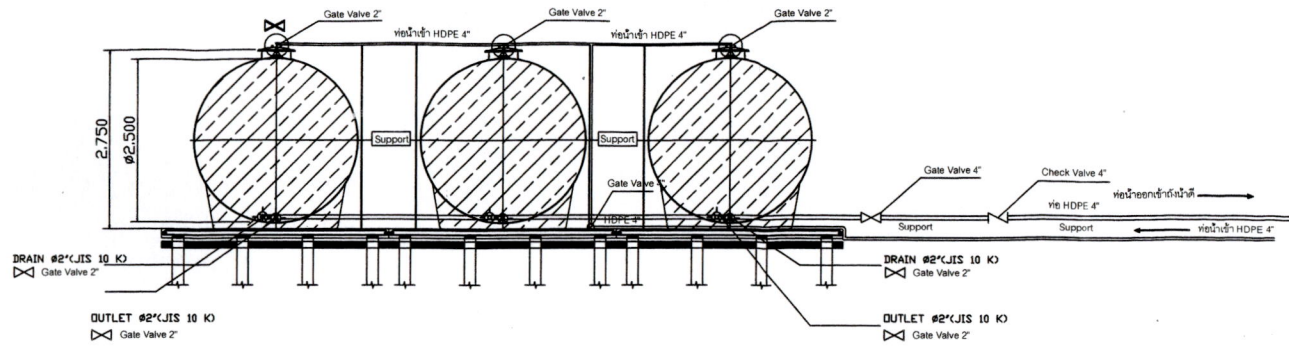

แปลนงานเดินท่อ

