

ข้อกำหนดรายละเอียดงานจ้างเหมาเอกชนประดับต้นไม้
และบำรุงรักษาต้นไม้ ณ ท่าอากาศยานแม่ฟ้าหลวง เชียงราย

1. วัตถุประสงค์

บริษัท ท่าอากาศยานไทย จำกัด มหาชน (ทอท.) มีความประสงค์จะจัดจ้างเหมาเอกชนประดับต้นไม้
และบำรุงรักษาต้นไม้ ณ ท่าอากาศยานแม่ฟ้าหลวง เชียงราย (ทชร.)

2. ระยะเวลาจ้าง

เป็นระยะเวลา 3 ปี ตั้งแต่วันที่ 1 กุมภาพันธ์ 2567 ถึงวันที่ 31 มกราคม 2570

3. รายละเอียดและขอบเขตของงาน

งานประดับตกแต่งต้นไม้และบำรุงรักษาต้นไม้และดอกไม้ ภายในอาคารผู้โดยสารโดยผู้รับจ้างต้องเป็นผู้จัดหา
อุปกรณ์ ไม้ดอก ไม้ประดับ ดังนี้

3.1 ผู้รับจ้างต้องจัดทำกระถางเหล็กตัดทรง จำนวน 6 กระถาง ตามรูปแบบที่ ทอท. กำหนดรายละเอียดตาม
ผนวก 1 โดยต้องจัดทำรูปแบบกระถางเหล็กตัด G2A-1 จำนวน 6 กระถาง เมื่อสิ้นสุดสัญญาจ้างกระถางเหล็กตัดทรง
จะเป็นทรัพย์สินของผู้ว่าจ้าง ผู้รับจ้างต้องนำไม้ดอกไม้ประดับกล้วยไม้สกุลฟาแลนนอปซิส ไม้เลื้อยตระกูลเดฟ
พร้อมดูแลปรับเปลี่ยนของใหม่ ทุกๆ 45 วัน ผู้รับจ้างต้องส่งมอบดอกไม้ประดับกล้วยไม้สกุลฟาแลนนอปซิสและไม้
เลื้อยตระกูลเดฟให้คณะกรรมการตรวจสอบก่อนดำเนินการเปลี่ยนทุกครั้ง และต้องจัดดอกไม้ประดับ
โดยมีกล้วยไม้สกุลฟาแลนนอปซิสไม่ต่ำกว่ากระถางละ 21 ต้น ไม้เลื้อยตระกูลเดฟกระถางละไม่ต่ำกว่า 30 ต้น
ให้อยู่ในกระถางเดียวกัน จำนวน 6 กระถาง จุติวงกระถางให้อยู่ในดุลพินิจของกรรมการตรวจรับพัสดุ
โดยให้จัดวางภายในอาคารผู้โดยสาร ทชร. รายละเอียดแผนผังอาคารผู้โดยสาร ทชร. ตาม **ผนวก 2**

3.2 จัดวางประเภทไม้ดอกไม้ประดับพร้อมใส่กระถางหรือแจกันสวยงาม บริเวณอ่างล้างมือภายในห้องน้ำ
ทั้งชาย-หญิง อย่างน้อยห้องละ 2 จุด รวมทั้งหมดไม่น้อยกว่า 49 กระถาง พร้อมดูแลปรับเปลี่ยนของใหม่
ทุกๆ 30 วัน และจัดวางแจกันบริเวณห้องรับรองพิเศษ ทชร. จำนวน 8 กระถาง พร้อมดูแลปรับเปลี่ยนของใหม่
ทุกๆ 30 วัน รูปแบบไม้ประดับรายละเอียดตาม **ผนวก 3**

3.3 ผู้รับจ้างต้องจัดพนักงานดูแล และการประดับไม้ดอกไม้ประดับในกระถาง จำนวน 1 คน เพื่อดูแล
บำรุงรักษาไม้ดอกไม้ประดับ และสับเปลี่ยนดอกไม้ตามกำหนดเวลาโดยเคร่งครัดตามสัญญาจ้างฯ
ระหว่างเวลา 08.00 -17.00 น. ทุกวัน

3.4 พนักงานของผู้รับจ้างต้องปฏิบัติตามมาตรฐานการปฏิบัติงานรายละเอียดตาม **ผนวก 4**

3.5 หากผู้ว่าจ้างตรวจพบพันธุ์ไม้ที่นำมาประดับไม่อยู่ในสภาพสวยงาม สมบูรณ์ หรือทรุดโทรม ผู้ว่าจ้าง
สามารถแจ้งให้ผู้รับจ้างนำมาเปลี่ยนภายใน 24 ชั่วโมง หลังจากที่ได้รับแจ้ง โดยผู้รับจ้างจะไม่คิดค่าใช้จ่ายเพิ่มเติม
เพิ่มเติมทั้งสิ้น

3.6 ประเภท...



3.6 ประเภทกล้วยไม้ตัดดอกชนิดพิเศษ ที่นำมาใช้ในการจัดงานกระถางเหล็กตัดทรง จะต้องเป็นกล้วยไม้สกุลฟาแลนนอปซิสพันธุ์แท้และลูกผสมสีต่างๆ ดอกใหญ่ ก้านยาว มีดอกไม่น้อยกว่า 8 ดอกต่อช่อ ในวันที่ตรวจรับตามมาตรฐานไม้ประดับรายละเอียด **ผนวก 5**

3.7 ประเภทไม้ประดับและไม้คลุมดินที่ใช้ในการจัดกระถางเหล็กตัดในแต่ละครั้ง จะต้องใช้ไม้เลื้อยตระกูลเดฟตามมาตรฐานไม้ประดับรายละเอียด **ผนวก 5**

3.8 เมื่อดำเนินการดูแลและสับเปลี่ยนไม้ดอกไม้ประดับแล้วเสร็จในแต่ละครั้ง จะต้องทำความสะอาดโดยรอบบริเวณนั้นๆ ให้สะอาดเรียบร้อยทุกครั้ง

3.9 หากผู้รับจ้างดำเนินการไม่เรียบร้อยและไม่เป็นไปตามสัญญา ผู้ว่าจ้างจะดำเนินการปรับผู้รับจ้างรายละเอียดตาม **ผนวก 6**

3.10 เมื่อสิ้นสุดสัญญาให้ผู้รับจ้างนำวัสดุต่างๆ ของผู้รับจ้างที่นำมาเพื่อดำเนินการตามสัญญานี้ส่งคืนให้ผู้ว่าจ้าง ภายในระยะเวลาที่ผู้ว่าจ้างกำหนด พร้อมทั้งดูแลพื้นที่ที่รื้อถอนไม้ และวัสดุให้เรียบร้อย ให้มีสภาพคงเดิม หากไม่สามารถส่งคืนพื้นที่ในสภาพสมบูรณ์ดังเดิม ผู้ว่าจ้างสามารถดำเนินการซ่อมแซมเองโดยผู้รับจ้างต้องรับผิดชอบค่าใช้จ่ายที่เกิดขึ้นทั้งหมด ทั้งนี้ หากมีการเปลี่ยนแปลงผู้รับจ้างรายใหม่ ขอให้ผู้รับจ้างตามสัญญานี้ให้คงต้นไม้ไว้อย่างน้อย 7 วัน หลังจากสิ้นสุดสัญญาแล้ว โดยผู้รับจ้างจะไม่คิดค่าใช้จ่ายเพิ่มเติมใดๆ ทั้งสิ้น

4. คุณสมบัติของพนักงานผู้รับจ้าง

4.1 มีสัญชาติไทย ไม่จำกัดเพศ อายุไม่ต่ำกว่า 20 ปี หรือ แต่ไม่เกิน 50 ปี บริบูรณ์

4.2 สำเร็จการศึกษาไม่ต่ำกว่าการศึกษาภาคบังคับ

4.3 จะต้องเป็นผู้ที่ผ่านการตรวจสอบประวัติบุคคลตามระเบียบว่าด้วยการรักษาความปลอดภัยแห่งชาติ ไม่เคยได้รับโทษจำคุกโดยคำพิพากษาถึงที่สุดให้จำคุก

4.4 มีสุขภาพที่แข็งแรง มีบุคลิกภาพดี สุภาพเรียบร้อย และสามารถติดต่อสื่อสารและเข้าใจขั้นตอนการปฏิบัติงานคำสั่งของผู้ควบคุมงาน เพื่อปฏิบัติงานได้อย่างมีประสิทธิภาพ

4.5 คณะกรรมการตรวจรับพัสดุของผู้ว่าจ้างขอสงวนสิทธิเปลี่ยนแปลงพนักงานของผู้รับจ้างในกรณีที่เห็นว่าพนักงานของผู้รับจ้างมีคุณสมบัติไม่เหมาะสม หรือปฏิบัติตนตาม **ผนวก 6**

5. หน้าที่และเงื่อนไขทั่วไปที่ผู้รับจ้างต้องปฏิบัติ

5.1 จัดทำประวัติพนักงานของผู้รับจ้างโดยมีรูปถ่ายเจ้าของประวัติ ส่งให้คณะกรรมการตรวจรับพัสดุของผู้รับจ้าง รวมทั้งผู้รับจ้างต้องจัดทำบัตรติดรูปถ่ายให้พนักงานของผู้รับจ้าง และพนักงานของผู้รับจ้างต้องติดบัตรตลอดเวลาขณะปฏิบัติงาน เพื่อให้เจ้าหน้าที่ควบคุมงานของผู้ว่าจ้างสามารถตรวจสอบได้

5.2 จัดให้พนักงานของผู้รับจ้างบันทึกประวัติลงในแบบฟอร์มที่ผู้ว่าจ้างกำหนดส่งให้ ส่วนงานรักษาความปลอดภัย ทำอากาศยานแม่ฟ้าหลวง เชียงราย ทำการตรวจสอบและแจ้งขอทำบัตรอนุญาตรักษาความปลอดภัยสำหรับบุคคลชนิดถาวร ให้แก่พนักงานของผู้รับจ้างล่วงหน้า โดยเสียค่าใช้จ่ายตามระเบียบที่ผู้ว่าจ้างกำหนด เพื่อให้พนักงานของผู้รับจ้างมีบัตรอนุญาตรักษาความปลอดภัยสำหรับบุคคลชนิดถาวร เป็นหลักฐานแสดงตนในการปฏิบัติงานในพื้นที่เขตหวงห้าม ห้ามผู้รับจ้างเรียกเงินค่าใช้จ่ายในการทำบัตรอนุญาตรักษาความปลอดภัยสำหรับบุคคลชนิดถาวร จากพนักงานของผู้รับจ้าง หากผู้ว่าจ้างตรวจพบอาจถือเป็นเหตุในการบอกเลิกสัญญาจ้างได้ และหากพนักงานลาออกหรือถูกไล่ออก หรือเปลี่ยนตัวพนักงาน ผู้รับจ้างต้องส่งคืนบัตรอนุญาตรักษาความปลอดภัยสำหรับบุคคลชนิดถาวร ให้ผู้ว่าจ้างทันที พร้อมทั้งมีหนังสือแจ้งให้ประธานกรรมการตรวจรับพัสดุของผู้ว่าจ้างทราบตลอดเวลาที่ปฏิบัติงาน ผู้รับจ้างต้องควบคุมให้พนักงานของผู้รับจ้างติดบัตรอนุญาตรักษาความปลอดภัยสำหรับบุคคลชนิดถาวร ที่บริเวณหน้าอกเสื้อ เพื่อให้มองเห็นด้านหน้าบัตรชัดเจน ห้ามแลกเปลี่ยนบัตรฯ หรือนำบัตรฯ ให้บุคคลอื่นใช้ หรือนำบัตรฯ มาใช้นอกเวลาปฏิบัติงานโดยเด็ดขาด

5.3 จัดทำแบบฟอร์มบันทึกการลงเวลาทำงานประจำวันของพนักงานที่ปฏิบัติหน้าที่ ส่งให้คณะกรรมการตรวจรับพัสดุ และเจ้าหน้าที่ควบคุมงานของผู้ว่าจ้างตรวจสอบจำนวนพนักงานที่ปฏิบัติงานประจำวัน และให้ถือว่าเป็นหลักฐานประกอบการจ่ายเงินค่าจ้างด้วย

5.4 จัดทำสมุดบันทึกสำหรับให้เจ้าหน้าที่ควบคุมงาน ของผู้ว่าจ้างลงนามรับทราบผลการตรวจสอบการทำงานของผู้รับจ้าง และบันทึกเสนอข้อเสนอนะแนวทางปฏิบัติงาน

5.5 จัดให้พนักงานของผู้รับจ้างแต่งกายให้สะอาด เป็นระเบียบเรียบร้อยตลอดเวลาที่ปฏิบัติงาน โดยเครื่องแต่งกายดังกล่าวต้องแตกต่างจากเครื่องแบบพนักงานของผู้ว่าจ้าง

5.6 ทำการอบรมชี้แจงให้พนักงานของผู้รับจ้างทราบถึงระเบียบ คำสั่ง และข้อบังคับของผู้ว่าจ้าง ตลอดจนวิธีการปฏิบัติต่าง ๆ ให้เข้าใจและสามารถปฏิบัติหน้าที่ได้เป็นอย่างดีก่อนส่งพนักงานของผู้รับจ้างไปปฏิบัติงาน

5.7 ควบคุมดูแลและกวดขันให้พนักงานของผู้รับจ้างปฏิบัติตามคำสั่ง กฎ ระเบียบ ข้อบังคับของผู้ว่าจ้าง คำสั่งของคณะกรรมการตรวจรับพัสดุของผู้ว่าจ้างและเจ้าหน้าที่ควบคุมงานของผู้ว่าจ้าง และจะต้องปฏิบัติต่อผู้ให้บริการของผู้ว่าจ้างด้วยกิริยามารยาทที่สุภาพเรียบร้อย

5.8 การเข้าปฏิบัติงาน ผู้ว่าจ้างกำหนดให้ผู้รับจ้างเข้าปฏิบัติงานทุกวัน หากผู้รับจ้างมีความจำเป็นที่จะเข้าปฏิบัติงานเพิ่มเติมก่อนหรือหลังเวลาที่กำหนดในข้อ 3 จะต้องได้รับอนุญาตจากเจ้าหน้าที่ควบคุมงานของผู้ว่าจ้างก่อน และจะต้องดำเนินการในช่วงที่มีเครื่องบินขึ้น-ลงน้อยที่สุด โดยไม่ให้เกิดผลกระทบต่อผู้โดยสารและผู้ให้บริการทำอากาศยาน หรือหลังจากหมดเที่ยวบินประจำวันแล้ว หลังจากเสร็จภารกิจ ต้องทำความสะอาดบริเวณนั้น ๆ ให้สะอาดเรียบร้อยทุกครั้ง

5.9 ในกรณีที่พนักงานของผู้รับจ้างพบกระเป๋าทิ้งขว้าง หรือสิ่งของทิ้งไว้ในพื้นที่รับผิดชอบเป็นเวลานาน โดยไม่ทราบผู้เป็นเจ้าของ ห้ามพนักงานของผู้รับจ้างเคลื่อนย้ายหรือนำไปเป็นส่วนตนโดยเด็ดขาดให้แจ้งเจ้าหน้าที่ควบคุมงานหรือพนักงานของผู้ว่าจ้างที่อยู่ใกล้ที่สุด เพื่อตรวจสอบตามมาตรการการรักษาความปลอดภัย

5.10 ผู้รับจ้างต้องจัดทำแผนการทำงานรายปีให้คณะกรรมการตรวจรับพัสดุ ภายใน 15 วัน นับถัดจากวันที่ลงนามในสัญญา และจัดทำแผนการสืบเปลี่ยนไม้ดอกไม้ประดับในแต่ละงวด ส่งให้คณะกรรมการตรวจรับพัสดุ พิจารณานุมัติก่อนการปฏิบัติงานฯ ไม่น้อยกว่า 7 วัน

6. ความรับผิดชอบของผู้รับจ้าง

6.1 ผู้รับจ้างต้องรับผิดชอบโดยสิ้นเชิงและปฏิบัติต่อพนักงานของผู้รับจ้างให้ถูกต้องตามกฎหมายแรงงาน ทั้งที่บัญญัติไว้ในปัจจุบัน หรือที่จะใช้บังคับในอนาคตต่อไป รวมทั้งกฎหมายอื่นๆ ที่กำหนดไว้หรือที่จะใช้บังคับ ในโอกาสต่อไปที่รัฐพึงมีให้แก่ลูกจ้าง สำหรับงานใดที่จำเป็นต้องใช้แรงงานต่างด้าว ให้ผู้รับจ้างแจ้งรายชื่อให้ผู้ว่าจ้าง ทราบ และต้องปฏิบัติให้ถูกต้องตามกฎหมายแรงงานต่างด้าว หากผู้รับจ้างไม่ได้ปฏิบัติตามกฎหมาย สามารถเป็นเหตุ ให้ผู้ว่าจ้างยกเลิกสัญญาได้

6.2 ผู้รับจ้างต้องปฏิบัติตามพระราชบัญญัติประกันสังคม พ.ศ.2533 และที่แก้ไขเพิ่มเติม โดยเป็นผู้รับผิดชอบ ค่าใช้จ่ายต่างๆ เองทั้งหมด

6.3 ผู้รับจ้างต้องปฏิบัติตามกฎหมายว่าด้วยความปลอดภัยชีวิตอนามัยและสภาพแวดล้อมในการทำงาน อย่างเคร่งครัด ตลอดระยะเวลาที่มีการปฏิบัติงาน

6.4 ในกรณีที่พนักงานของผู้รับจ้างกระทำละเมิดต่อผู้ว่าจ้าง หรือผู้ใช้บริการของผู้ว่าจ้างอันเกี่ยวกับ งานจ้างนี้ ไม่ว่าจะกระทำเองหรือร่วมกับผู้อื่น ผู้รับจ้างต้องยินยอมชดเชยค่าเสียหายที่เกิดขึ้นทั้งหมดทันที

6.5 ในกรณีที่พนักงานของผู้รับจ้างก่อให้เกิดความเสียหายแก่ทรัพย์สิน วัสดุ อุปกรณ์ ของผู้ว่าจ้าง หรือของผู้ใช้บริการของผู้ว่าจ้าง ผู้รับจ้างจะต้องรับผิดชอบชดเชยค่าเสียหายที่เกิดขึ้นให้กับผู้ว่าจ้าง หรือผู้ใช้บริการ ของผู้ว่าจ้างทั้งหมด เว้นแต่กรณีเป็นเหตุสุดวิสัย

6.6 ถ้าพนักงานของผู้รับจ้างคนใดไม่ตั้งใจ หรือขาดประสิทธิภาพในการปฏิบัติงานมีอาการมีเมมา ขณะปฏิบัติงานอันเนื่องจากได้ดื่มสุราหรือเสพของมีเมมาก่อนหรือขณะปฏิบัติงาน หลบเลี่ยงหรือละทิ้งงานขัดคำสั่ง หรือฝ่าฝืนระเบียบของผู้ว่าจ้าง แสดงกิริยาไม่สุภาพต่อผู้มาใช้บริการของผู้ว่าจ้าง หรือกระด้างกระเดื่องต่อ คณะกรรมการตรวจรับพัสดุหรือเจ้าหน้าที่ควบคุมงานของผู้ว่าจ้าง ปฏิบัตินอกเหนือจากหน้าที่ที่ได้รับมอบหมาย หรือกระทำการอื่นใด เพื่อแสวงหาผลประโยชน์ใส่ตนหรือผู้อื่น รับงานหรือรับจ้างผู้อื่น มีพฤติกรรมอันส่อไปในทาง ททุจริต รวมทั้งประพฤติอันอาจก่อให้เกิดความเสียหายต่อชื่อเสียงของผู้ว่าจ้างเมื่อผู้ว่าจ้างได้แจ้งให้ผู้รับจ้างทราบเป็น ปลายลักษณะอักษรแล้ว ผู้รับจ้างจะส่งพนักงาน ผู้นั้นเข้ามาปฏิบัติงานอีกไม่ได้ ทั้งนี้ ผู้รับจ้างจะต้องจัดหาพนักงานมา ปฏิบัติงานทดแทนให้ครบตามจำนวนที่กำหนดไว้ โดยไม่มีสิทธิเรียกร้องค่าเสียหายใด ๆ ทั้งสิ้นจากผู้ว่าจ้าง

หากพนักงานของผู้รับจ้างกระทำผิดตามวรรคแรก เจ้าหน้าที่ควบคุมงานของผู้ว่าจ้างมีสิทธิยึดบัตร อนุญาตรักษาความปลอดภัยสำหรับบุคคลชนิดถาวรที่ผู้ว่าจ้างเป็นผู้ออกให้ และพนักงานผู้นั้นต้องออกจาก พื้นที่รับผิดชอบทันที

6.7 ผู้รับจ้างต้องควบคุมดูแลให้พนักงานของผู้รับจ้างปฏิบัติงานด้วยความเรียบร้อย หากพนักงานของ ผู้รับจ้างก่อความวุ่นวาย นัดหยุดงาน หรือกระทำการอันเป็นเหตุให้ผู้ว่าจ้างเสื่อมเสียชื่อเสียงรวมถึงภาพลักษณ์ ของ ทอท. ผู้รับจ้างยินยอมจ่ายค่าเสียหายให้ผู้ว่าจ้างเป็นเงินครั้งละ 30,000.-บาท (สามหมื่นบาทถ้วน) และผู้ว่าจ้างอาจพิจารณายกเลิกสัญญาด้วยก็ได้

6.8 พนักงานของผู้รับจ้างจะต้องได้รับค่าแรงไม่ต่ำกว่าอัตราที่บริษัทผู้รับจ้างเสนอต่อ ทอท. และไม่ต่ำกว่าค่าแรงขั้นต่ำในเขตจังหวัดเชียงราย ตามประกาศกระทรวงแรงงานและสวัสดิการสังคม ห้ามรับเงินกินเปล่าหรือเงินค่านายหน้าในการรับพนักงานเข้ามาปฏิบัติงาน หากผู้รับจ้างไม่ปฏิบัติตามที่กำหนดไว้ข้างต้น ผู้รับจ้างยินยอมให้ผู้ว่าจ้างปรับ ในอัตราสามสิบ (30) เท่าของจำนวนค่าจ้างรายวันของพนักงานต่อ 1 ครั้ง ที่ตรวจพบ และผู้ว่าจ้างอาจถือเป็นสาเหตุในการบอกเลิกสัญญาได้ด้วย

6.9 ผู้รับจ้างจะไม่เอางานทั้งหมดหรือส่วนหนึ่งส่วนใดของงานนี้ไปให้ผู้อื่นรับจ้างช่วงต่ออีกทอดหนึ่ง โดยมีได้รับอนุญาตเป็นหนังสือจากผู้ว่าจ้าง ในกรณีที่ผู้ว่าจ้างอนุญาตให้ผู้รับจ้างทำการจ้างช่วงได้ผู้รับจ้างยังคงต้องรับผิดชอบงานที่ให้ผู้ว่าจ้างไปนั้นทุกประการ

6.10 ในกรณีที่พนักงานเข้าปฏิบัติงานไม่ครบตามจำนวนที่กำหนดตามข้อ 3 ผู้รับจ้างยินยอมให้ผู้ว่าจ้างลดค่าจ้างลงตามจำนวนค่าจ้างรายวันของพนักงานต่อคน และปรับในอัตรา 5 (ห้า) เท่าของค่าจ้างรายวันของพนักงาน

6.11 ในกรณีที่ผู้รับจ้างไม่ปฏิบัติงานหรือปฏิบัติงานไม่เป็นไปตามขอบเขตงานที่กำหนดตามข้อ 3 และผู้ว่าจ้างยังไม่ได้บอกเลิกสัญญา ผู้รับจ้างยินยอมให้ผู้ว่าจ้างปรับเป็นรายวันในอัตราร้อยละ 0.1 (ศูนย์จุดหนึ่ง) ของราคาค่าจ้างตามสัญญา นับจากวันครบกำหนดตามรายละเอียดและขอบเขตของงานข้อ 3

6.12 ในกรณีที่ผู้รับจ้างกระทำ หรืองดเว้นการกระทำใด ๆ อันเป็นการฝ่าฝืน หรือไม่ปฏิบัติตามสัญญา ข้อหนึ่งข้อใดก็ดี และผู้ว่าจ้างได้แจ้งให้ผู้รับจ้างทราบเป็นลายลักษณ์อักษรแล้ว แต่ผู้รับจ้างไม่ดำเนินการแก้ไขให้ถูกต้องตามสัญญาภายใน 7 วัน นับตั้งแต่วันที่ได้รับแจ้งจากผู้ว่าจ้าง หรือกรณีผู้รับจ้างตกเป็นบุคคลล้มละลาย ผู้ว่าจ้างมีสิทธิบอกเลิกสัญญาได้ทันที โดยมีต้องบอกกล่าวล่วงหน้า และผู้ว่าจ้างมีสิทธิเรียกค่าเสียหายได้ด้วย เมื่อผู้รับจ้างได้รับทราบการบอกเลิกสัญญา ผู้รับจ้างยินยอมให้ถือว่าสัญญานี้เป็นอันระงับสิ้นสุดลงทันที

6.13 ในกรณีที่ผู้รับจ้างไม่จ่ายเงินค่าจ้างหรือค่าทดแทนอื่นใดให้แก่พนักงานของผู้รับจ้าง ผู้ว่าจ้างมีสิทธิเอาเงินค่าจ้างที่จะต้องจ่ายให้แก่ผู้รับจ้างจ่ายให้แก่พนักงานของผู้รับจ้างได้ และให้ถือว่าผู้ว่าจ้างได้จ่ายเงินจำนวนนั้นเป็นค่าจ้างให้แก่ผู้รับจ้างตามสัญญาแล้ว และผู้ว่าจ้างอาจถือเป็นสาเหตุบอกเลิกสัญญาได้ด้วย

7. การจ่ายเงินค่าจ้าง

7.1 ผู้ว่าจ้างจะจ่ายเงินค่าจ้างให้แก่ผู้รับจ้างเป็นงวด ๆ เป็นรายเดือน จำนวน 36 งวด เมื่อผู้รับจ้างได้ดำเนินการในแต่ละงวดแล้วเสร็จ และคณะกรรมการตรวจรับพัสดุของผู้ว่าจ้างได้ตรวจรับงานไว้เรียบร้อยแล้ว

7.2 อัตราค่าจ้างที่ผู้รับจ้างได้เสนอราคาไว้ต้องยึดตามราคาเดิมไปตลอดจนครบอายุสัญญาผู้รับจ้างจะอ้างเหตุใดๆ มาขอปรับราคาจ้างเพิ่มไม่ได้ ยกเว้นในกรณีดังต่อไปนี้

7.2.1 ในกรณีที่ทางราชการประกาศเพิ่มค่าแรงงานขั้นต่ำ ผู้ว่าจ้างจะปรับเพิ่มค่าจ้างให้กับพนักงานที่จ้างด้วยอัตราค่าแรงงานขั้นต่ำ โดยปรับเพิ่มเฉพาะค่าจ้างแรงงาน เงินประกันสังคมและภาษีมูลค่าเพิ่มเท่านั้น

7.2.2 ในกรณีที่ ทอท. อนุมัติให้ปรับเพิ่มอัตราค่าจ้างในการจ้างเอกชน ทอท. จะปรับเพิ่มค่าจ้างให้กับพนักงานที่จ้างด้วยอัตราค่าจ้างที่ ทอท. กำหนดโดยปรับเพิ่มเฉพาะค่าจ้างแรงงาน เงินประกันสังคมและภาษีมูลค่าเพิ่มเท่านั้น

7.2.3 ในกรณีที่ทางราชการประกาศเปลี่ยนแปลงเงินประกันสังคม ผู้ว่าจ้างและผู้รับจ้างตกลงที่จะเปลี่ยนแปลงเงินประกันสังคมของพนักงานทุกคน ตามอัตราที่ทางราชการประกาศเปลี่ยนแปลงและภาษีมูลค่าเพิ่ม

7.3 หาก.../



7.3 หากผู้รับจ้างดำเนินการไม่เรียบร้อยและไม่เป็นไปตามสัญญา ผู้ว่าจ้างจะดำเนินการปรับผู้รับจ้างเมื่อมีข้อบกพร่องในการจัดไม้ดอกไม้ประดับและวัสดุอุปกรณ์ตาม ผนวก 6

8. การประเมินผลงาน

ในการปฏิบัติงานผู้ว่าจ้างจะประเมินผลการทำงานของผู้รับจ้างทุกเดือนตามแบบฟอร์ม ผนวก 7 ที่แนบ โดยผลการประเมินจะมีผลต่อการพิจารณายกเลิกสัญญา หรือพิจารณาจ้างต่อในปีถัดไป ตามรายละเอียดดังนี้

- หากระดับผลงานข้อใดข้อหนึ่งที่มีค่าความสำคัญ 4-5 อยู่ในระดับปรับปรุง (คะแนน 0-4 คะแนน) ติดต่อกัน 2 เดือน ทอท. จะพิจารณายกเลิกสัญญา
- หากคะแนนสรุปคะแนนประเมินที่ผู้รับจ้างได้รับทั้งสิ้นในแต่ละเดือนต่ำกว่า 5 คะแนน ติดต่อกัน 2 เดือน ทอท. จะพิจารณายกเลิกสัญญา

9. เงื่อนไขอื่น ๆ

ผู้รับจ้างต้องปฏิบัติตามข้อบังคับและคู่มือว่าด้วยความปลอดภัยในการทำงานสำหรับผู้รับจ้างในส่วนที่เกี่ยวข้องตาม ผนวก 8

10. เงื่อนไขและคุณสมบัติของผู้เสนอราคาตามประเภทคณะกรรมการ ป.ป.ช.

10.1 ผู้เสนอราคาที่จะเข้าเป็นผู้สัญญากับ ทอท. ต้องไม่อยู่ในฐานะเป็นผู้ไม่แสดงบัญชีรายรับรายจ่ายหรือแสดงบัญชีรายรับรายจ่ายไม่ถูกต้องครบถ้วนในสาระสำคัญตามประกาศของทางราชการ

10.2 ผู้สัญญากับ ทอท. ต้องรับจ่ายเงินผ่านบัญชีเงินฝากกระแสรายวัน เว้นแต่การรับจ่ายเงินแต่ละครั้งซึ่งมีมูลค่า ไม่เกินสามหมื่นบาทผู้สัญญาอาจรับจ่ายเป็นเงินสดก็ได้

10.3 ผู้สัญญากับ ทอท. ต้องจัดทำบัญชีแสดงรายรับรายจ่ายเงินของงานตามสัญญาและยื่นต่อกรมสรรพากรรวมทั้งดำเนินการอื่นๆ ตามประกาศคณะกรรมการ ป.ป.ช. เรื่อง หลักเกณฑ์และวิธีการจัดทำและแสดงบัญชีรายรับรายจ่ายของโครงการที่บุคคลหรือนิติบุคคลเป็นผู้สัญญากับหน่วยงานของรัฐ พ.ศ. 2554 และที่แก้ไขเพิ่มเติม

11. เงื่อนไขผู้เสนอราคาต้องปฏิบัติในวันยื่นซองเสนอราคา

ผู้เสนอราคาต้องมีผลงานในการจัดสวนหย่อมที่เป็นสัญญาฉบับเดียว นับย้อนหลังจากวันยื่นซองเสนอราคาไม่เกิน 2 ปี หรือในวงเงินไม่น้อยกว่า 200,000 บาท (สองแสนบาทถ้วน) และเป็นผู้สัญญาโดยตรงกับส่วนราชการหรือหน่วยงานตามกฎหมายว่าด้วยระเบียบบริหารราชการส่วนท้องถิ่น หรือหน่วยงานอื่นซึ่งกฎหมายบัญญัติให้มีฐานะเป็นราชการบริการส่วนท้องถิ่นหรือหน่วยงานเอกชนที่ ทอท. เชื้อถือได้

กรณีที่ผลงานที่ผู้เสนอราคานำมาแสดงเป็นผลงานที่ออกโดยหน่วยงานเอกชน ผู้รับรองต้องเป็นผู้มีอำนาจของหน่วยงานเอกชนนั้น โดยต้องแนบสำเนาสัญญาและสำเนาหนังสือรับรองการหักภาษี ณ ที่จ่ายของสัญญาที่เสนอมาเพื่อประกอบพิจารณาด้วย จำนวน 1 งาน



12. การดำเนินการตามแนวทางการปฏิบัติอย่างยั่งยืนของคู่ค้า ทอท.

คู่ค้าต้องลงนามรับทราบในเอกสารแนวทางการปฏิบัติอย่างยั่งยืนของคู่ค้า ทอท. (AOT Supplier Sustainable Code of Conduct) ตามรายละเอียดแนบท้าย พร้อมทั้งปฏิบัติให้เป็นไปตามแนวทางดังกล่าว เพื่อส่งเสริมให้คู่ค้าของ ทอท. มีการดำเนินงานอย่างโปร่งใส มีจริยธรรม เคารพสิทธิมนุษยชนดูแลชีวอนามัย และคำนึงถึงความปลอดภัยของลูกค้า รวมถึงการดำเนินงานที่อันซึ่งจะส่งผลกระทบต่อชุมชนและสิ่งแวดล้อมต่างๆ ที่เกี่ยวข้องผ่านการกำกับดูแลกิจการ ทั้งด้านเศรษฐกิจ สังคม และสิ่งแวดล้อม” รายละเอียดตาม ผผนวก 9

13. หลักเกณฑ์การพิจารณาคัดเลือกผู้เสนอราคา

ทพร. พิจารณาตัดสินด้วยเกณฑ์ราคารวมทั้งสิ้น

ผู้ออกข้อกำหนดและรายละเอียด

.....
ชื่อ นามสกุล (น.ส.จිරประภาศ คำมูล)
ตำแหน่ง จทส.บกอ. 6 สทอ.ทพร.

.....
ชื่อ นามสกุล (นายธีรัช สุภชัย)
ตำแหน่ง จทบ. 7 สทอ.ทพร.

กระถางแบบ G2A -1

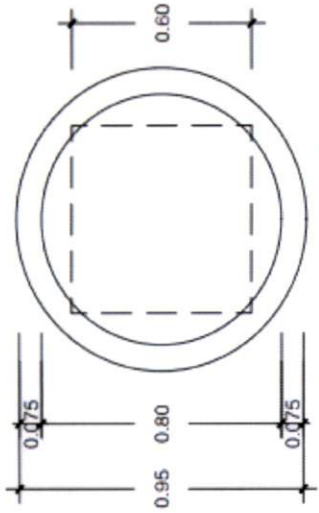

แปลนกระถางแบบ G2A-1 not to scale

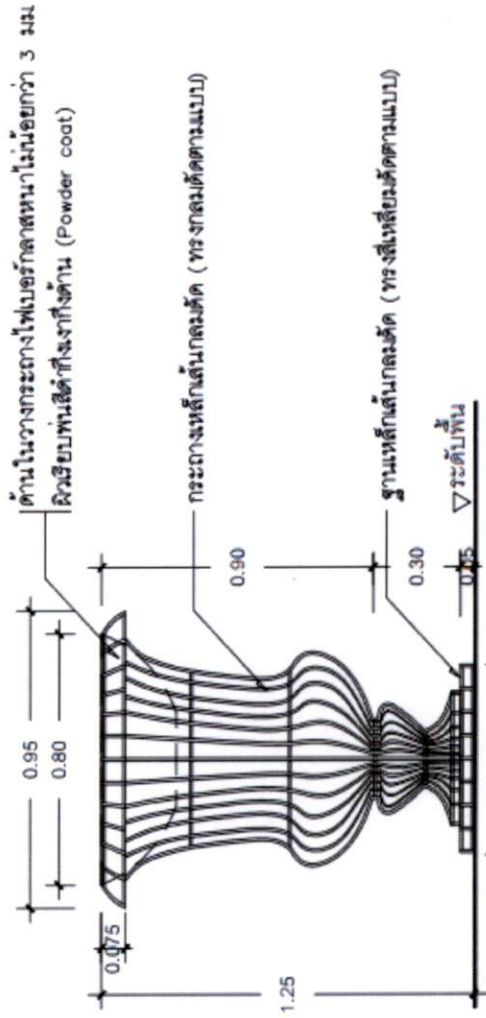

รูปด้านกระถางแบบ G2A -1 not to scale

รายละเอียดกระถาง

- เหล็กเส้นกลม ดัดทรงตามแบบ
- ขนาดเส้นผ่านศูนย์กลางไม่น้อยกว่า 9 มม
- ทาสีกันสนิม พ่นสีดำ (สีที่งาที่งาดำ)(Powder coat)
- ความห่างระหว่างเหล็กเส้นประมาณ 3 นิ้ว
- ด้านในกระถางไฟเบอร์กลาส(ทรงข้างหรือทรงจานบิน)
- ขนาดปากกระถางกว้างไม่น้อยกว่า 80 ซม
- พ่นสีดำ (สีที่งาที่งาดำ)
- ด้านล่างกระถางเหล็กดัด ติดยางกันสั่น
- ไม่น้อยกว่า 4 จุด



กระถางแบบ G2A-1



บริษัท ท่าอากาศยานไทย จำกัด(มหาชน)

แผนก : แผนกช่างศิลป์ 02

ออกแบบ/เขียนแบบ : นายวิฑูรย์ บุณยสิทธิ์

หมายเหตุ - กระถางสามารถปรับได้ตามความเหมาะสม โดยผู้รับจ้างต้องเสนอแบบให้ผู้ว่าจ้างพิจารณาก่อนดำเนินการ
 - ทอท. รอสงวนสิทธิ์ในแบบและรูปแบบกระถางเหล็กดัดถือเป็นกรรมสิทธิ์ของ ทอท. ห้ามผู้ใด ทำซ้ำ คัดลอก ปรดอมแปลง หรือกระทำการใด ๆ
 เกี่ยวกับสิทธิ์และทรัพย์สินทางปัญญา โดยไม่ขอรับค่าตอบแทนหรืออนุญาตอย่างเป็นทางการ ทอท.

กระถางไฟเบอร์กลาส

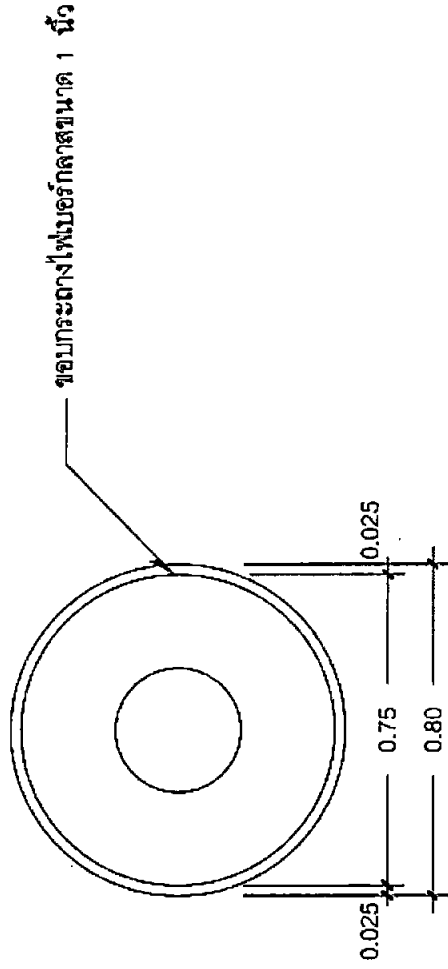

ขนาดจริง
not to scale

กระถางไฟเบอร์กลาสหนาไม่น้อยกว่า 3 มม.
ผิวเรียบพื้นสีทึบทั้งด้านบน (เลือกสีภายหลัง)

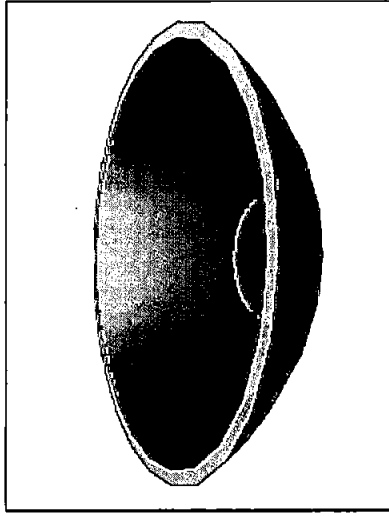
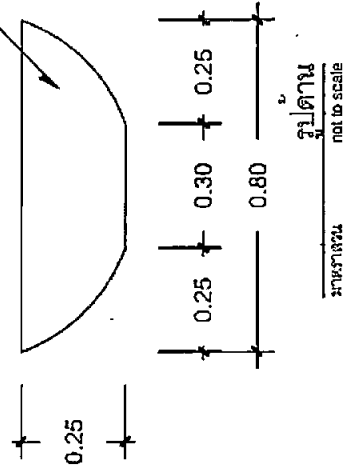

กระถางไฟเบอร์กลาส

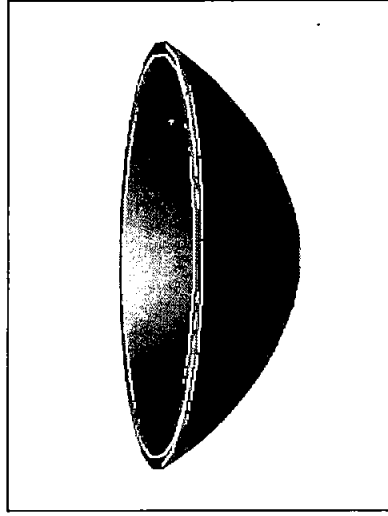

กระถางไฟเบอร์กลาส

	บริษัท ทำอาหารคนไทย จำกัด (มหาชน)
	กรมส่งเสริมการค้าระหว่างประเทศ
แผนก/ฝ่าย/ตำแหน่ง : นายวิฑูรย์ ทรัพย์ดี	
๒๕๖	

อาคารผู้โดยสาร ท่าอากาศยานแม่ฟ้าหลวง เชียงราย

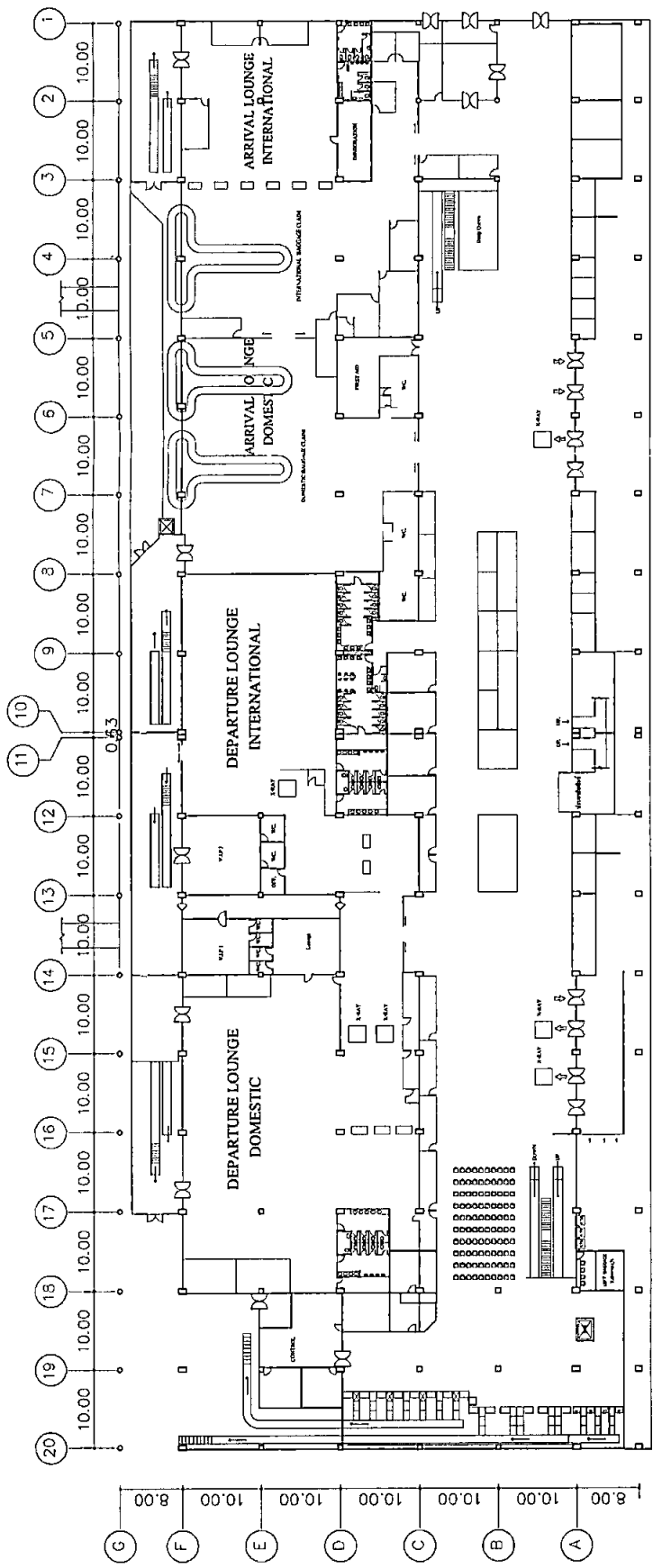

แปลนชั้น I
SCALE 1 : 600

แปลนพื้นที่ชั้นล่าง	10,093 ตร.ม.
พื้นรวม	16,448 ตร.ม.



บริษัท ท่าอากาศยานไทย จำกัด (มหาชน)
เลขที่ 333 ถนนวิภาวดีรังสิต แขวงสีกัน
เขตจตุจักร กรุงเทพฯ 10210
โทรศัพท์ : 02 535 1111
โทรสาร : 02 535 4081
เว็บไซต์ : aotpr@airportthai.co.th

โครงการ	ศึกษาโดย ส.บ.ศ. ทศร.
ชื่อแผน	นายสุวัฒน์ พรหมบุญ
วิศวกรโยธา	นายสิริวิทย์ ธีระภิญโญวัฒน์
วิศวกรไฟฟ้า	นายอิทธิพล บุตรชาย
ผู้อำนวยการส่วนช่างสถาปัตยกรรม	นายสุพจน์ นิลกำแหง
แบบแสดง	สถาปนิกผู้โดยสาร ท่าอากาศยานแม่ฟ้าหลวง เชียงราย แปลนชั้น I

แบบแสดงที่	วันที่	/ ก.พ. / 59
ฉบับ: ทศร.C.00/59	แผ่นที่	



บริษัท ท่าอากาศยานไทย จำกัด (มหาชน)
เลขที่ 333 ถนนสีลม กรุงเทพฯ 10210
โทรศัพท์ : 02 535 1111
โทรสาร : 02 535 4061
อีเมล : aotpr@airportthai.co.th

โครงการ

ผู้ว่าราชการย สบร. ททท.

เขียนแบบ

นายสุภกรัฐ ทรวงอนุรักษ์

วิศวกรโยธา

นายวิฑูรย์ อธิระอภิภูพัฒน์

วิศวกรไฟฟ้า

นายอติพล บุตรราช

ผู้อำนวยการส่วนบำรุงรักษา

นายเสถียร นิลกันทร

แบบแสดง

อาคารผู้โดยสาร

ท่าอากาศยานแม่ฟ้าหลวง เชียงราย

ผังพื้นที่ 2

แบบเลขที่

วันที่ / ก.พ./59

ฉบับที่

ฉบับที่

แผนผังผนวก 2/2

อาคารผู้โดยสาร ท่าอากาศยานแม่ฟ้าหลวง เชียงราย

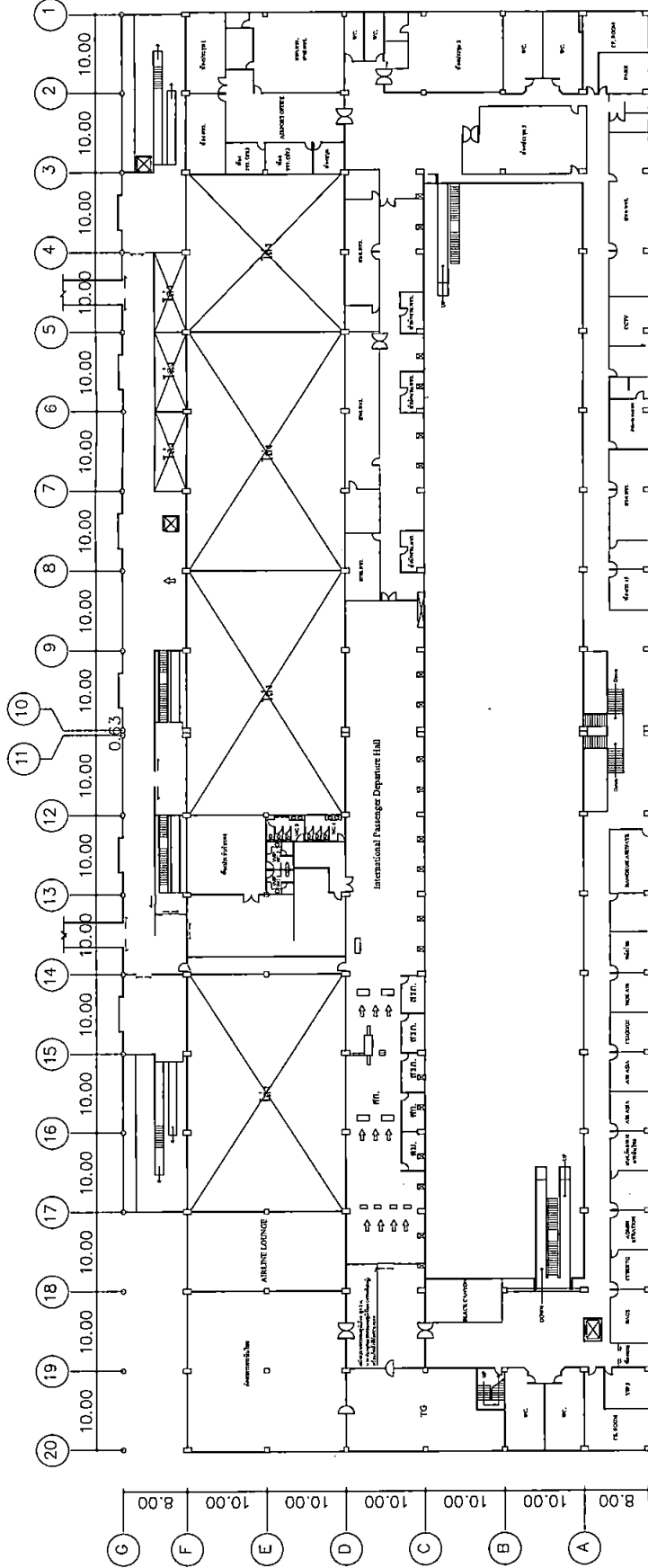

แปลนชั้น 2
SCALE 1 : 600

แปลนพื้นที่บน	6,355 ตร.ม.
พื้นรวม	16,448 ตร.ม.

รูปแบบการจัดวางประเภทไม้ดอกไม้ประดับพร้อมใส่กระถางหรือแจกัน

การจัดวางประเภทไม้ดอกไม้ประดับพร้อมใส่กระถางหรือแจกันบริเวณอ่างล้างมือภายในห้องน้ำทั้งชาย-หญิงในอาคารผู้โดยสาร อย่างน้อยห้องละ 2 จุด รวมทั้งหมดไม่น้อยกว่า 49 กระถาง โดยใช้ไม้ดอกไม้ประดับพร้อมใส่กระถางหรือแจกันสวยงาม เช่น ต้นอโกลนีมา ต้นฟีโลใบหัวใจ เดหลี ต้นกวักมรกต เยอบีร่า เป็นต้น และจัดวางแจกันบริเวณห้องรับรองพิเศษ ทชร. ไม่น้อยกว่า 8 กระถาง โดยใช้ฟาแลนนก้านสั้น กุหลาบหิน ต้นเจอร์ราเนียมฮอไรซอน ไชคราเมน เป็นต้น

1. บริเวณห้องน้ำผู้โดยสารขาออกภายในเทศ(ด้านทิศใต้) ชาย/หญิง รวม 4 กระถาง
2. บริเวณห้องน้ำผู้โดยสารขาออกภายในประเทศ(ด้านทิศเหนือ) ชาย/หญิง รวม 4 กระถาง
3. บริเวณห้องน้ำผู้โดยสารขาเข้าภายในประเทศชาย/หญิง รวม 4 กระถาง
4. บริเวณห้องน้ำผู้โดยสารขาเข้าระหว่างประเทศ ชาย/หญิง รวม 8 กระถาง
5. บริเวณห้องน้ำห้องโถงอาคารผู้โดยสารชาย/หญิง รวม 4 กระถาง
6. บริเวณห้องน้ำห้องรับรองเชียงแสน ชาย/หญิง รวม 4 กระถาง
7. บริเวณห้องน้ำห้องรับรองแม่สาย ชาย/หญิง รวม 4 กระถาง
8. บริเวณห้องน้ำห้องรับรองเชียงของ ชาย/หญิง รวม 4 กระถาง
9. จัดแจกันดอกไม้สวยงามบริเวณโต๊ะรับแขกห้องรับรองพิเศษ จำนวน 3 ห้อง
อาทิ ห้องเชียงแสน, ห้องแม่สาย และห้องเชียงของ จำนวน 8 กระถาง
10. บริเวณ ห้องน้ำหญิงติดห้องสำนักงาน ทชร. จำนวน 1 กระถาง
11. บริเวณห้องน้ำติดห้องชั้น 2 ด้านทิศใต้ ชาย/หญิง รวม 4 กระถาง
12. บริเวณห้องน้ำชั้น 2 ด้านทิศเหนือ ชาย/หญิง รวม 4 กระถาง
13. ห้องน้ำผู้โดยสารขาออกระหว่างประเทศชั้น ชาย/หญิง รวม 4 กระถาง

หมายเหตุ ตำแหน่งจัดวางแจกัน ตามข้อ 6,7 และ 8 อาจจะมีการเปลี่ยนแปลง หากอาคารรับรองบุคคลสำคัญแห่งใหม่ก่อสร้างแล้วเสร็จ และเปิดใช้งานได้ตั้งแต่ปี 2568 เป็นต้นไป



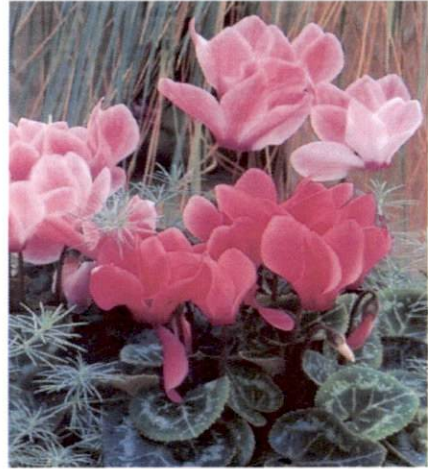

ลำดับ	มาตรฐานการปฏิบัติงาน
1	ดูแลทำความสะอาดกระถางต้นไม้ให้สะอาด สวยงามตลอดเวลา ไม่มีฝุ่นผง คราบสกปรกและขยะในกระถางต้นไม้และรอบพื้นที่ที่ดำเนินการจัดประดับ
2	ต้องจัดไม้ดอกไม้ประดับในกระถางต้นไม้ทั้งหมดให้เสร็จสมบูรณ์ในแต่ละงวดงาน โดยจัดต้นไม้ภายในกระถางให้สอดคล้องตามข้อกำหนด
3	การสับเปลี่ยนไม้ดอกไม้ประดับในกระถางต้นไม้แต่ละครั้งต้องดำเนินการให้แล้วเสร็จแต่ละกระถาง
4	ต้องส่งแผนปฏิบัติงานในการดำเนินการประจำเดือนล่วงหน้าอย่างน้อย 7 วัน
5	ต้องรื้อถอนไม้ดอกไม้ประดับและวัสดุปลูกในถาดต้นไม้ให้แล้วเสร็จภายใน 7 วัน นับถนัดตั้งแต่วันที่หลังสิ้นสุดสัญญา
6	ต้องดูแลวัสดุอุปกรณ์ที่ตกแต่งในกระถางต้นไม้ให้สะอาด สวยงามตลอดเวลา ไม่มีฝุ่นผง คราบสกปรก ตะไคร่น้ำและรอบพื้นที่ที่ดำเนินการจัดประดับ
7	หากมีการเปลี่ยนแปลงตำแหน่งและรูปแบบการจัดประดับผู้รับจ้างต้องแจ้งให้ผู้ว่าจ้างทราบก่อนดำเนินการล่วงหน้าอย่างน้อย 7 วัน
8	ต้องดูแลไม้ดอกไม้ประดับที่จัดประดับให้สะอาดตลอดเวลาไม่มีฝุ่นละออง หยากไย ติดอยู่ที่ใบหรือกิ่งก้านของต้นไม้ตลอดเวลา
9	การสับเปลี่ยนไม้ประดับแต่ละครั้งจะต้องไม่มีผลกระทบต่อทำให้ผู้ใช้บริการได้รับความไม่สะดวก
10	การสับเปลี่ยนไม้ดอกไม้ประดับแต่ละวงรอบ ต้องดูแลความสะอาดของพื้นที่โดยจะต้องไม่มี เศษดิน เศษผงต่าง ๆ ตกหล่นในพื้นที่ในขณะปฏิบัติงานและหลังจากจัดไม้ดอกไม้ประดับและรดน้ำประจำวันแล้วเสร็จ
11	ต้องเก็บเศษขยะต่าง ๆ และวัสดุพืชที่อยู่ในกระถางต้นไม้ให้สะอาด สวยงามอยู่เสมอ
12	การดูแลรดน้ำประจำวัน ต้องรดน้ำในปริมาณที่เพียงพอไม่มากหรือน้อยเกินไปให้เหมาะสมกับชนิดของไม้ประดับ และต้องไม่มีน้ำหกออกนอกพื้นที่ที่ดำเนินการจัด
13	ต้องสับเปลี่ยนไม้ประดับในกระถางต้นไม้ตามระยะเวลาที่กำหนดสับเปลี่ยนไม้ประดับ
14	หากไม้ประดับเหี่ยวเฉา ตาย หรือโรคแมลงระบาดต้องดำเนินการเปลี่ยนภายใน 24 ชม. นับจากได้รับแจ้งจากผู้ว่าจ้าง
15	หากมีการเปลี่ยนแปลงไม้ดอกไม้ประดับที่นำมาจัดประดับต้องแจ้งผู้ว่าจ้างพิจารณาก่อนดำเนินการสับเปลี่ยนล่วงหน้าอย่างน้อย 7 วัน
16	ในกรณีที่ลำต้นกล้วยไม้ไม่สวยงาม ผู้รับจ้างต้องค้ำตามลำต้นและช่อดอกของกล้วยไม้ โดยวัสดุที่นำมาค้ำต้องกลมกลืนลำต้นต้องจัดพนักงานมาปฏิบัติงานรดน้ำประจำวันและดูแลบำรุงรักษาไม้ประดับให้เพียงพอตามที่ผู้ว่าจ้างกำหนด
17	เจ้าหน้าที่ควบคุมงานและพนักงานของผู้รับจ้างต้องแต่งกายสุภาพ(ห้ามสวมใส่กางเกงยีนส์)

1. มาตรฐานไม้ประดับ

ลำดับ	ชนิดพันธุ์ไม้	มาตรฐานพันธุ์ไม้
1	ไม้เลื้อยตระกูลเดฟ	<ul style="list-style-type: none"> - ต้องมีใบเป็นพุ่มแน่น ใบไม่ฉีกขาด ใบสมบูรณ์สวยงามตามชนิดพันธุ์นั้น - ไม่มีโรคและแมลงทำคามเสียหาย - ต้องมีลักษณะตรงตามสายพันธุ์ - ไม้ใบ ไม้คลุมประเภทใบมีสีและลาย ใบต้องมีลายและสีของใบสวยงาม
2	กล้วยไม้ฟาแลนนอปซิส	<ul style="list-style-type: none"> - ต้องลักษณะตรงตามสายพันธุ์ - ต้องมีลำต้นและใบ แข็งแรงสมบูรณ์ ไม่มีโรคและแมลงทำคามเสียหาย - ต้นกล้วยไม้ทุกต้นต้องมีดอก คุณภาพของดอกต้องสมบูรณ์สวยงามตามสายพันธุ์ - กล้วยไม้ต้องคัดลำต้นก่อนดำเนินการจัดวางในกระถาง - กล้วยไม้สกุลฟาแลนนอปซิส (Phalaenopsis) พันธุ์แท้และลูกผสมสีต่างๆ ดอกใหญ่ ก้านยาว มีดอกไม่น้อยกว่า 8 ดอกต่อช่อ ดอกไม่สมบูรณ์สวยงาม ไม่เหี่ยวเฉา ในวันที่ที่ตรวจรับ

ค่าปรับการบริหารงานบุคคล

ลำดับ	รายการ	ค่าปรับ (บาทต่อครั้ง)
1	ไม่ติดบัตรอนุญาตรักษาความปลอดภัยสำหรับบุคคลบริเวณนอกเสียขณะปฏิบัติงาน	1,000.- / ครั้ง / คน
2	ไม่แต่งกายด้วยเครื่องแบบสุภาพสำหรับพนักงานของผู้ว่าจ้าง	2,000.- / ครั้ง / คน
3	ไม่ปฏิบัติงานตามมาตรการรักษาความปลอดภัย และข้อกำหนดของท่าอากาศยาน	5,000.- / ครั้ง / คน
4	มีพฤติกรรมหยาบคายไม่สุภาพต่อผู้โดยสาร พนักงานของผู้ว่าจ้างที่ปฏิบัติงานในพื้นที่เจ้าหน้าที่ท่าอากาศยานหรือเจ้าหน้าที่ที่ปฏิบัติงานที่ท่าอากาศยาน	5,000.- / ครั้ง / คน
5	พนักงานของผู้ว่าจ้างไม่สามารถแสดงตัวในพื้นที่ปฏิบัติงานภายในเวลา 30 นาที เมื่อผู้ว่าจ้างต้องการติดต่อประสานงาน	1,000.- / ครั้ง
6	นำบัตร รปภ. ของ ทอท. ให้ผู้อื่นและ/หรือใช้บัตร รปภ. ของผู้อื่นเข้าไปในเขตหวงห้าม	10,000 / ครั้ง / คน
7	นอนหลับในพื้นที่ปฏิบัติงาน โดยมีเหตุอันควร	1,000.- / ครั้ง
8	กระทำการขโมยสิ่งของของผู้ว่าจ้างหรือผู้ใช้บริการของผู้ว่าจ้าง	10,000 / ครั้ง
9	ไม่รายงานข้อบกพร่องในบริเวณที่ปฏิบัติงานให้ผู้ว่าจ้างรับทราบ	2,000.- / ครั้ง
10	ส่งเสียงทะเลาะวิวาทขณะปฏิบัติงาน	2,000.- / ครั้ง
11	ดื่มสุรา มีอาการมึนเมาหรือเล่นการพนันขณะปฏิบัติงาน	2,000.- / ครั้ง
12	นัดหยุดงาน หรือก่อความวุ่นวายภายในท่าอากาศยาน	30,000.- / ครั้ง
13	จ้างพนักงานหรือบุคคลที่ผิดกฎหมาย	5,000.- / ครั้ง
14	ไม่ดำเนินการแก้ไขหรือปรับปรุงข้อบกพร่องให้เรียบร้อยภายใน 3 วัน นับจากได้รับแจ้งหนังสือเป็นลายลักษณ์อักษรจากผู้ว่าจ้างให้ดำเนินการ	2,000.- / ครั้ง / คน
15	ไปนั่งคอยนั่งพักผ่อนในพื้นที่นั่งพักคอยของผู้โดยสารในช่วงเวลาการปฏิบัติงาน	1,000.- / ครั้ง / คน
16	ไม่ปฏิบัติตามกฎหมายแรงงานหรือกฎหมายความปลอดภัยที่เกี่ยวข้อง	10,000 / ครั้ง / คน

ค่าปรับเมื่อมีข้อบกพร่องในการจัดไม้ประดับและวัสดุอุปกรณ์

ลำดับ	รายการ	ค่าปรับ (บาทต่อครั้ง)
1	จัดประดับตกแต่งไม้ประดับไม้กระถางทั้งหมดเสร็จสมบูรณ์ในแต่ละงวดงานนับถัดจากวันเริ่มสัญญา	100.-/ กระถาง/วัน
2	ไม่เปลี่ยนกล้วยไม้ สับประรดสีไม้ใบหรือไม้ประดับชนิดพันธุ์ต่าง ๆ ที่ตายหรือเหี่ยวเฉาภายใน 24 ชั่วโมงหลังจากได้รับแจ้งจากผู้ว่าจ้าง	100.-/ ครั้ง/วัน
3	รื้อถอนไม้ประดับและวัสดุปลูกในกระถางต้นไม้ไม่แล้วเสร็จภายใน 7 วัน นับถัดจากวันสิ้นสุดสัญญา	500.-/วัน
4	ไม่ทำความสะอาด,ไม่ตรวจสอบกระถางต้นไม้ และซ่อมแซมให้เรียบร้อยก่อนสิ้นสุดสัญญา	100.- / ครั้ง
5	ไม่ดูแลทำความสะอาดกรอบกระเบื้องไฟเบอร์กลาสทั้งหมดและรอบพื้นที่ดำเนินการจัดประดับ หลังจากรดน้ำประจำวันแล้วเสร็จให้สะอาด สวยงาม	100.- / ครั้ง
6	พื้นที่จัดไม้ประดับในกระถางต้นไม้และรอบพื้นที่จัดประดับมีเศษขยะและสกปรกหรือมีคราบสกปรก	100.- / ครั้ง/ กระถาง
7	กล้วยไม้ และไม้ประดับชนิดพันธุ์ต่าง ๆ ในกระถางต้นไม้มีฝุ่นละออง หยากไยติดอยู่ที่ใบหรือกิ่งก้าน	100.- / ครั้ง
8	ไม่ส่งแผนปฏิบัติงานล่วงหน้าตามระยะเวลาที่กำหนดก่อนอย่างน้อย 7 วัน	300.- / วัน / ครั้ง
9	จำนวนกล้วยไม้ ไม้คลุมดิน ไม้เลื้อย ที่จัดประดับในกระถางต้นไม้	100.- / ครั้ง/ กระถาง
10	ชนิดพันธุ์ไม้ประดับที่จัดประดับ ไม่เป็นไปตามรอบเดือนที่ผู้ว่าจ้างกำหนด	300.-/ ครั้ง
11	เปลี่ยนกระถางต้นไม้ที่ชำรุดที่เกิดจากการกระทำของผู้รับจ้างไม้แล้วเสร็จภายใน 60 วัน นับถัดจากวันที่ได้รับแจ้ง และจัดไม้ประดับในกระถางดังกล่าวไม้แล้วเสร็จภายใน 7 วัน นับถัดจากวันที่ส่งมอบกระถางแล้วเสร็จ	300.- / กระถาง / ครั้ง
12	เปลี่ยนชนิดไม้ประดับโดยไม่แจ้งให้เจ้าหน้าที่ควบคุมงานทราบและเห็นชอบก่อนดำเนินการ จัดประดับล่วงหน้าอย่างน้อย 7 วัน	300.- / ครั้ง
13	ไม่เข้า - ออก ตามเส้นทางที่ผู้ว่าจ้างกำหนดในการสับเปลี่ยนไม้ประดับ	300.- / ครั้ง
14	ไม่เก็บเครื่องมือและอุปกรณ์ที่ใช้ในการปฏิบัติงานให้เรียบร้อยหลังจากเลิกปฏิบัติงานในแต่ละวัน	100.- / ครั้ง
15	ไม่ดำเนินการสับเปลี่ยนไม้ประดับตามระยะเวลาสับเปลี่ยนไม้ประดับตามที่ผู้ว่าจ้างกำหนดไว้	100.-/ครั้ง/วัน
16	ไม่นำกล้วยไม้หวายและสับประรดสีเป็นไม้หลักในการจัดประดับในกระถางต้นไม้ตามที่ผู้ว่าจ้างกำหนด	300.- / ครั้ง / กระถาง
17	เปลี่ยนตำแหน่งการวางกระถางต้นไม้โดยไม่แจ้งเจ้าหน้าที่ที่ควบคุมงานทราบและเห็นชอบ	300.- / ครั้ง / กระถาง
18	กระถางต้นไม้แตก ชำรุด แล้วไม่แจ้งให้เจ้าหน้าที่ควบคุมงานของผู้ว่าจ้างให้ทราบ	100.- / ครั้ง
19	ไม่เก็บเครื่องมือและอุปกรณ์ที่ใช้ในการปฏิบัติงานให้เรียบร้อยหลังจากเลิกปฏิบัติงานในแต่ละวัน	100.- / ครั้ง
20	ผู้รับจ้างส่งมอบกระถางไม้ไม่เป็นไปตามข้อกำหนดข้อ 3.1	450.- / วัน / กระถาง

แบบประเมินผลงานจ้างเหมาเอกชนระดับตกแต่งต้นไม้และบำรุงรักษาต้นไม้ ณ ทพร.

งานจ้าง.....ตามสัญญาจ้างเลขที่.....
 ผู้รับจ้าง..... จำนวนเงินค่าจ้างบาท กำหนดงานแล้วเสร็จ..... ปี
 ตั้งแต่วันที่ ถึงการประเมินผลการปฏิบัติงานของผู้รับจ้าง ประจำเดือน ตั้งแต่
 วันที่.....ถึงวันที่.....

เกณฑ์การประเมิน	ระดับผลงาน				ค่า ความสำคัญ (5)	คะแนน ถ่วงน้ำหนัก ค่าความสำคัญ (1) ถึง (4) x (5)
	ดีมาก (1)	ดี (2)	พอใช้ (3)	ปรับปรุง (4)		
1. การวางแผนการดำเนินงาน					3	
2. ความสมบูรณ์ของวัสดุอุปกรณ์					5	
3. ความสมบูรณ์ของแรงงาน					5	
4. ความซื่อสัตย์ไว้วางใจได้ในการปฏิบัติงาน					4	
5. ฝีมือในการทำงาน					4	
6. ความตั้งใจในการปฏิบัติงาน					4	
7. การปฏิบัติงานไม่สร้างปัญหา					4	
8. การแก้ปัญหา					3	
9. ฐานะการเงินและการปฏิบัติตามกฎหมายแรงงาน					3	
10. การดำเนินงานตามความปลอดภัย และอาชีวอนามัย					5	
11. คุณภาพงานที่ปฏิบัติ					5	
รวม					45	
เกณฑ์การให้คะแนน : ดีมาก = 9-10 ดี = 7-8 พอใช้ = 5-6 ต้องปรับปรุง = 0-4						
สรุปคะแนนประเมินที่ผู้รับจ้างได้รับทั้งสิ้น (...../40) = คะแนน						

ข้อเสนอแนะ

.....

.....ประธานกรรมการ
 (.....)
 กรรมการ
 (.....)
 กรรมการ
 (.....)
 ผู้รับการประเมิน
 (.....)
/...../.....

- หากระดับผลงานข้อใดข้อหนึ่งที่มีค่าความสำคัญ 4-5 อยู่ในระดับปรับปรุง (คะแนน 0-4 คะแนน) ติดต่อกัน 2 เดือน ทอท.จะพิจารณายกเลิกสัญญา
- หากคะแนนสรุปคะแนนประเมินที่ผู้รับจ้างได้รับทั้งสิ้นในแต่ละเดือนต่ำกว่า 5 คะแนน ติดต่อกัน 2 เดือน ทอท.จะพิจารณายกเลิกสัญญา
- หากสรุปคะแนนประเมินที่ผู้รับจ้างได้รับทั้งสิ้นเฉลี่ย 8 เดือนล่าสุดที่ตรวจรับงานแล้ว มีคะแนนตั้งแต่ 8.5 คะแนนขึ้นไป ทอท.จะพิจารณาจ้างต่อในครั้งต่อไป

ข้อบังคับและคู่มือว่าด้วยความปลอดภัยในการทำงาน สำหรับผู้รับจ้าง

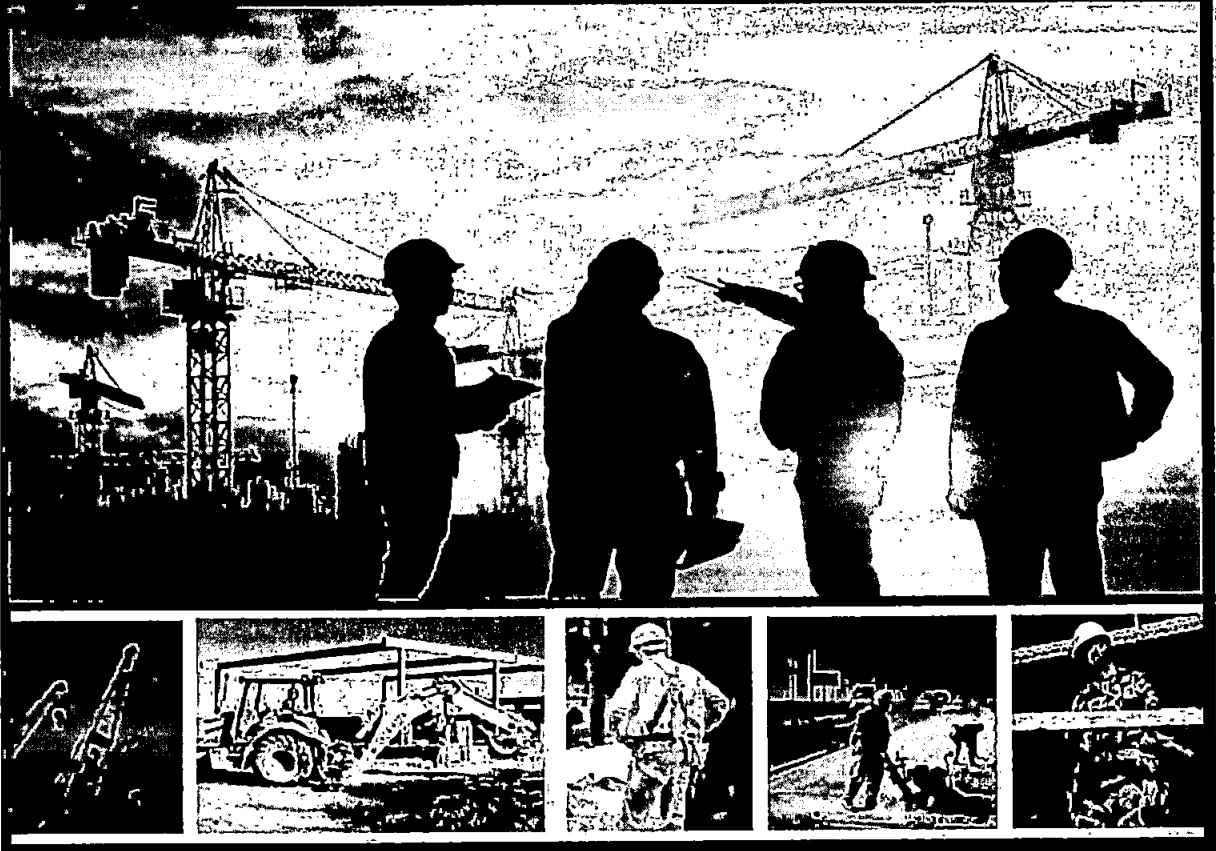

ดาวน์โหลดข้อบังคับและคู่มือว่าด้วย
ความปลอดภัยในการทำงาน
สำหรับผู้รับจ้าง



ฝ่ายความปลอดภัยในการทำงานและอาชีวอนามัย
ปรับปรุงครั้งที่ 2 ปีงบประมาณ 2566 (ม.ค.66)



ข้อบังคับและคู่มือว่าด้วยความปลอดภัยในการทำงาน
สำหรับผู้รับจ้าง ฉบับปรับปรุงครั้งที่ 2
ปีงบประมาณ 2566

จัดทำโดย

ฝ่ายความปลอดภัยในการทำงานและอาชีวอนามัย (ฝปอ.)
บริษัท ท่าอากาศยานไทย จำกัด (มหาชน)

รับรองโดย

A handwritten signature in black ink, appearing to be 'L S W L'.

นายนิพนธ์ ศิริสมรรถการ
กรรมการผู้อำนวยการใหญ่

10 มกราคม 2566

คำนำ

ตามกฎกระทรวงการจัดให้มีเจ้าหน้าที่ความปลอดภัยในการทำงาน บุคลากร หน่วยงาน หรือคณะบุคคล เพื่อดำเนินการด้านความปลอดภัยในสถานประกอบกิจการ พ.ศ.2565 หมวดที่ 3 หน่วยงานความปลอดภัย อาชีวอนามัย และสภาพแวดล้อมในการทำงาน ข้อ 40(3) ที่กำหนดให้หน่วยงานความปลอดภัยจัดทำคู่มือว่าด้วยความปลอดภัย อาชีวอนามัย และสภาพแวดล้อมในการทำงานของสถานประกอบการ เพื่อใช้กำกับดูแลการดำเนินงาน ภายในสถานประกอบกิจการให้เป็นไปตามกฎหมาย

ฝ่ายความปลอดภัยในการทำงานและอาชีวอนามัย (ฝปอ.) ได้จัดทำข้อบังคับและคู่มือว่าด้วยความปลอดภัยในการทำงานสำหรับผู้รับจ้าง ฉบับปรับปรุงครั้งที่ 2 เพื่อกำกับควบคุมการปฏิบัติงานที่มีความเสี่ยงของผู้รับจ้าง ที่เข้ามาทำงานในพื้นที่ ทอท. ได้ใช้เป็นแนวทางในการดำเนินการเกี่ยวกับความปลอดภัยในการทำงานและปฏิบัติ ให้ถูกต้องครบถ้วนตามที่กฎหมายกำหนด

ฝ่ายความปลอดภัยในการทำงานและอาชีวอนามัย

ม.ค.66

เรื่อง	หน้า
1. วัตถุประสงค์	1
2. ขอบเขต	1
3. นิยาม	2
4. อ้างอิง	2
5. การควบคุมการปฏิบัติ	3
5.1 ข้อกำหนดทั่วไปสำหรับผู้รับจ้างทุกประเภทที่ต้องปฏิบัติ	3
5.2 ข้อกำหนดเฉพาะงาน	8
5.2.1 กรณีปฏิบัติงานเกี่ยวกับความร้อนและประกายไฟ (เอกสารแนบ 1)	9
5.2.2 กรณีปฏิบัติงานในที่อับอากาศ (เอกสารแนบ 2)	11
5.2.3 กรณีปฏิบัติงานบนที่สูงตั้งแต่ 2 เมตรขึ้นไป (เอกสารแนบ 3)	13
5.2.4 กรณีปฏิบัติงานเกี่ยวกับไฟฟ้า (เอกสารแนบ 4)	15
5.2.5 กรณีปฏิบัติงานเกี่ยวกับเครื่องจักร รถยก ลิฟต์ เครื่องจักรสำหรับใช้ในการยกคน ขึ้นทำงานบนที่สูงและเครื่องช่วยยกต่าง ๆ รวมทั้งงานซ่อมบำรุง (เอกสารแนบ 5)	17
5.2.6 กรณีปฏิบัติงานเกี่ยวกับปั้นจั่นและรถเข็น (เอกสารแนบ 6)	22
5.2.7 กรณีปฏิบัติงานเกี่ยวกับสารเคมีและวัตถุอันตราย (เอกสารแนบ 7)	26
5.2.8 กรณีปฏิบัติงานเกี่ยวกับงานประตันท้ำ (ปฏิบัติงานที่ความลึกตั้งแต่ 3 เมตร – 90 เมตร (เอกสารแนบ 8)	27
5.2.9 กรณีปฏิบัติงานเกี่ยวกับรังสีก่อไอออน และเครื่องกำเนิดรังสีเอกซเรย์ (เอกสารแนบ 9)	28
5.2.10 กรณีปฏิบัติงานเกี่ยวกับงานก่อสร้างอื่น ๆ ให้การปฏิบัติเป็นไปตามกฎกระทรวง กำหนด มาตรฐานในการบริหาร จัดการ และดำเนินการด้านความปลอดภัย อาชีวอนามัย และสภาพแวดล้อมในการทำงานเกี่ยวกับงานก่อสร้าง พ.ศ.2564 และกฎหมายความปลอดภัยฯ อื่น ๆ ที่เกี่ยวข้องร่วมด้วย	

ข้อบังคับและคู่มือว่าด้วยความปลอดภัยในการทำงานสำหรับผู้รับจ้าง

1. วัตถุประสงค์ (Purpose)

ข้อบังคับและคู่มือว่าด้วยความปลอดภัยในการทำงานสำหรับผู้รับจ้างฉบับนี้ ใช้เป็นแนวทางปฏิบัติเพื่อควบคุมการปฏิบัติงานที่มีความเสี่ยง จัดทำขึ้นสำหรับให้ผู้รับจ้างขั้นต้นและผู้รับจ้างช่วงที่เข้ามาทำงานในพื้นที่ ทอท. ได้ใช้เป็นแนวทางในการดำเนินการเกี่ยวกับความปลอดภัยในการทำงานและปฏิบัติได้ถูกต้อง ครบถ้วน ตามที่กฎหมายกำหนด โดยมีรายละเอียดที่สำคัญคือ การปฏิบัติด้านความปลอดภัยในการทำงานของงานที่มีความเสี่ยงต่อการเกิดอันตรายต่าง ๆ และเสี่ยงต่อการเกิดอัคคีภัย ข้อห้าม และข้อแนะนำในการปฏิบัติงานที่ปลอดภัย รวมถึงการรายงานการเกิดอุบัติเหตุของผู้รับจ้างเพื่อให้ ทอท. ได้ทราบ

2. ขอบเขต (Scope)

2.1 ข้อบังคับและคู่มือฯ ฉบับนี้ใช้กับผู้รับจ้างที่เข้ามาปฏิบัติงานกับบริษัท ท่าอากาศยานไทย จำกัด (มหาชน) หรือ ทอท. เพื่อให้การปฏิบัติงานเกิดความปลอดภัยและควบคุมการเกิดปัญหาทางด้านสิ่งแวดล้อมในการปฏิบัติงาน ดังนั้น ผู้รับจ้างต้องศึกษาและทำความเข้าใจ รวมถึงต้องปฏิบัติตามข้อกำหนดต่าง ๆ ในเอกสารชุดนี้อย่างเคร่งครัด

2.2 ประเภทผู้รับจ้างตามข้อบังคับและคู่มือฯ ฉบับนี้ แบ่งเป็น 4 ประเภทคือ

2.2.1 ผู้รับจ้างทั่วไปที่ปฏิบัติงานให้กับ ทอท. ได้แก่

- (1) งานจ้างเหมาแรงงานเพื่องานด้านเอกสาร (Outsource)
- (2) งานทำความสะอาดที่ไม่เป็นการทำงานบนที่สูง
- (3) งานอื่น ๆ ที่ปฏิบัติงานให้กับ ทอท. และเป็นงานที่ไม่เข้าข่ายตามข้อ 2.2.2

2.2.2 ผู้รับจ้างงานความเสี่ยงสูงที่ปฏิบัติงานให้กับ ทอท. ได้แก่

- (1) งานก่อสร้าง ต่อเติม ติดตั้ง ซ่อม ซ่อมบำรุง ดัดแปลง หรือรื้อถอนอาคาร สนามบิน อุโมงค์ สะพาน ท่อระบายน้ำ โทรศัพท์ ไฟฟ้า ก๊าซ ประปา หรือสิ่งก่อสร้างอื่น ๆ รวมทั้งการเตรียมการหรือการวางรากฐานของการก่อสร้าง
- (2) งานขนส่งคนโดยสารหรือสินค้า รวมทั้งการบรรทุกขนถ่ายสินค้า
- (3) การปฏิบัติงานเกี่ยวกับความร้อนและประกายไฟ
- (4) การปฏิบัติงานในที่อับอากาศ
- (5) การปฏิบัติงานบนที่สูงตั้งแต่ 2 เมตรขึ้นไป
- (6) การปฏิบัติงานเกี่ยวกับไฟฟ้า
- (7) การปฏิบัติงานเกี่ยวกับเครื่องจักร รถยก ลิฟต์ เครื่องจักรสำหรับใช้ในการยกคนขึ้นทำงานบนที่สูง และเครื่องช่วยยกต่าง ๆ รวมทั้งงานซ่อมบำรุงเครื่องจักร
- (8) การปฏิบัติงานเกี่ยวกับปั้นจั่นและรถเขี่ย
- (9) การปฏิบัติงานเกี่ยวกับสารเคมีและวัตถุอันตราย
- (10) การปฏิบัติงานเกี่ยวกับงานประดาน้ำ (ปฏิบัติงานที่ความลึกตั้งแต่ 3 เมตร - 90 เมตร)
- (11) การปฏิบัติงานเกี่ยวกับรังสีคอสมิกและเครื่องกำเนิดรังสี

(12) งานที่มีความเสี่ยงอื่น ๆ ตามที่ ทอท. กำหนดในภายหลัง (ถ้ามี)

ซึ่งผู้รับจ้างที่มีงานเกี่ยวข้องกับลำดับที่ (1) – (12) ตามข้อ 2.2.2 นี้ ต้องปฏิบัติเพิ่มเติมตามเอกสารแนบที่เกี่ยวข้องกับงาน ทั่วข้อบังคับและคู่มือฯ ฉบับนี้หรือเอกสารอื่น ๆ ที่ ทอท. ได้กำหนดเพิ่มเติมในแต่ละพื้นที่

2.2.3 ผู้รับจ้างของผู้เช่าพื้นที่ ทอท. ได้แก่ ผู้รับจ้างที่เข้ามาก่อสร้าง ต่อเติม ติดตั้ง ซ่อม ซ่อมบำรุง ดัดแปลง หรือรื้อถอนสิ่งต่าง ๆ ภายในพื้นที่เช่าของผู้เช่าพื้นที่ ทอท. ซึ่งผู้รับจ้างประเภทนี้ต้องปฏิบัติตามข้อบังคับและคู่มือฯ ฉบับนี้ ในข้อ 5.1.19 และปฏิบัติตามหลักความปลอดภัย ที่ผู้เช่าพื้นที่ ทอท. ได้กำหนดไว้ กรณีที่ผู้เช่าพื้นที่ ทอท. ยังไม่ได้กำหนดไว้ ให้ผู้รับจ้างของผู้เช่าพื้นที่ ทอท. ได้ถือปฏิบัติตามกฎหมายความปลอดภัยฯ ที่เกี่ยวข้องควบคู่กับข้อบังคับและคู่มือฯ ฉบับนี้

2.2.4 ผู้รับจ้างหรือผู้ปฏิบัติงานอื่น ๆ ที่ไม่ได้กล่าวถึงในข้อบังคับและคู่มือฯ ฉบับนี้ ให้อยู่ในดุลยพินิจของ ผปอ., ผมอ. หรือ สมอ. ในแต่ละพื้นที่ของ ทอท. เป็นผู้กำหนดเพิ่มเติม

3. นิยาม (Definition)

3.1 ทอท. หมายถึง บริษัท ท่าอากาศยานไทย จำกัด (มหาชน)

3.2 ผปอ. หมายถึง ฝ่ายความปลอดภัยในการทำงานและอาชีวอนามัย บริษัท ท่าอากาศยานไทย จำกัด (มหาชน)

3.3 ผมอ. หมายถึง ฝ่ายมาตรฐานท่าอากาศยานและอาชีวอนามัย ของแต่ละท่าอากาศยานที่ ทอท. กำกับดูแล

3.4 สมอ. หมายถึง ส่วนมาตรฐานท่าอากาศยานและอาชีวอนามัย ของแต่ละท่าอากาศยานที่ ทอท. กำกับดูแล

3.5 จป. ย่อมาจาก เจ้าหน้าที่ความปลอดภัยในการทำงาน หมายถึง เจ้าหน้าที่ความปลอดภัยในการทำงานระดับต่าง ๆ ตามที่กฎหมายกำหนด

3.6 ผู้รับจ้าง หมายถึง ผู้รับจ้าง (Contractor), ผู้รับจ้างช่วง (Sub-Contractor), งานจ้างเหมาแรงงานเพื่องานด้านเอกสาร (Outsource), ผู้รับเหมา, ผู้ขาย, ผู้ให้บริการจากภายนอก, หน่วยงานหรือบุคคลอื่น ๆ ที่ปฏิบัติงานให้กับ ทอท. ตามสัญญาจ้าง หรือเข้ามาทำกิจกรรมใดๆ หรือเข้ามาใช้ประโยชน์ใดๆ ในพื้นที่ของ ทอท. ยกเว้นผู้เช่าพื้นที่ ทอท. ซึ่งไม่เข้าข่ายตามนิยาม ข้อ 3.6 นี้

3.7 ผู้เช่าพื้นที่ ทอท. หมายถึง กลุ่มลูกค้าของ ทอท., ผู้ประกอบการ/สายการบินที่มีการเช่าพื้นที่ของ ทอท.

3.8 ผู้รับจ้างของผู้เช่าพื้นที่ ทอท. หมายถึง ผู้รับจ้างที่ผู้เช่าพื้นที่ ทอท. ได้ว่าจ้างมาเพื่อดำเนินการต่าง ๆ ให้ เช่น การปรับปรุงพื้นที่ภายในบริเวณพื้นที่เช่า เป็นต้น

3.9 PPE ย่อมาจาก Personal Protective Equipment หมายถึง อุปกรณ์คุ้มครองความปลอดภัยส่วนบุคคล ซึ่งใช้สำหรับสวมใส่ขณะปฏิบัติงานตามกฎหมายและตามการประเมินความเสี่ยงของงานซึ่งได้กำหนดไว้

3.10 JSA ย่อมาจาก Job Safety Analysis หมายถึง การวิเคราะห์งานเพื่อความปลอดภัย

4. อ้างอิง (Reference)

4.1 พระราชบัญญัติความปลอดภัย อาชีวอนามัย และสภาพแวดล้อมในการทำงาน พ.ศ.2554

4.2 กฎกระทรวงภายใต้พระราชบัญญัติความปลอดภัย อาชีวอนามัย และสภาพแวดล้อมในการทำงาน พ.ศ.2554

4.3 กฎกระทรวงภายใต้พระราชบัญญัติคุ้มครองแรงงานที่เกี่ยวข้องกับงานด้านความปลอดภัยฯ

4.4 กฎหมายและมาตรฐานอื่น ๆ ด้านความปลอดภัย อาชีวอนามัย และสภาพแวดล้อมในการทำงาน

4.5 มาตรฐานสากลด้านความปลอดภัยและอาชีวอนามัย เช่น ISO 45001, NIOSH, OSHA, ACGIH ฯลฯ

5. การควบคุมการปฏิบัติ

5.1 ข้อกำหนดทั่วไปสำหรับผู้รับจ้างทุกประเภทที่ต้องปฏิบัติ

5.1.1 ผู้รับจ้างทุกประเภทที่เข้ามาปฏิบัติงานให้กับ ทอท. จะต้องปฏิบัติตามกฎระเบียบความปลอดภัยที่ ทอท. ได้กำหนดไว้ใน “ข้อบังคับและคู่มือว่าด้วยความปลอดภัยในการทำงานสำหรับผู้รับจ้าง” ฉบับนี้ โดยถือเป็นข้อกำหนดขั้นพื้นฐานของการปฏิบัติงานให้เกิดความปลอดภัย หากการปฏิบัติใดที่ ทอท. ไม่ได้ระบุไว้ใน “ข้อบังคับและคู่มือว่าด้วยความปลอดภัยในการทำงานสำหรับผู้รับจ้าง” ฉบับนี้ ให้ถือปฏิบัติตาม “กฎหมายด้านความปลอดภัย อาชีวอนามัย และสภาพแวดล้อมในการทำงานที่เกี่ยวข้องทุกฉบับ” เป็นระเบียบปฏิบัติขั้นพื้นฐาน ในกรณีที่ข้อกำหนดใดถูกกำหนดไว้ทั้งในส่วนของ “ข้อบังคับและคู่มือว่าด้วยความปลอดภัยในการทำงานสำหรับผู้รับจ้าง” และ “กฎหมายด้านความปลอดภัย อาชีวอนามัย และสภาพแวดล้อมในการทำงาน” ให้ผู้รับจ้างปฏิบัติตามข้อบังคับหรือข้อกำหนดที่ดีกว่าเพื่อการปฏิบัติ ทั้งนี้เพื่อให้เกิดความปลอดภัยในการทำงานของผู้ปฏิบัติงานและผู้ที่เกี่ยวข้อง หากมีการฝ่าฝืนหรือไม่ปฏิบัติตามข้อกำหนดดังกล่าว จะถูกลงโทษตามกฎหมายระเบียบต่อไป

5.1.2 ผู้รับจ้างที่มีลูกจ้างตั้งแต่ 50 คนขึ้นไปที่เข้ามาปฏิบัติงานให้กับ ทอท. ต้องจัดให้มีระบบการจัดการด้านความปลอดภัยในการทำงานตามที่ได้กำหนดไว้ใน กฎกระทรวงกำหนดมาตรฐานเกี่ยวกับระบบการจัดการด้านความปลอดภัย พ.ศ.2565 ซึ่งอย่างน้อยต้องประกอบไปด้วย

- (1) นโยบายด้านความปลอดภัย อาชีวอนามัย และสภาพแวดล้อมในการทำงาน
- (2) การจัดการองค์กรด้านความปลอดภัย อาชีวอนามัย และสภาพแวดล้อมในการทำงาน
- (3) แผนงานด้านความปลอดภัย อาชีวอนามัย และสภาพแวดล้อมในการทำงานและการนำไปปฏิบัติ
- (4) การประเมินผลและทบทวนการจัดการด้านความปลอดภัย
- (5) การปรับปรุงและพัฒนาระบบการจัดการด้านความปลอดภัย

5.1.3 ให้ผู้รับจ้างดำเนินการให้เป็นไปตามระบบการจัดการด้านความปลอดภัยในการทำงาน ตามข้อ 5.1.2 และให้ผู้รับจ้างมีหน้าที่ดังต่อไปนี้

- (1) ควบคุมดูแลการดำเนินงานตามระบบการจัดการด้านความปลอดภัยในการทำงาน
- (2) ส่งเสริมให้ลูกจ้างทุกคนมีส่วนร่วมในการดำเนินการตามระบบการจัดการด้านความปลอดภัยในการทำงาน
- (3) ให้ผู้รับจ้างจัดทำเอกสารเกี่ยวกับระบบการจัดการด้านความปลอดภัยในการทำงานตามข้อ 5.1.2

เก็บไว้ในสถานประกอบกิจการเป็นเวลาไม่น้อยกว่า 2 ปีนับจากวันที่จัดทำหรือจนกว่างานจะแล้วเสร็จในโครงการนั้น ๆ และพร้อมที่จะได้รับการตรวจสอบจากพนักงานตรวจแรงงานหรือจาก ทอท. ได้ทุกเมื่อ โดยเอกสารฯ จะจัดทำในรูปแบบข้อมูลอิเล็กทรอนิกส์ด้วยก็ได้

(4) ผู้รับจ้างต้องจัดให้ลูกจ้างสามารถเข้าถึงข้อมูลต่าง ๆ ที่เกี่ยวข้องกับระบบการจัดการด้านความปลอดภัยในการทำงานได้

หมายเหตุ : กรณีที่ผู้รับจ้างได้จัดให้มีระบบการจัดการด้านความปลอดภัยตามมาตรฐานผลิตภัณฑ์อุตสาหกรรม (มอก.) มาตรฐานขององค์การมาตรฐานสากล (International Standardization for Organization : ISO) มาตรฐานขององค์การแรงงานระหว่างประเทศ (International Labour Organization : ILO) มาตรฐานของสถาบันมาตรฐานสหราชอาณาจักร (British Standards Institution : BSI) มาตรฐานของสำนักงานบริหารความปลอดภัยและอาชีวอนามัยแห่งชาติ (Occupational Safety and Health Administration : OSHA) มาตรฐานของสถาบัน

มาตรฐานแห่งชาติประเทศสหรัฐอเมริกา (American National Standards Institute : ANSI) มาตรฐานของประเทศออสเตรเลียและประเทศนิวซีแลนด์ (Australia Standards/New Zealand Standards: AS/NZS) มาตรฐานของสมาพันธ์การกำหนดมาตรฐานของประเทศแคนาดา (Canadian Standards Association: CSA) หรือมาตรฐานอื่นที่เทียบเท่าตามที่กฎหมายกำหนด ให้ถือว่าได้จัดให้มีระบบการจัดการด้านความปลอดภัยตามข้อกำหนด 5.1.2 นี้แล้ว

5.1.4 ลูกจ้างของผู้รับจ้างต้องผ่านการอบรมด้านความปลอดภัยฯ จากหน่วยงานด้านความปลอดภัยฯ ของ ทอท. หรือผู้ที่ ทอท. ได้มอบหมายให้ดำเนินการด้านความปลอดภัยฯ แทน ก่อนเริ่มปฏิบัติงาน.

สำหรับงานโครงการขนาดใหญ่ที่มีระบบควบคุม มีวิธีการทำงานที่ได้มาตรฐาน ไม่ส่งผลกระทบต่อพื้นที่ใกล้เคียงโดยตรงหรือเป็นพื้นที่ที่ถูกกำหนดให้เป็นเขตก่อสร้างที่มีรั้วรอบขอบชิด เป็นเสมือนพื้นที่หนึ่งที่มีการบริหารจัดการภายในโดยผู้รับจ้างเอง การจัดฝึกอบรมด้านความปลอดภัยฯ ผู้รับจ้างสามารถดำเนินการอบรมด้านความปลอดภัยในการทำงานให้กับพนักงานของตนเองได้ แต่ต้องได้รับการเห็นชอบจาก ทอท. ที่ทำหน้าที่กำกับดูแลงานด้านความปลอดภัย อาชีวอนามัย และสภาพแวดล้อมในการทำงานก่อน (ฝปอ., ฝมอ. หรือ สมอ.) จึงจะสามารถดำเนินการฝึกอบรมได้ และให้ส่งผลการอบรมให้กับ ทอท. ได้รับทราบ

5.1.5 กรณีผู้รับจ้าง (Contractor) ได้ว่าจ้างผู้รับจ้างช่วง (Sub-Contractor) ให้ดำเนินการใด ๆ แทน ไม่ว่าจะดำเนินการบางส่วนหรือดำเนินการแทนทั้งหมดนั้น ผู้รับจ้าง (Contractor) ต้องกำกับควบคุมการปฏิบัติงานของผู้รับจ้างช่วง (Sub-Contractor) ทั้งหมดให้เป็นไปตาม “ข้อบังคับและคู่มือว่าด้วยความปลอดภัยในการทำงานสำหรับผู้รับจ้าง” ฉบับนี้ เสมือนว่าผู้รับจ้างช่วง (Sub-Contractor) ที่ได้ว่าจ้างมาเป็นพนักงานของผู้รับจ้างเอง

5.1.6 ก่อนการปฏิบัติงานในแต่ละงาน ผู้รับจ้างจะต้องมีการชี้แจงอันตรายหรือการประเมินความเสี่ยงที่อาจได้รับในการปฏิบัติงาน โดยใช้ JSA หรือแบบประเมินอันตรายอื่น ๆ ที่ ทอท. ให้การยอมรับและส่ง JSA หรือแบบประเมินอันตรายนั้น ๆ ให้เจ้าหน้าที่ความปลอดภัยของ ทอท. หรือผู้ที่ได้รับมอบหมายให้ดำเนินการแทนด้านความปลอดภัย เพื่อพิจารณาก่อนเริ่มงานหรือโครงการ และให้นำมาตรการที่กำหนดใน JSA หรือแบบประเมินอันตรายนั้น ๆ มาเป็นมาตรการขั้นพื้นฐานในการปฏิบัติงานอย่างปลอดภัยทุกครั้ง และผู้รับจ้างต้องนำมาตรการที่ระบุไว้มาสื่อสารให้กับผู้ปฏิบัติงานของผู้รับจ้างได้รับทราบ

5.1.7 การขออนุญาตก่อนเริ่มงาน กรณีงานของผู้รับจ้างเป็นงานความเสี่ยงสูง เช่น การปฏิบัติงานในที่อับอากาศ การปฏิบัติงานบนที่สูง งานขุดเจาะ งานที่ก่อให้เกิดความร้อนและประกายไฟ งานเกี่ยวกับไฟฟ้า งานเกี่ยวกับเครื่องจักร หรืองานอื่น ๆ ที่กำหนดให้ต้องขออนุญาตก่อนเริ่มงาน. ต้องจัดให้มีการทำใบอนุญาตก่อนปฏิบัติงานทุกครั้ง ดังนี้

(1) กรณีเป็นงานที่ ทอท. เป็นผู้กำกับควบคุมการปฏิบัติงานความเสี่ยงสูงของผู้รับจ้างเอง ให้ ฝปอ., ฝมอ. หรือ สมอ. เป็นผู้กำหนดหรือเป็นผู้กำกับควบคุมการออกใบอนุญาตร่วมกับหน่วยงานต่าง ๆ ที่เกี่ยวข้อง

(2) กรณีเป็นงานโครงการขนาดใหญ่ที่มีระบบควบคุม มีวิธีการทำงานที่ได้มาตรฐาน ไม่ส่งผลกระทบต่อพื้นที่ใกล้เคียงโดยตรงหรือพื้นที่ที่ถูกกำหนดให้เป็นเขตก่อสร้างที่มีรั้วรอบขอบชิด เป็นเสมือนพื้นที่หนึ่งที่มีการบริหารจัดการภายในโดยผู้รับจ้างเอง ทอท. จะพิจารณาให้ผู้รับจ้างได้กำกับควบคุมระบบการขออนุญาตการทำงานที่มีความเสี่ยงสูงให้อยู่ภายในโครงการเองได้ โดยไม่ต้องแจ้งการขออนุญาตเข้าทำงานที่มีความเสี่ยงสูงแก่ ทอท. แต่ให้เก็บหลักฐานที่เกี่ยวข้องกับการขออนุญาตงานความเสี่ยงสูงต่าง ๆ ไว้ให้สามารถตรวจสอบได้ตลอดเวลา

5.1.8 ผู้รับจ้างจะต้องควบคุมและตรวจสอบการปฏิบัติงานตลอดเวลาในช่วงที่มีการปฏิบัติงานด้วยความเคร่งครัด เพื่อป้องกันและลดโอกาสการเกิดอุบัติเหตุ (Incident) ในการทำงาน

5.1.9 ผู้รับจ้างต้องจัดให้มีเจ้าหน้าที่ความปลอดภัยในการทำงานระดับต่าง ๆ และผู้เกี่ยวข้องอื่น ๆ ตามที่กฎหมายด้านความปลอดภัยกำหนด ดังนี้

ประเภทกิจการ	จำนวนผู้รับจ้าง	เจ้าหน้าที่ความปลอดภัย	ช่างเทคนิค	ช่างเทคนิคชั้นสูง	จปวิชาชีพ	จปบริหาร	ความปลอดภัย	หน่วยงาน	ปลอดภัย (อปอ)	คณะกรรมการความปลอดภัย
กิจการตามบัญชี 2 ท้ายกฎกระทรวง การจัดให้มีเจ้าหน้าที่ความปลอดภัยในการทำงาน บุคลากร หน่วยงาน หรือคณะบุคคลเพื่อดำเนินการด้านความปลอดภัยในสถานประกอบกิจการ พ.ศ.2565 เช่น กิจการลำดับที่ 36. การก่อสร้าง ดัดแปลง การซ่อมแซม หรือการรื้อถอนอาคารตามกฎหมายว่าด้วยการควบคุมอาคาร	2-19 คน	✓	-	-	-	✓	-	-	-	-
	20-49 คน	✓	✓	-	-	✓	-	-	-	-
	50-99 คน	✓	-	✓	-	✓	-	-	✓	✓
	100-199 คน	✓	-	-	✓	✓	-	-	✓	✓
	200 คนขึ้นไป	✓	-	-	✓	✓	✓	✓	✓	✓
กิจการตามบัญชี 3 ท้ายกฎกระทรวง การจัดให้มีเจ้าหน้าที่ความปลอดภัยในการทำงาน บุคลากร หน่วยงาน หรือคณะบุคคลเพื่อดำเนินการด้านความปลอดภัยในสถานประกอบกิจการ พ.ศ.2565 เช่น กิจการลำดับที่ 10. สำนักงานบริหารของสถานประกอบกิจการตามบัญชี 1 และบัญชี 2	20 คนขึ้นไป	✓	-	-	-	✓	-	-	-	-

หมายเหตุ

- ✓ หมายถึง กำหนดให้ผู้รับจ้างต้องจัดให้มีบุคลากรและทำหน้าที่ตามที่กฎหมายกำหนด
- งานอื่น ๆ ซึ่งไม่เข้าข่ายตามประเภทกิจการตามบัญชี 2 และ 3 ท้ายกฎกระทรวง การจัดให้มีเจ้าหน้าที่ความปลอดภัยในการทำงาน บุคลากร หน่วยงาน หรือคณะบุคคลเพื่อดำเนินการด้านความปลอดภัยในสถานประกอบกิจการ พ.ศ.2565 ผู้รับจ้างต้องจัดให้มีเจ้าหน้าที่ความปลอดภัยในการทำงานระดับหัวหน้างานอย่างน้อย 1 คนทำหน้าที่เป็นผู้ประสานงานด้านความปลอดภัย

5.1.10 ทอท. สามารถเข้าตรวจสอบพื้นที่การปฏิบัติงานของผู้รับจ้างได้ตลอดเวลา เพื่อตรวจสอบสภาพแวดล้อมการทำงาน, สำรวจพื้นที่ปฏิบัติงานหรือสำรวจพฤติกรรมการทำงานของผู้ปฏิบัติงาน รวมทั้งแจ้งให้ผู้รับจ้างทราบถึงสภาพแวดล้อมในการทำงานที่ไม่ปลอดภัยเพื่อหยุดงานชั่วคราวได้ เมื่อพบว่าการปฏิบัติงานหรือสภาพแวดล้อมในการทำงานไม่ปลอดภัย ซึ่งผู้รับจ้างจะต้องดำเนินการแก้ไขโดยด่วน เพื่อที่จะให้งานกลับมาอยู่ในสภาพที่ปลอดภัยต่อผู้ปฏิบัติงาน

5.1.11 ผู้รับจ้างต้องดำเนินการจัดหา PPE ให้ผู้ปฏิบัติงานได้สวมใส่ มีจำนวนเพียงพอ เหมาะสมตามกฎหมายและตามความเสี่ยงของประเภทงานที่ได้กำหนดไว้ และ PPE ต้องได้มาตรฐานไม่ต่ำกว่าที่กฎหมายหรือมาตรฐานสากลกำหนด รวมทั้งต้องกำกับควบคุมให้ผู้ปฏิบัติงานสวมใส่ PPE ตลอดระยะเวลาทำงาน

5.1.12 ผู้รับจ้างต้องตรวจสอบความปลอดภัยฯ ของพื้นที่ปฏิบัติงานที่อยู่ในความรับผิดชอบเป็นประจำ

5.1.13 ผู้รับจ้างต้องตรวจสอบการทำงานของพนักงานในความรับผิดชอบของตนเป็นประจำ สม่าเสมอ หากเกิดอุบัติเหตุจากการทำงาน ให้แจ้งรายงานการเกิดอุบัติเหตุแก่ผู้ควบคุมงานของ ทอท. และหน่วยงานด้านความปลอดภัยของ ทอท. (ฝปอ., ฝมอ. หรือ สมอ.) ทราบทันทีหลังจากเกิดเหตุ เช่น ทางโทรศัพท์ สื่ออิเล็กทรอนิกส์อื่น ๆ หรือเอกสาร และร่วมกันสอบสวนอุบัติเหตุโดยด่วน เพื่อให้ทราบถึงสาเหตุของการเกิดอุบัติเหตุ ลักษณะการเกิดอุบัติเหตุ ความเสียหายหรือการบาดเจ็บ และวิธีป้องกันการเกิดอุบัติเหตุซ้ำด้วย

5.1.14 ห้ามพนักงานของผู้รับจ้างกระทำผิดกฎระเบียบหรือผิดกฎหมาย เช่น นำอุปกรณ์สำหรับการพนันเข้ามาในพื้นที่ ทอท. หรือเล่นการพนัน, ลักทรัพย์, ทะเลาะวิวาท, ทำร้ายร่างกาย, ทำลายทรัพย์สินของ ทอท. ผู้มาติดต่อ ลูกค้า ผู้ใช้บริการ หรือของผู้รับจ้างรายอื่น ซึ่งเป็นการกระทำที่ผิดกฎระเบียบและผิดกฎหมายในเขตพื้นที่ของ ทอท.

5.1.15 การตรวจสอบสุขภาพก่อนเริ่มงาน (ใบรับรองผลการตรวจสุขภาพหรือใบรับรองแพทย์) ทอท. กำหนดประเภทใบรับรองแพทย์ออกเป็น 2 ประเภท คือ ใบรับรองแพทย์ทั่วไป เป็นใบรับรองแพทย์ที่ตรวจโดยแพทย์แผนปัจจุบันชั้นหนึ่ง ซึ่งมีอายุการรับรองไม่เกิน 1 เดือนนับจากวันที่ระบุในใบรับรองแพทย์ และใบรับรองแพทย์เฉพาะทาง/ใบรับรองแพทย์ตามปัจจัยเสี่ยง เป็นใบรับรองแพทย์ที่ตรวจโดยแพทย์ที่ได้รับวุฒิบัตรหรือหนังสืออนุมัติสาขาเวชศาสตร์ป้องกันแขนงอาชีวเวชศาสตร์หรือผ่านการอบรมด้านอาชีวเวชศาสตร์ ตามหลักสูตรที่กระทรวงสาธารณสุขรับรอง ซึ่งมีอายุการรับรองไม่เกิน 1 ปี นับจากวันที่ระบุในใบรับรองแพทย์

สำหรับการปฏิบัติงานทั่วไป ทอท. ไม่ได้กำหนดให้มีการส่งผลการตรวจสุขภาพ ยกเว้นการปฏิบัติงานดังต่อไปนี้ ผู้รับจ้างต้องจัดให้มีการตรวจสุขภาพก่อนเริ่มงานและให้ดำเนินการส่งผลการตรวจสุขภาพก่อนเริ่มงานในวันแรก ที่ผู้รับจ้างเข้ามาทำงานในพื้นที่ ทอท.

(1) การทำงานบนที่สูงตั้งแต่ 4 เมตรขึ้นไป ได้แก่ งานเช็ดกระจกอาคาร, งานทาสี, งานตัดแต่งกิ่งไม้บนที่สูง, งานซ่อมบำรุงสะพานเทียบ, งานเปลี่ยนหลอดไฟหรือคอมฉาย, การปฏิบัติงานบนนั่งร้าน, การปฏิบัติงานบนรถกระเช้า, การปฏิบัติงานบนรถกระเช้าขากรรไกร (Scissors lift), งานประดาน้ำซึ่งปฏิบัติงานที่ความลึกตั้งแต่ 3 เมตร - 90 เมตร และการปฏิบัติงานอื่น ๆ ที่ ทอท. อาจมีการกำหนดเพิ่มเติมในภายหลัง ผู้รับจ้างต้องจัดให้มีการตรวจสุขภาพก่อนเริ่มงานอย่างน้อยต้องเป็นการตรวจสุขภาพทั่วไปโดยแพทย์แผนปัจจุบันชั้นหนึ่ง (ใบรับรองแพทย์ทั่วไป) ทั้งนี้ ผู้รับจ้างสามารถนำผลการตรวจสุขภาพจากที่ทำงานเดิมที่มีระยะเวลาไม่เกิน 1 เดือนนับจากวันที่ระบุในใบรับรองผลการตรวจสุขภาพมาใช้ยื่นยื่นผลการตรวจสุขภาพครั้งนี้ได้

(2) การทำงานกับกัมมันตภาพรังสี, การทำงานกับสารเคมีอันตรายตามบัญชีรายชื่อที่อธิบดีกระทรวงแรงงานกำหนด, การทำงานเกี่ยวกับจุลชีวันเป็นพิษที่อาจเป็นเชื้อไวรัส แบคทีเรีย รา หรือสารชีวภาพอื่น ๆ และการทำงาน

ในสภาพแวดล้อมที่อาจเป็นอันตรายต่อสุขภาพลูกจ้าง ซึ่ง ทอท. อาจมีการกำหนดเพิ่มเติมในภายหลัง ผู้รับจ้างต้องจัดให้มีการตรวจสุขภาพก่อนเริ่มงานซึ่งตรวจโดยแพทย์ที่ได้รับวุฒิบัตรหรือหนังสืออนุมัติสาขาเวชศาสตร์ป้องกันแขนงอาชีวเวชศาสตร์หรือผ่านการอบรมด้านอาชีวเวชศาสตร์ ตามหลักสูตรที่กระทรวงสาธารณสุขรับรอง

(ใบรับรองแพทย์เฉพาะทาง/ใบรับรองแพทย์ตามปัจจัยเสี่ยง)

(3) เฉพาะการทำงานในที่อับอากาศ ผู้รับจ้างต้องจัดให้มีการตรวจสุขภาพก่อนเริ่มงานซึ่งตรวจโดยแพทย์ที่ได้รับวุฒิบัตรหรือหนังสืออนุมัติสาขาเวชศาสตร์ป้องกันแขนงอาชีวเวชศาสตร์หรือผ่านการอบรมด้านอาชีวเวชศาสตร์ตามหลักสูตรที่กระทรวงสาธารณสุขรับรอง (ใบรับรองแพทย์เฉพาะทาง/ใบรับรองแพทย์ตามปัจจัยเสี่ยง) และผู้รับจ้างต้องจัดให้มีการตรวจสุขภาพโดยแพทย์แผนปัจจุบันชั้นหนึ่งเพิ่มเติม (ใบรับรองแพทย์ทั่วไป) เพื่อเป็นการตรวจเช็คร่างกายก่อนการเข้าไปทำงานในที่อับอากาศทุกครั้ง

5.1.16 ห้ามผู้รับจ้างสูบบุหรี่ในพื้นที่ซึ่ง ทอท. กำหนดให้เป็นเขตห้ามสูบบุหรี่ เช่น พื้นที่หวงห้าม พื้นที่เขตการบิน พื้นที่ที่กำหนดว่าห้ามทำให้เกิดความร้อนและประกายไฟ สถานที่เก็บเชื้อเพลิง สารเคมี สารไวไฟ ยกเว้นในบริเวณที่ ทอท. ได้กำหนดให้เป็นเขตสูบบุหรี่

5.1.17 การเข้า-ออกพื้นที่ของผู้รับจ้างในเขตพื้นที่ ทอท. (พื้นที่ทั่วไป พื้นที่ควบคุม และพื้นที่เขตก่อสร้าง)

(1) การเข้า - ออกเพื่อปฏิบัติงานในพื้นที่ของ ทอท. ผู้รับจ้างต้องใช้ประตูและเส้นทางที่ ทอท. กำหนดให้

(2) ให้ความร่วมมือกับเจ้าหน้าที่รักษาความปลอดภัยและปฏิบัติตามมาตรการรักษาความปลอดภัย

อย่างเคร่งครัด

(3) ต้องติดบัตรอนุญาตบุคคลของ ทอท. ไว้ที่เสื้อบริเวณจุดที่มองเห็นได้ง่ายและชัดเจนตลอดเวลา

พร้อมให้เจ้าหน้าที่รักษาความปลอดภัยตรวจสอบได้ตลอดเวลาที่เข้ามาปฏิบัติงานในพื้นที่ ทอท.

5.1.18 การแลกเปลี่ยน/การจัดทำบัตรอนุญาตบุคคลและการผ่านเข้าออกของยานพาหนะ ให้ผู้รับจ้างร่วมกับเจ้าหน้าที่ควบคุมงานของ ทอท. ประสานงานกับหน่วยงานด้านการรักษาความปลอดภัยของแต่ละท่าอากาศยานเพื่อดำเนินการให้เป็นไปตามกฎระเบียบของแต่ละพื้นที่ต่อไป

5.1.19 หลักปฏิบัติด้านความปลอดภัยสำหรับผู้รับจ้างของผู้เข้าพื้นที่ ทอท. ที่เข้ามาสร้าง ติดตั้ง ต่อเติม รื้อถอนสิ่งต่าง ๆ ภายในพื้นที่ของผู้เข้าพื้นที่ ทอท. ให้ดำเนินการตามผู้เข้าพื้นที่ ทอท. กำหนด ซึ่งข้อกำหนดดังกล่าวต้องสอดคล้องตามกฎหมายความปลอดภัยฯ ในกรณีผู้เข้าพื้นที่ ทอท. ยังไม่ได้กำหนดแนวทางการปฏิบัติ ให้ผู้รับจ้างของผู้เข้าพื้นที่ ทอท. ได้ปฏิบัติตามกฎหมายความปลอดภัยฯ ที่เกี่ยวข้องควบคู่กับข้อบังคับและคู่มือฯ ฉบับนี้ ยกเว้น การปฏิบัติดังต่อไปนี้ที่ผู้รับจ้างของผู้เข้าพื้นที่ ทอท. ต้องปฏิบัติให้เป็นไปตามข้อกำหนดที่ ทอท. ได้กำหนด ประกอบด้วย

(1) การขออนุญาตก่อนเริ่มงาน (work permit) ให้เป็นไปตามหลักปฏิบัติที่แต่ละพื้นที่/ท่าอากาศยานเป็นผู้กำหนด

(2) การเข้า-ออกพื้นที่ในเขตพื้นที่ ทอท. (พื้นที่ทั่วไป พื้นที่ควบคุม และพื้นที่เขตก่อสร้าง) ให้เป็นไปตามหลักปฏิบัติที่แต่ละพื้นที่/ท่าอากาศยานเป็นผู้กำหนด

(3) การผ่านเข้า-ออกของยานพาหนะ ให้เป็นไปตามหลักปฏิบัติที่แต่ละพื้นที่/ท่าอากาศยานเป็นผู้กำหนด

5.2 ข้อกำหนดเฉพาะงาน

ซึ่งเป็นข้อกำหนดที่ผู้รับจ้างต่าง ๆ ต้องปฏิบัติเพิ่มเติม หากงานที่ผู้รับจ้างเข้ามาดำเนินการกิจกรรมในพื้นที่ ทอท. เกี่ยวข้องกับกิจกรรมตามหัวข้อด้านล่างนี้ โดยผู้รับจ้างสามารถเลือกหัวข้อเพื่อดำเนินการเฉพาะเรื่องที่เกี่ยวข้องเท่านั้น ได้แก่

- 5.2.1 กรณีปฏิบัติงานเกี่ยวกับความร้อนและประกายไฟ (เอกสารแนบ 1)
- 5.2.2 กรณีปฏิบัติงานในที่อับอากาศ (เอกสารแนบ 2)
- 5.2.3 กรณีปฏิบัติงานบนสูงตั้งแต่ 2 เมตรขึ้นไป (เอกสารแนบ 3)
- 5.2.4 กรณีปฏิบัติงานเกี่ยวกับไฟฟ้า (เอกสารแนบ 4)
- 5.2.5 กรณีปฏิบัติงานเกี่ยวกับเครื่องจักร รถยก ลิฟต์ เครื่องจักรสำหรับใช้ในการยกคน
ขึ้นทำงานบนที่สูงและเครื่องช่วยยกต่าง ๆ รวมทั้งงานซ่อมบำรุง (เอกสารแนบ 5)
- 5.2.6 กรณีปฏิบัติงานเกี่ยวกับบันจันและรถเหียบ (เอกสารแนบ 6)
- 5.2.7 กรณีปฏิบัติงานเกี่ยวกับสารเคมีและวัตถุอันตราย..... (เอกสารแนบ 7)
- 5.2.8 กรณีปฏิบัติงานเกี่ยวกับงานประดาน้ำ (ปฏิบัติงานที่ความลึกตั้งแต่ 3 เมตร – 90 เมตร) (เอกสารแนบ 8)
- 5.2.9 กรณีปฏิบัติงานเกี่ยวกับรังสีก่อไอออน และเครื่องกำเนิดรังสี (เอกสารแนบ 9)
- 5.2.10 กรณีปฏิบัติงานเกี่ยวกับงานก่อสร้าง ให้ปฏิบัติตามข้อ 5.2.1 – 5.2.9 เฉพาะเรื่องที่เกี่ยวข้องควบคู่
กับกฎหมายและมาตรฐานอื่น ๆ ที่เกี่ยวข้อง

5.2.1 กรณีปฏิบัติงานเกี่ยวกับความร้อนและประกายไฟ

เพื่อให้การปฏิบัติงานของผู้รับจ้างสอดคล้องตามกฎกระทรวงกำหนดมาตรฐานในการบริหารจัดการและดำเนินการด้านความปลอดภัย อาชีวอนามัย และสภาพแวดล้อมในการทำงานเกี่ยวกับการป้องกันและระงับอัคคีภัย พ.ศ.2555 กฎหมายอื่น ๆ และข้อกำหนดต่าง ๆ ด้านความปลอดภัยฯ ของ ทอท. ภายใต้ระบบมาตรฐานการจัดการอาชีวอนามัยและความปลอดภัย (ISO 45001 : 2018) นั้น ให้ผู้รับจ้างที่ปฏิบัติงานในพื้นที่ ทอท. ดำเนินการดังนี้

1. ดำเนินการขอ “ใบอนุญาตการทำงานที่มีความร้อนและประกายไฟ (Hot work)” ก่อนเริ่มปฏิบัติงาน ซึ่งรายละเอียดการขอใบอนุญาตให้เป็นไปตามที่กำหนดในข้อ 5.1.7
2. พื้นที่ที่มีก๊าซ ไอ หรือฝุ่นละอองที่ติดไฟหรือระเบิดได้ ผู้รับจ้างต้องจัดให้มีการตรวจวัด % LEL (ปริมาณเปอร์เซ็นต์ของสารไวไฟ) และผลการตรวจวัดต้องไม่เกินร้อยละ 10 ของค่าความเข้มข้นขั้นต่ำของสารเคมีแต่ละชนิด ในอากาศที่อาจติดไฟหรือระเบิดได้ (LFL : lower flammable limit และ LEL : lower explosive limit) กรณีพื้นที่ใดมีการกำหนดมาตรฐานไว้ดีกว่าข้อกำหนดในฉบับนี้ ให้ถือปฏิบัติตามข้อกำหนดที่ดีกว่า
3. ก่อนใช้เครื่องเชื่อมไฟฟ้าและเครื่องเชื่อมก๊าซ ผู้รับจ้างต้องปฏิบัติดังต่อไปนี้
 - 3.1 ต้องจัดเตรียมถังดับเพลิงที่เหมาะสมกับประเภทของไฟ และมี Fire Rating ไม่น้อยกว่า 6A-20B ในจำนวนที่เพียงพอกับความเสียหายที่ทำการประเมิน แต่ต้องจัดให้มีอย่างน้อย 2 ถังต่อจุดปฏิบัติงานหนึ่งจุด
 - 3.2 จัดให้มีอุปกรณ์คุ้มครองความปลอดภัยส่วนบุคคลให้ลูกจ้างสวมใส่อย่างเพียงพอและเหมาะสมตามที่กฎหมายและการประเมินความเสี่ยงได้กำหนด
 - 3.3 จัดพื้นที่ปฏิบัติงานไม่ให้มีวัสดุที่ติดไฟง่ายวางอยู่ใกล้บริเวณที่มีการทำงานความร้อนและประกายไฟ
 - 3.4 จัดให้มีฉากกันหรืออุปกรณ์ป้องกันอันตรายอื่น ๆ ที่เหมาะสม เพื่อป้องกันอันตรายจากประกายไฟและแสงจ้า
4. ผู้รับจ้างต้องบำรุงรักษา PPE ให้มีสภาพพร้อมใช้งานได้อย่างปลอดภัย และจัดให้ผู้ปฏิบัติงานของผู้รับจ้างได้รับการฝึกอบรมเกี่ยวกับวิธีการใช้และบำรุงรักษา PPE
5. ต้องจัดให้มีแสงสว่างที่เพียงพอในพื้นที่ปฏิบัติงาน
6. ผู้รับจ้างต้องควบคุมดูแลไม่ให้ลูกจ้างหรือผู้ซึ่งไม่เกี่ยวข้องเข้าไปในบริเวณที่มีการทำงานด้วยเครื่องเชื่อมไฟฟ้าหรือเครื่องเชื่อมก๊าซ
7. ผู้รับจ้างต้องจัดให้มีมาตรการด้านความปลอดภัยและควบคุมดูแลผู้ปฏิบัติงานให้ปฏิบัติงานอย่างเคร่งครัดเมื่อใช้เครื่องเชื่อมไฟฟ้าหรือเครื่องเชื่อมก๊าซในบริเวณที่อาจจะก่อให้เกิดอันตรายจากการระเบิด เพลิงไหม้ หรือไฟลุกลามจากก๊าซ น้ำมัน หรือวัตถุไวไฟอื่น ๆ
8. ในกรณีที่ผู้รับจ้างให้ผู้ปฏิบัติงานทำงานเกี่ยวกับเครื่องเชื่อมไฟฟ้า ผู้รับจ้างต้องปฏิบัติดังต่อไปนี้
 - 8.1 จัดให้มีการต่อสายดินกับโครงโลหะของเครื่องเชื่อมไฟฟ้าที่ต่อจากอุปกรณ์การเชื่อม ทั้งนี้ ขนาดของสายดิน ต้องไม่ต่ำกว่ามาตรฐานของการไฟฟ้าในท้องถิ่นนั้น กรณีที่ไม่มีมาตรฐานดังกล่าว ให้ปฏิบัติตามมาตรฐานของสมาคมวิศวกรรมสถานแห่งประเทศไทย ในพระบรมราชูปถัมภ์
 - 8.2 จัดสถานที่ปฏิบัติงานให้มีแสงสว่างและมีการระบายอากาศอย่างเหมาะสม
 - 8.3 จัดให้มีการใช้สายดิน สายเชื่อม หัวจับสายดิน และหัวจับลวดเชื่อม ตามขนาดและมาตรฐานที่ผู้ผลิตกำหนด

8.4 จัดสายไฟฟ้าและสายดินให้ห่างจากการบดทับของยานพาหนะ น้ำ หรือที่ขึ้นและ หากไม่สามารถหลีกเลี่ยงได้ ต้องจัดให้มีอุปกรณ์ป้องกันความเสียหายข้างต้น

9. ในกรณีที่ผู้รับจ้างให้ผู้ปฏิบัติงานทำงานเกี่ยวกับเครื่องเชื่อมก๊าซ ผู้รับจ้างต้องปฏิบัติดังต่อไปนี้

9.1 ติดตั้งและตรวจสอบอุปกรณ์ควบคุมความดันและมาตรวัดความดันที่เหมาะสมและถูกต้องกับชนิดของก๊าซ

9.2 ตรวจสอบการรั่วไหล การหลุดหลวม การสึกหรอของอุปกรณ์ หรือสภาพที่ไม่ปลอดภัยทุกครั้ง หากพบว่าไม่ปลอดภัยต้องทำการแก้ไข

9.3 จัดทำเครื่องหมาย สี หรือสัญลักษณ์ที่ท่อส่งก๊าซ หัวเชื่อม หรือหัวตัด ให้เป็นแบบและชนิดเดียวกัน

9.4 ต้องวางถังในแนวตั้ง ห้ามวางถังก๊าซในแนวนอนเด็ดขาด เพราะจะทำให้วาล์วควบคุมแรงดันภายในถังไม่ทำงาน ทำให้ก๊าซที่ออกมามีแรงดันสูงกว่าปกติ ซึ่งมีความเสี่ยงต่อการระเบิดหรือเกิดไฟไหม้อย่างรุนแรงได้

10. ในการต่อถังบรรจุก๊าซไวไฟหลายถังเข้าด้วยกัน ผู้รับจ้างต้องจัดให้มีอุปกรณ์ป้องกันเปลวไฟย้อนกลับ (Flashback arrestor) ติดไว้ระหว่างหัวต่อกับอุปกรณ์ควบคุมการลดกำลังดัน รายละเอียดการติดตั้งเป็นไปตามภาพ

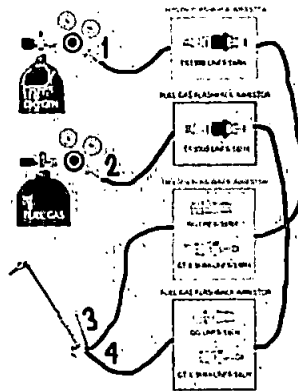

ภาพการติดตั้งอุปกรณ์ป้องกันไฟย้อนกลับ (Flashback arrestor) 4 ชิ้นในเครื่องเชื่อมก๊าซแบบต่อพ่วง 2 ถัง

อ้างอิง : กฎกระทรวง กำหนดมาตรฐานในการบริหาร จัดการ และดำเนินการด้านความปลอดภัย อาชีวอนามัย และสภาพแวดล้อมในการทำงานเกี่ยวกับเครื่องจักร ปั้นจั่น หมอน้ำ พ.ศ.2564 (กระทรวงแรงงาน) และ มาตรฐานความปลอดภัยการเชื่อม สำนักเทคโนโลยีความปลอดภัย กรมโรงงานอุตสาหกรรม (กระทรวงอุตสาหกรรม)

11. ผู้รับจ้างต้องดูแลถังบรรจุก๊าซทุกชนิดให้อยู่ในสภาพที่ปลอดภัยตามมาตรฐานผลิตภัณฑ์อุตสาหกรรม กรณีที่ไม่มีมาตรฐานดังกล่าว ให้การปฏิบัติเป็นไปตามกฎหมายหรือกฎระเบียบด้านความปลอดภัยฯ ของ ทอท.

12. อุปกรณ์คุ้มครองความปลอดภัยส่วนบุคคล (PPE) ให้ดำเนินการดังนี้

12.1 การทำงานที่มีความร้อนเกินมาตรฐานที่กำหนด ให้สวมใส่ชุดแต่งกาย รองเท้า และถุงมือสำหรับป้องกันความร้อน

12.2 งานที่มีแสงตรงหรือแสงสะท้อนจากแหล่งกำเนิดหรือดวงอาทิตย์ที่มีแสงจ้าเข้านัยน์ตาโดยตรง ให้สวมใส่แว่นลดแสงหรือกระบังหน้าลดแสง

12.3 งานที่ทำในสถานที่มืด ทึบ และคับแคบ ให้สวมใส่หมวกนิรภัยที่มีอุปกรณ์ส่องแสงสว่าง

12.4 งานที่มีระดับเสียงเกินมาตรฐานที่กำหนด ให้สวมใส่ปลั๊กลดเสียงหรือที่ครอบหูลดเสียง

5.2.2 กรณีปฏิบัติงานในที่อับอากาศ

เพื่อให้การปฏิบัติงานของผู้รับจ้างสอดคล้องตามกฎกระทรวงกำหนดมาตรฐานในการบริหารจัดการ และดำเนินการด้านความปลอดภัย อาชีวอนามัย และสภาพแวดล้อมในการทำงานเกี่ยวกับที่อับอากาศ พ.ศ. 2562 กฎหมายอื่น ๆ และข้อกำหนดต่าง ๆ ด้านความปลอดภัยฯ ของ ทอท. ภายใต้ระบบมาตรฐานการจัดการอาชีวอนามัยและความปลอดภัย (ISO 45001 : 2018) นั้น ให้ผู้รับจ้างที่ปฏิบัติงานในพื้นที่ ทอท. ดำเนินการดังนี้

1. ผู้รับจ้างหรือผู้ใดจะเข้าปฏิบัติงานในที่อับอากาศ จะต้องผ่านการอบรมหลักสูตรที่เกี่ยวข้องกับความปลอดภัยในการทำงานในที่อับอากาศ เช่น หลักสูตรผู้ปฏิบัติงานในที่อับอากาศ, หลักสูตรผู้ช่วยเหลือในการทำงานในที่อับอากาศ จากสถาบันที่ได้รับการรับรองจากกรมสวัสดิการและคุ้มครองแรงงาน ซึ่งพื้นที่อับอากาศ มีความหมายดังนี้

พื้นที่อับอากาศของ ทอท. หมายถึง ที่ซึ่งมีทางเข้าออกจำกัดและไม่ได้ออกแบบไว้สำหรับเป็นสถานที่ทำงานอย่างต่อเนื่องเป็นประจำ และมีสภาพอันตรายหรือมีบรรยากาศอันตราย เช่น อุโมงค์ ถ้ำ บ่อ หลุม ห้องใต้ดิน ห้องนิรภัย ถังน้ำมัน ถังหมัก ถัง ไซโล ท่อ เต่า ภาชนะ หรือสิ่งอื่นที่มีลักษณะคล้ายกัน

สภาพอันตราย หมายถึง สภาพหรือสภาวะที่อาจทำให้ลูกจ้างได้รับอันตรายจากการทำงานอย่างใดอย่างหนึ่งดังต่อไปนี้

- (1) มีวัตถุหรือวัสดุที่อาจก่อให้เกิดการจมลงของลูกจ้างหรือถมทับลูกจ้างที่เข้าไปทำงาน
- (2) สภาพที่อาจทำให้ลูกจ้างตก ถูกกัก หรือติดอยู่ภายใน
- (3) มีสภาวะที่ลูกจ้างมีความเสี่ยงที่จะได้รับอันตรายจากบรรยากาศอันตราย
- (4) สภาพอื่นใดที่อาจเป็นอันตรายต่อร่างกายหรือชีวิตตามที่อธิบดีประกาศกำหนด

บรรยากาศอันตราย หมายถึง สภาพอากาศที่อาจทำให้ลูกจ้างได้รับอันตรายจากสภาวะอย่างใดอย่างหนึ่งต่อไปนี้

- (1) มีออกซิเจนต่ำกว่าร้อยละ 19.5 หรือมากกว่าร้อยละ 23.5 โดยปริมาตร

(2) มีก๊าซ ไอ หรือละอองที่ติดไฟหรือระเบิดได้ เกินร้อยละ 10 ของค่าความเข้มข้นขั้นต่ำของสารเคมีแต่ละชนิดในอากาศที่อาจติดไฟหรือระเบิดได้ (lower flammable limit หรือ lower explosive limit) กรณีพื้นที่ได้มีการกำหนดมาตรฐานไว้ดีกว่าข้อกำหนดในฉบับนี้ ให้ถือปฏิบัติตามข้อกำหนดที่ดีกว่า

(3) มีฝุ่นที่ติดไฟหรือระเบิดได้ ซึ่งมีค่าความเข้มข้นเท่ากับหรือมากกว่าค่าความเข้มข้นขั้นต่ำสุดของฝุ่นที่ติดไฟหรือระเบิดได้แต่ละชนิด (minimum explosible concentration)

(4) มีค่าความเข้มข้นของสารเคมีแต่ละชนิดเกินมาตรฐานที่กำหนดตามกฎกระทรวงกำหนดมาตรฐานในการบริหารจัดการ และดำเนินการด้านความปลอดภัย อาชีวอนามัย และสภาพแวดล้อมในการทำงานเกี่ยวกับสารเคมี พ.ศ.2556

- (5) สภาวะอื่นใดที่อาจเป็นอันตรายต่อร่างกายหรือชีวิตตามที่อธิบดีประกาศกำหนด

2. ผู้ใดจะเข้าปฏิบัติงานในที่อับอากาศ ต้องจัดให้มีใบรับรองแพทย์จำนวน 2 ใบ ดังนี้

2.1 ใบรับรองแพทย์ทั่วไป ตรวจสอบโดยแพทย์แผนปัจจุบันชั้นหนึ่ง ซึ่งมีอายุใบรับรองต้องไม่เกิน 1 เดือนนับจากวันที่ระบุในใบรับรองแพทย์ และ

2.2 ใบรับรองแพทย์เฉพาะทาง/ใบรับรองแพทย์ตามปัจจัยเสี่ยง ตรวจสอบโดยแพทย์อาชีวเวชศาสตร์ ซึ่งอายุการรับรองของใบรับรองแพทย์ต้องไม่เกิน 1 ปี นับจากวันที่ระบุในใบรับรองแพทย์

3. ก่อนเข้าไปปฏิบัติงานในที่อับอากาศ ต้องจัดให้มีการขออนุญาตเป็นลายลักษณ์อักษร และต้องได้รับอนุญาตจากผู้มีอำนาจในการอนุญาต ซึ่งรายละเอียดการขออนุญาตให้เป็นไปตามที่กำหนดในข้อ 5.1.7

4. ผู้อนุญาต ผู้ควบคุมงานหรือผู้ที่ได้รับมอบหมายเกี่ยวกับการทำงานในที่อับอากาศต้องจัดให้มีการตรวจสอบพื้นที่และตรวจวัดสภาพอากาศเกี่ยวกับการทำงานในที่อับอากาศตามรายละเอียดในใบอนุญาต

5. ผู้รับจ้างจะสามารถปฏิบัติงานได้ก็ต่อเมื่อได้มีการตรวจสอบสภาพหน้างานแล้วเท่านั้น โดยผู้รับจ้างต้องดำเนินการจัดเตรียมสภาพแวดล้อมในการทำงานให้ปลอดภัยหรือมีความเสี่ยงที่ยอมรับได้ ซึ่งต้องไม่พบสภาพแวดล้อมการทำงานตามความหมายในข้อ 1 ในพื้นที่ปฏิบัติงานนั้น

กรณีพบสภาพแวดล้อมการทำงานข้อใดข้อหนึ่งหรือหลายข้อตามความหมายของพื้นที่อับอากาศที่ระบุไว้ในข้อ 1 ให้ผู้รับจ้างดำเนินการดังต่อไปนี้

- ห้ามบุคคลใดเข้าไปในที่อับอากาศ
- กรณีมีผู้ปฏิบัติงานอยู่ระหว่างการทำงานในที่อับอากาศ ให้ผู้รับจ้างนำลูกจ้างออกจากบริเวณดังกล่าว
- ประเมินและค้นหาสาเหตุของการเกิดสภาพอันตรายหรือบรรยากาศอันตราย
- ดำเนินการเพื่อทำให้สภาพอากาศในที่อับอากาศนั้นไม่มีบรรยากาศอันตราย เช่น การระบายอากาศ

หรือการปฏิบัติตามมาตรการอื่นเพื่อให้เกิดความปลอดภัยในการทำงานแก่ลูกจ้าง

- กรณีจำเป็นต้องลงไปปฏิบัติงานในที่อับอากาศโดยมีสภาพแวดล้อมเป็นไปตามความหมายที่ระบุไว้ในข้อ 1 ผู้รับจ้างต้องจัดให้มีการสวมใส่อุปกรณ์คุ้มครองความปลอดภัยส่วนบุคคลที่มีจำนวนเพียงพอ เหมาะสม และเป็นอุปกรณ์ที่เป็นไปตามกฎหมายหรือมาตรฐานการปฏิบัติงานในที่อับอากาศได้กำหนดไว้

6. การปฏิบัติงานในที่อับอากาศแต่ละงาน ต้องจัดให้มีการขี้งอันตรายหรือการประเมินความเสี่ยงเกี่ยวกับการทำงานในที่อับอากาศ ซึ่งอาจใช้ JSA หรือวิธีการอื่น ๆ มาใช้ในการขี้งอันตรายหรือการประเมินความเสี่ยงได้ และต้องนำผลการประเมินดังกล่าวมาสื่อสารและปฏิบัติด้วย ซึ่งมาตรฐานการปฏิบัติต้องไม่ต่ำกว่าที่กฎหมายกำหนด

7. ระยะเวลาในการปฏิบัติงานในที่อับอากาศให้เป็นไปตามวิธีปฏิบัติงานของแต่ละพื้นที่ของ ทอท. เป็นผู้กำหนด

8. ทีมผู้ช่วยเหลือของผู้รับจ้างเกี่ยวกับการทำงานในที่อับอากาศจะต้องสามารถสื่อสารกับผู้ปฏิบัติงานภายในได้ตลอดเวลา หากพื้นที่ปฏิบัติงานนั้นไม่สามารถสื่อสารได้โดยตรง ผู้รับจ้างต้องจัดให้มีวิทยุหรือเครื่องมือสื่อสารที่มีประสิทธิภาพและเหมาะสมตลอดเวลาที่มีการปฏิบัติงานในที่อับอากาศ

9. อุปกรณ์ช่วยเหลือหรืออุปกรณ์ช่วยชีวิตทุกชนิดต้องมีสภาพพร้อมใช้งาน ซึ่งก่อนนำมาใช้งานแต่ละครั้ง อุปกรณ์ดังกล่าวต้องผ่านการตรวจสอบสภาพก่อนทุกครั้ง

10. ผู้รับจ้างต้องจัดเตรียมอุปกรณ์สำหรับระบายอากาศให้เพียงพอสำหรับกิจการที่ผู้รับจ้างดำเนินการภายในที่อับอากาศ

11. ผู้รับจ้างต้องมีรายชื่อของผู้ที่จะเข้าทำงานในที่อับอากาศที่ผ่านการอบรมอย่างถูกต้องแสดงไว้ที่ทางเข้าที่อับอากาศพร้อมกับเขวนบัตรประจำตัวที่ทางเข้าที่อับอากาศให้สามารถตรวจสอบได้

12. ห้ามบุคคลใดที่ไม่ได้รับอนุญาตเข้าไปในพื้นที่อับอากาศ

13. ผู้รับจ้างต้องเตรียมไฟแสงสว่างที่ใช้ในที่อับอากาศที่มีแรงดันไฟฟ้าไม่เกิน 24 โวลต์ (AC/DC)

14. เครื่องมือหรืออุปกรณ์ไฟฟ้าที่นำเข้าไปใช้งานในพื้นที่อับอากาศต้องเป็นชนิดป้องกันการระเบิด

(Explosion Proof)

5.2.3 กรณีปฏิบัติงานบนที่สูงตั้งแต่ 2 เมตรขึ้นไป

เพื่อให้การปฏิบัติงานของผู้รับจ้างสอดคล้องตามกฎกระทรวงกำหนดมาตรฐานในการบริหาร จัดการ และดำเนินการด้านความปลอดภัย อาชีวอนามัย และสภาพแวดล้อมในการทำงาน ในสถานที่ที่มีอันตรายจากการตกจากที่สูงและที่ลาดชัน จากวัสดุกระเด็น ตกหล่น และพังทลาย และจากการตกลงไปในลักษณะเกือบหรือรองรับวัสดุ พ.ศ.2564 ประกอบกับกฎกระทรวง กำหนดมาตรฐานในการบริหาร จัดการ และดำเนินการด้านความปลอดภัย อาชีวอนามัย และสภาพแวดล้อมในการทำงานเกี่ยวกับนั่งร้านและค้ำยัน พ.ศ.2564 และข้อกำหนดต่าง ๆ ด้านความปลอดภัยฯ ของ ทอท. ภายใต้ระบบมาตรฐานการจัดการอาชีวอนามัยและความปลอดภัย (ISO 45001 : 2018) นั้น ให้ผู้รับจ้างที่ปฏิบัติงานให้กับ ทอท. ดำเนินการดังนี้

1. การทำงานบนที่สูง ต้องจัดให้มีการขอใบอนุญาตการทำงานบนที่สูงก่อนเริ่มปฏิบัติงาน ซึ่งรายละเอียดการขอใบอนุญาตให้เป็นไปตามที่กำหนดในข้อ 5.1.7

2. การตรวจสอบสภาพของการปฏิบัติงานบนที่สูง กรณีเป็นการปฏิบัติงานบนที่สูงที่ความสูงน้อยกว่า 4 เมตร ทอท. ไม่ได้กำหนดให้มีการตรวจสอบสภาพ เว้นแต่สัญญาจ้างใดจะกำหนดเพิ่มเติมว่าต้องจัดให้มีการตรวจสอบสภาพในงานนั้น ๆ ให้ผู้รับจ้างปฏิบัติเพิ่มเติมเป็นกรณีไป กรณีที่ผู้รับจ้างจะปฏิบัติงานบนที่สูงตั้งแต่ 4 เมตรขึ้นไป ได้แก่ งานเช็ดกระจกอาคาร, งานทาสี, งานตัดแต่งกิ่งไม้, งานซ่อมบำรุงสะพานเทียบ, งานเปลี่ยนหลอดไฟหรือโคมฉาย, การปฏิบัติงานบนนั่งร้าน, การปฏิบัติงานบนรถกระเช้า, การปฏิบัติงานบนรถกระเช้าขากรรไกร (Scissors lift) และการปฏิบัติงานบนที่สูงอื่น ๆ ซึ่ง ทอท. อาจมีการกำหนดเพิ่มเติมในภายหลัง ต้องจัดให้มีการตรวจสอบสภาพของผู้ปฏิบัติงานและมีใบรับรองการตรวจสอบสภาพ (ใบรับรองแพทย์) อย่างน้อยอย่างหนึ่ง ดังต่อไปนี้

2.1 มีใบรับรองแพทย์ทั่วไปโดยแพทย์แผนปัจจุบันชั้นหนึ่ง ซึ่งอายุการรับรองของใบรับรองแพทย์ประเภทนี้มีอายุไม่เกิน 1 เดือน นับจากวันที่ระบุในใบรับรองแพทย์ หรือ

2.2 มีใบรับรองแพทย์เฉพาะทาง/ใบรับรองแพทย์ตามปัจจัยเสี่ยง ที่เกี่ยวข้องกับการทำงานบนที่สูง ตรวจสอบโดยแพทย์อาชีวเวชศาสตร์ ซึ่งอายุการรับรองของใบรับรองแพทย์ประเภทนี้มีอายุไม่เกิน 1 ปี นับจากวันที่ระบุในใบรับรองแพทย์ คำอธิบายเพิ่มเติม : ใบรับรองแพทย์สำหรับการทำงานบนที่สูงใช้เฉพาะครั้งแรกของการเริ่มงานหรือเริ่มโครงการเท่านั้น ในรอบ 1 ปี เช่น บริษัท A เป็นผู้รับจ้างงานเช็ดกระจกของสำนักงานใหญ่ ทอท. มีสัญญาจ้าง 1 ปี เริ่มปฏิบัติงานครั้งแรกวันที่ 1 มกราคม และจะสิ้นสุดเดือนธันวาคม โดยการทำงานจะเข้ามาทำงานทุก ๆ 3 เดือนต่อครั้ง หรือ 1 ปีจะเข้ามาทำงานเช็ดกระจกเพียง 4 ครั้ง ซึ่งก่อนเริ่มงานครั้งแรกในเดือนมกราคมตามสัญญาจ้าง ผู้รับจ้างต้องจัดให้มีการตรวจสอบสภาพเพื่อการทำงานบนที่สูงหรือหากมีใบรับรองแพทย์อยู่แล้วและเป็นใบรับรองแพทย์ตามข้อ 2.1 หรือ 2.2 อย่างใดอย่างหนึ่ง ก็สามารถนำมาแนบกับใบอนุญาตก่อนเริ่มปฏิบัติงานได้ แต่ใบรับรองแพทย์นั้นต้องไม่หมดอายุตามที่ได้กำหนดไว้ในข้อ 2.1 และ 2.2 กรณีผู้รับจ้างจะเข้ามาปฏิบัติงานในครั้งถัดไป คือครั้งที่ 2, 3 และ 4 ผู้รับจ้างไม่ต้องแนบใบรับรองแพทย์มาก็ได้ ยกเว้นทางแต่ละพื้นที่หรือแต่ละท่าอากาศยานจะกำหนดให้มีการตรวจสอบสภาพเพิ่มเติมหรือให้แนบใบรับรองแพทย์เพิ่มเติมนอกเหนือจากที่ได้กำหนดไว้ในข้อบังคับและคู่มือฯ ฉบับนี้ (ที่มาของคำอธิบายเพิ่มเติมโดยส่วนบริการทางการแพทย์ ฝ่ายการแพทย์ ทอท.)

3. การทำงานบนที่สูงจากพื้นดินหรือพื้นอาคารตั้งแต่ 2 เมตรขึ้นไป ผู้รับจ้างต้องจัดให้มีนั่งร้าน บันได ขาหยั่ง ม้ายืนหรืออุปกรณ์ความปลอดภัยอื่น ๆ ตามความเหมาะสม เช่น กระเช้า รถกระเช้า ที่มีความปลอดภัยตามสภาพของงาน

ให้กับผู้ปฏิบัติงานในการทำงานนั้น ๆ หรือจัดให้มีเชือกช่วยชีวิตและเข็มขัดนิรภัยพร้อมอุปกรณ์หรือเครื่องป้องกันอื่นใดที่มีลักษณะเดียวกัน ให้ผู้ปฏิบัติงานใช้ในการทำงานเพื่อให้เกิดความปลอดภัย

4. ในกรณีที่ผู้รับจ้างให้ผู้ปฏิบัติงานทำงานในสถานที่ที่ผู้ปฏิบัติงานอาจได้รับอันตรายจากการพลัดตกหรือถูกวัสดุพังทับ เช่น การทำงานบนหรือในเสา ตอม่อ เสาไฟฟ้า ปล่อง หรือคานที่มีความสูง ตั้งแต่ 4 เมตรขึ้นไป หรือทำงานบนหรือในถัง บ่อ กรวยสำหรับเทวัสดุหรือสิ่งอื่นใดที่มีลักษณะเดียวกัน ผู้รับจ้างต้องจัดทำราวกันหรือรั้วกันตก ตาข่ายสิ่งปิดกัน หรืออุปกรณ์ป้องกันอื่นใด ที่มีลักษณะเดียวกัน เพื่อป้องกันการพลัดตกของผู้ปฏิบัติงานหรือสิ่งของ และจัดให้มีการใช้สายหรือเชือกช่วยชีวิตและเข็มขัดนิรภัยแบบเต็มตัวพร้อมตะขอเกี่ยวแบบ 2 เส้น (Full Body Harness ชนิด 2 lanyards) พร้อมอุปกรณ์ หรือเครื่องป้องกันอื่นใดที่มีลักษณะเดียวกันให้ผู้ปฏิบัติงานได้ใช้ในการทำงาน

5. กรณีด้านล่างเป็นทางสัญจรต้องจัดทำตาข่ายนิรภัยป้องกันวัสดุเครื่องมือต่างๆ ที่อาจตกหล่นไปโดนผู้ปฏิบัติงานที่ทำงานหรือผู้สัญจรด้านล่าง

6. ต้องจัดทำป้ายเตือนที่เห็นชัดเจนและบริเขตพื้นที่เพื่อป้องกันไม่ให้ผู้ที่ไม่เกี่ยวข้องในงานเข้าไปในพื้นที่ที่มีความเสี่ยงต่อการถูกวัสดุสิ่งของหล่นทับ

7. ในกรณีที่ผู้รับจ้างให้ผู้ปฏิบัติงานทำงานในชั้นของอาคารหรือสิ่งก่อสร้างที่เปิดโล่งและอาจพลัดตกลงมาได้ ผู้รับจ้างต้องจัดทำราวกันหรือรั้วกันตกตามมาตรฐานของสมาคมวิศวกรรมสถานแห่งประเทศไทยในพระบรมราชูปถัมภ์ หรืออุปกรณ์ป้องกันอื่นใดที่มีลักษณะเดียวกัน

8. ขณะที่ฝนตก ลมแรง หรือพายุฝนฟ้าคะนอง ควรพิจารณาการหยุดปฏิบัติงานไว้ชั่วคราว เพื่อความปลอดภัย

5.2.4 กรณีปฏิบัติงานเกี่ยวกับไฟฟ้า

เพื่อให้การปฏิบัติงานของผู้รับจ้างสอดคล้องตามกฎกระทรวงกำหนดมาตรฐานในการบริหาร จัดการ และดำเนินการด้านความปลอดภัย อาชีวอนามัย และสภาพแวดล้อมในการทำงานเกี่ยวกับไฟฟ้า พ.ศ. 2558 กฎหมายอื่น ๆ และข้อกำหนดต่าง ๆ ด้านความปลอดภัยฯ ของ ทอท. ภายใต้ระบบมาตรฐานการจัดการอาชีวอนามัยและความปลอดภัย (ISO 45001 : 2018) นั้น ให้ผู้รับจ้างที่ปฏิบัติงานในพื้นที่ ทอท. ดำเนินการดังนี้

1. ก่อนการปฏิบัติงานเกี่ยวกับการติดตั้ง ตรวจสอบ ทดสอบ หรือซ่อมบำรุงระบบไฟฟ้า ต้องจัดให้มีการขอใบอนุญาตการทำงานที่เกี่ยวข้องกับงานไฟฟ้าหรือขออนุญาตเกี่ยวกับงานที่ต้องมีการตัดแยกแหล่งพลังงาน (Lock out – Tag out) ซึ่งรายละเอียดการขอใบอนุญาตให้เป็นไปตามที่กำหนดในข้อ 5.1.7

2. ผู้ปฏิบัติงานเกี่ยวกับไฟฟ้าต้องสำเร็จการศึกษาทางด้านไฟฟ้าโดยตรงหรือผ่านการฝึกอบรมในหลักสูตรการทำงานเกี่ยวกับไฟฟ้าจนมีความรู้ ความเข้าใจ และมีทักษะที่จำเป็นในการทำงานอย่างปลอดภัยเกี่ยวกับไฟฟ้าตามที่กฎหมายกำหนด

3. ห้ามผู้ปฏิบัติงานเกี่ยวกับไฟฟ้าเข้าใกล้หรือนำสิ่งที่เป็นตัวนำไฟฟ้าที่ไม่มีที่หุ้มด้วยฉนวนไฟฟ้าที่เหมาะสมกับแรงดันไฟฟ้าเข้าใกล้สิ่งที่มีกระแสไฟฟ้าในระยะที่น้อยกว่าระยะห่างตามมาตรฐานของ วสท. กำหนด หากยังไม่มีมาตรฐานดังกล่าว ให้ใช้มาตรฐานตามที่การไฟฟ้าประจำท้องถิ่นกำหนด เว้นแต่ผู้ปฏิบัติงานได้ดำเนินการสวมใส่อุปกรณ์คุ้มครองความปลอดภัยส่วนบุคคลที่เป็นฉนวนที่เหมาะสมกับแรงดันไฟฟ้า หรือนำฉนวนไฟฟ้าที่สามารถป้องกันแรงดันไฟฟ้านั้นมาหุ้มสิ่งที่มีกระแสไฟฟ้า

4. ห้ามผู้รับจ้างหรือบุคคลใดที่ไม่เกี่ยวข้องกับงานไฟฟ้าเข้าใกล้สิ่งที่มีกระแสไฟฟ้าในระยะที่น้อยกว่าระยะห่างตามมาตรฐานของ วสท. กำหนด หากยังไม่มีมาตรฐานดังกล่าว ให้ใช้มาตรฐานตามที่การไฟฟ้าประจำท้องถิ่นกำหนด

5. ห้ามผู้รับจ้างงานเกี่ยวกับไฟฟ้าสวมใส่เครื่องนุ่งห่มที่เปียกหรือเป็นสื่อไฟฟ้าปฏิบัติงานเกี่ยวกับสิ่งที่มีกระแสไฟฟ้าที่มีแรงดันไฟฟ้าเกินกว่า 50 โวลต์โดยไม่มีฉนวนไฟฟ้าปิดกัน เว้นแต่ผู้ปฏิบัติงานได้สวมใส่อุปกรณ์คุ้มครองความปลอดภัยส่วนบุคคลหรือใช้อุปกรณ์ป้องกันอันตรายที่เหมาะสมกับแรงดันไฟฟ้าที่กำลังปฏิบัติงานอยู่

6. ในกรณีผู้รับจ้างทำงานโดยใช้อุปกรณ์ในการปฏิบัติงานเกี่ยวกับไฟฟ้าหรืออยู่ในบริเวณใกล้เคียงกับสิ่งที่มีกระแสไฟฟ้า ผู้ปฏิบัติงานต้องจัดหาอุปกรณ์ที่เป็นฉนวนไฟฟ้าหรือหุ้มด้วยฉนวนไฟฟ้าหรืออุปกรณ์ป้องกันอันตรายที่เหมาะสมกับแรงดันไฟฟ้าสำหรับปฏิบัติงานในครั้งนั้นด้วย

7. ผู้รับจ้างต้องดูแลบริเวณที่ไฟฟ้าและสายไฟฟ้าในพื้นที่ปฏิบัติงานให้ใช้งานได้โดยปลอดภัย หากมีการชำรุดหรือมีกระแสไฟฟ้ารั่ว หรืออาจก่อให้เกิดอันตรายต่อผู้ใช้ ผู้รับจ้างต้องแจ้งผู้เกี่ยวข้องกับงานซ่อมไฟฟ้าเพื่อดำเนินการแก้ไขให้อยู่ในสภาพที่พร้อมใช้งานได้อย่างปลอดภัยทันทีที่พบปัญหานั้น

8. ผู้รับจ้างที่ปฏิบัติงานเกี่ยวกับไฟฟ้าต้องทราบวิธีการทำงานที่ปลอดภัย, วิธีปฏิบัติตัวเมื่อได้รับอันตรายจากไฟฟ้า, การปฐมพยาบาลและการช่วยชีวิตขั้นพื้นฐานโดยการผายปอดด้วยวิธีเป่าอากาศเข้าทางปากหรือจมูกของผู้ประสบอันตรายจากไฟฟ้า และวิธีการนวดหัวใจจากภายนอก

9. กรณีผู้ปฏิบัติงานจะต่อฟ่วงหรือติดตั้งบริเวณที่ไฟฟ้าใหม่หรือติดตั้งเพิ่มเติม ผู้ปฏิบัติงานต้องปฏิบัติตามมาตรฐานของ วสท.

10. ผู้รับจ้างต้องดำเนินการตรวจสอบความปลอดภัยเป็นประจำเมื่อมีการปฏิบัติงาน

11. อุปกรณ์ไฟฟ้าจะต้องมีการติดตั้งสายดิน (Equipment Ground Conductor) ที่ถูกต้องเพื่อป้องกันไม่ให้เกิดไฟฟ้าดูดในขณะที่สัมผัสตัวอุปกรณ์

12. ต้องจัดให้มีการปิดล้อมหรือการบริเขตพื้นที่ทำงาน เพื่อป้องกันบุคคลอื่นเข้าไปในพื้นที่ปฏิบัติงาน ซึ่งอาจเกิดอันตรายได้ และควรพิจารณาติดตั้งแสงสว่างเพื่อให้มองเห็นในเวลากลางคืน

13. ต้องมีการจัดเก็บอุปกรณ์หรือเครื่องมือ และรักษาความสะอาดของพื้นที่ปฏิบัติงานให้เรียบร้อยตลอดเวลา

14. ผู้รับจ้างต้องปฏิบัติงานด้วยความระมัดระวัง

15. ผู้รับจ้างต้องจัดให้ผู้ปฏิบัติงานได้สวมใส่อุปกรณ์คุ้มครองความปลอดภัยส่วนบุคคลที่เหมาะสมกับลักษณะงาน เช่น ถุงมือหนัง ถุงมือยาง แขนเสื้อยาง หมวกนิรภัย รองเท้าพื้นยางหุ้มข้อชนิดมีสันหรือรองเท้าพื้นยางหุ้มสัน โดยสวมใส่ตลอดเวลาที่ปฏิบัติงานและจัดให้มีอุปกรณ์ป้องกันอันตรายจากไฟฟ้าที่เหมาะสมกับลักษณะงาน เช่น แผ่นฉนวนไฟฟ้า ฉนวนหุ้มสาย ฉนวนครอบลูกถ้วย กรงฟาราเดย์ (Faraday Cage) ชุดตัวนำไฟฟ้า (Conductive suit)

ในกรณีที่ผู้ปฏิบัติงานต้องปฏิบัติงานงานในที่สูงกว่าพื้นตั้งแต่ 4 เมตรขึ้นไป ผู้รับจ้างต้องจัดให้มีการใช้สายหรือเชือกช่วยชีวิตและเข็มขัดนิรภัยแบบเต็มตัวพร้อมตะขอเกี่ยวแบบ 2 เส้น (Full Body Harness ชนิด 2 lanyards) พร้อมอุปกรณ์หรืออุปกรณ์ป้องกันการตกจากที่สูงอื่น ๆ ที่มีประสิทธิภาพ และหมวกนิรภัยที่เหมาะสมตามมาตรฐานที่กำหนดสำหรับให้ผู้ปฏิบัติงานได้สวมใส่ตลอดเวลาที่มีการปฏิบัติงาน เว้นแต่อุปกรณ์ดังกล่าวจะทำให้ถูกจ้างเสี่ยงต่ออันตรายมากขึ้น ให้ผู้รับจ้างจัดให้มีอุปกรณ์เพื่อความปลอดภัยอย่างอื่นที่สามารถใช้คุ้มครองความปลอดภัยได้อย่างมีประสิทธิภาพแทน โดยอุปกรณ์คุ้มครองความปลอดภัยส่วนบุคคลและอุปกรณ์ป้องกันอันตรายจากไฟฟ้าต้องเป็นไปตามมาตรฐานที่กำหนดไว้และต้องมีคุณสมบัติ ดังต่อไปนี้

15.1 อุปกรณ์คุ้มครองความปลอดภัยส่วนบุคคลและอุปกรณ์ที่ใช้ป้องกันกระแสไฟฟ้าต้องเหมาะสมกับแรงดันไฟฟ้าสูงสุดในบริเวณที่ปฏิบัติงานหรือบริเวณใกล้เคียงที่อาจก่อให้เกิดอันตรายได้

15.2 ถุงมือยางป้องกันไฟฟ้า ต้องมีลักษณะสวมกับนิ้วมือได้ทุกนิ้ว

15.3 ถุงมือหนังที่ใช้สวมทับถุงมือยาง ต้องมีความยาวหุ้มถึงข้อมือและมีความคงทนต่อการฉีกขาดได้ดี การใช้ถุงมือยางต้องใช้ร่วมกับถุงมือหนังทุกครั้งที่ปฏิบัติงาน

15.4 การปฏิบัติงานเกี่ยวกับไฟฟ้าที่อยู่ใกล้ น้ำหรือเหนือน้ำซึ่งอาจทำให้ผู้ปฏิบัติงานเกิดอันตรายจากการจมน้ำได้ ผู้รับจ้างต้องจัดให้ผู้ปฏิบัติงานสวมใส่ชูชีพกันจมน้ำ เว้นแต่การสวมใส่ชูชีพอาจทำให้ผู้ปฏิบัติงานได้รับอันตรายมากกว่าเดิม ให้ผู้รับจ้างใช้วิธีการอื่นที่สามารถคุ้มครองความปลอดภัยได้อย่างมีประสิทธิภาพแทน

15.5 ผู้รับจ้างต้องบำรุงรักษาและจัดเก็บอุปกรณ์คุ้มครองความปลอดภัยส่วนบุคคลและอุปกรณ์ป้องกันอันตรายจากไฟฟ้าให้อยู่ในสภาพที่ใช้งานได้อย่างปลอดภัย

5.2.5 กรณีปฏิบัติงานเกี่ยวกับเครื่องจักร รถยก ลิฟต์ เครื่องจักรสำหรับใช้ในการยกคนขึ้นทำงานบนที่สูง และเครื่องช่วยยกต่าง ๆ รวมทั้งงานซ่อมบำรุง

เพื่อให้การปฏิบัติงานของผู้รับจ้างสอดคล้องตามกฎกระทรวงกำหนดมาตรฐานในการบริหาร จัดการ และ ดำเนินการด้านความปลอดภัย อาชีวอนามัยและสภาพแวดล้อมในการทำงานเกี่ยวกับเครื่องจักร บันจัน หม้อน้ำ พ.ศ.2564 กฎหมายอื่น ๆ และข้อกำหนดต่าง ๆ ด้านความปลอดภัยฯ ของ ทอท. ภายใต้ระบบมาตรฐานการจัดการอาชีวอนามัยและ ความปลอดภัย (ISO 45001 : 2018) นั้น ให้ผู้รับจ้างที่ปฏิบัติงานในพื้นที่ ทอท. ดำเนินการดังนี้

ส่วนที่ 1 เครื่องจักร

1. ผู้รับจ้างที่ปฏิบัติงานเกี่ยวกับเครื่องจักร ต้องสวมใส่เครื่องนุ่มห่มให้เรียบร้อย รัดกุม ไม่สวมเครื่องประดับที่ อาจเกี่ยวโยงกับสิ่งหนึ่งสิ่งใดได้ กรณีที่ผู้ปฏิบัติงานมีผมยาว ให้รวบผมที่ปล่อยยาวเกินสมควรหรือทำสิ่งหนึ่งสิ่งใดให้อยู่ ในลักษณะที่ปลอดภัย
2. ในบริเวณที่มีการติดตั้ง การซ่อมแซม หรือการตรวจสอบเครื่องจักรหรือเครื่องป้องกันอันตรายของเครื่องจักร ต้องมีการติดป้ายแสดงการดำเนินงานดังกล่าวโดยใช้เครื่องหมายหรือข้อความที่เข้าใจง่าย ชัดเจน รวมทั้งจัดให้มีระบบ วิธีการ หรืออุปกรณ์ป้องกันไม่ให้เครื่องจักรนั้นทำงาน (Lock out - Tag out) และให้แขวนป้าย หรือแสดงเครื่องหมาย หรือสัญลักษณ์ห้ามเปิดสวิตช์ของเครื่องจักรด้วย
3. ในการประกอบ ติดตั้ง ทดสอบ ใช้ ซ่อมแซม บำรุงรักษา ตรวจสอบ รื้อถอน หรือการเคลื่อนย้ายเครื่องจักร รถยก ลิฟต์ เครื่องจักรสำหรับใช้ในการยกคนขึ้นทำงานบนที่สูง ผู้รับจ้างต้องปฏิบัติตามรายละเอียดและคู่มือการใช้งาน ที่ผู้ผลิตกำหนด หากไม่มีรายละเอียดหรือคู่มือดังกล่าว ผู้รับจ้างต้องให้วิศวกรเป็นผู้จัดทำรายละเอียดหรือคู่มือเป็นหนังสือ และให้มีสำเนาไว้ ณ พื้นที่ปฏิบัติงานเพื่อให้ ทอท. สามารถดำเนินการตรวจสอบได้
รายละเอียดหรือคู่มือดังกล่าวต้องจัดทำเป็นภาษาไทยหรือภาษาอื่น ๆ ที่ลูกจ้างสามารถศึกษาและปฏิบัติ เพื่อความปลอดภัยในการทำงานได้
4. การเคลื่อนย้ายเครื่องจักรที่มีน้ำหนักตั้งแต่ 1 ตันขึ้นไปอาจก่อให้เกิดอันตราย ผู้รับจ้างต้องจัดให้มีแผนป้องกัน อันตรายจากการเคลื่อนย้ายดังกล่าวและให้ปฏิบัติตามอย่างเคร่งครัด
5. ผู้รับจ้างต้องดูแลเครื่องจักรให้พร้อมใช้งานได้อย่างปลอดภัย และต้องจัดให้มีการตรวจสอบเครื่องจักรประจำปี ตามประเภทและชนิดเครื่องจักรที่กำหนดไว้ในกฎกระทรวงกำหนดมาตรฐานในการบริหาร จัดการ และดำเนินการด้าน ความปลอดภัย อาชีวอนามัยและสภาพแวดล้อมในการทำงานเกี่ยวกับเครื่องจักร บันจัน หม้อน้ำ พ.ศ.2564 หมวดที่ 1 เครื่องจักร ส่วนที่ 1 บททั่วไป ข้อ 9
6. ผู้รับจ้างต้องไม่ใช้หรือยอมให้ลูกจ้างใช้เครื่องจักรทำงานเกินพิกัด หรือขีดความสามารถที่กำหนดไว้ใน รายละเอียดคุณลักษณะและคู่มือการใช้งานที่ผู้ผลิตกำหนด
7. เครื่องมือเครื่องจักรขนาดเล็กที่อาจก่อให้เกิดอันตรายได้ ผู้รับจ้างต้องจัดให้มีข้อความเกี่ยวกับวิธีการทำงานกับ เครื่องมือเครื่องจักรนั้นติดไว้ในบริเวณที่ลูกจ้างทำงาน
8. ผู้รับจ้างต้องจัดให้มีการประเมินอันตรายของเครื่องจักรที่อาจก่อให้เกิดอันตรายจากการใช้งานถึงขั้นสูญเสียอวัยวะ โดยอย่างน้อยต้องประกอบไปด้วย การขี้งอันตราย การประเมินความเสี่ยง และแผนบริหารจัดการความเสี่ยง
9. การทำงานเกี่ยวกับเครื่องจักร ผู้รับจ้างต้องจัดให้ผู้ปฏิบัติได้รับการฝึกอบรมเกี่ยวกับขั้นตอนและวิธีการทำงาน ที่ปลอดภัย จนมีความรู้ความชำนาญ และประสบการณ์ ตลอดจนสามารถปฏิบัติงานได้อย่างปลอดภัย

10. เครื่องจักรที่มีการใช้พลังงานไฟฟ้าต้องมีระบบหรือวิธีการป้องกันกระแสไฟฟ้ารั่วเข้าตัวผู้ปฏิบัติงานและต้องมีการติดตั้งสายดิน

11. ต้องจัดทำรั้ว คอกกั้น หรือเส้นแสดงเขตอันตราย ณ ที่ตั้งของเครื่องจักรหรือเขตที่เครื่องจักรทำงานที่อาจเป็นอันตรายให้ชัดเจนทุกแห่ง

12. ผู้รับจ้างต้องไม่ติดตั้งเครื่องจักรที่ควบคุมด้วยระบบอิเล็กทรอนิกส์หรือคอมพิวเตอร์ในบริเวณพื้นที่ที่มีกระแสไฟฟ้าเหนี่ยวนำจนอาจมีผลทำให้การทำงานของเครื่องจักรผิดปกติและก่อให้เกิดอันตรายต่อผู้ปฏิบัติงานได้

13. ผู้รับจ้างต้องควบคุมไม่ให้ผู้ที่ไม่เกี่ยวข้องเข้าไปในพื้นที่ปฏิบัติ ที่ซึ่งอาจก่อให้เกิดอันตรายได้

ส่วนที่ 2 รถยก

1. ในกรณีที่ผู้รับจ้างให้พนักงานทำงานเกี่ยวกับรถยก ผู้รับจ้างต้องปฏิบัติดังต่อไปนี้

1.1 จัดให้มีโครงหลังคาที่มั่นคงแข็งแรง สามารถป้องกันอันตรายจากวัตถุตกหล่นได้

1.2 จัดทำป้ายบอกพิกัดน้ำหนักยกให้ตรงกับความสามารถในการยกสิ่งของได้โดยปลอดภัยติดไว้ที่รถยก เพื่อให้ลูกจ้างเห็นได้ชัดเจน

1.3 ตรวจสอบรถยกให้มีสภาพใช้งานได้อย่างปลอดภัยก่อนการใช้งานทุกครั้งและเก็บผลการตรวจสอบไว้ให้พนักงานตรวจแรงงานหรือ ทอท. ตรวจสอบได้

1.4 จัดให้มีสัญญาณเสียงหรือแสงไฟเตือนภัยในขณะทำงาน

1.5 จัดให้มีอุปกรณ์ช่วยการมองเห็นตามสภาพในที่ทำงาน เช่น กระจกมองข้าง

1.6 ให้ผู้ทำหน้าที่ขับรถยกชนิดนั่งขับสวมใส่เข็มขัดนิรภัยในขณะทำงานบนรถตลอดเวลา

2. ห้ามผู้รับจ้างทำการดัดแปลงหรือกระทำการใด ๆ ที่มีผลทำให้ความปลอดภัยในการทำงานของรถยกลดลง

3. ผู้รับจ้างต้องกำหนดเส้นทางเดินรถยกในอาคารหรือบริเวณที่มีการใช้รถยกเป็นประจำ

4. ผู้รับจ้างต้องติดตั้งกระจกนูนหรือวัสดุอื่นที่มีคุณสมบัติคล้ายกันไว้ที่บริเวณทางแยกหรือทางโค้งที่มองไม่เห็นเส้นทางข้างหน้า

5. ผู้รับจ้างต้องจัดให้พื้นเส้นทางเดินรถยกมีความมั่นคงแข็งแรงและสามารถรองรับน้ำหนักบรรทุกของรถยกได้อย่างปลอดภัย

6. ผู้รับจ้างต้องจัดให้พนักงานขับรถยกได้ผ่านการฝึกอบรมความปลอดภัยในการทำงานเกี่ยวกับการใช้รถยกแต่ละประเภท

7. ผู้รับจ้างต้องควบคุมดูแลการนำรถยกไปใช้ปฏิบัติงานใกล้สายไฟฟ้าหรืออุปกรณ์ไฟฟ้าที่มีแรงดันไฟฟ้า โดยต้องมีระยะห่างเพื่อความปลอดภัยเป็นไปตามที่กฎหมายกำหนด หรืออย่างน้อยควรห่างไม่น้อยกว่า 6 เมตร

8. ผู้รับจ้างต้องควบคุมดูแลไม่ให้บุคคลอื่นนอกจากผู้ขับรถยกโดยสารหรือขึ้นไปบนส่วนหนึ่งส่วนใดของรถยก

9. ผู้รับจ้างต้องจัดให้มีคู่มือการใช้ การตรวจสอบ และการบำรุงรักษา รถยกให้ผู้ปฏิบัติงานได้ศึกษาและปฏิบัติตาม เพื่อความปลอดภัยในการทำงาน

ส่วนที่ 3 ลิฟต์

1. กรณีงานของผู้รับจ้างมีการนำลิฟต์มาใช้เพื่อโดยสารในพื้นที่ปฏิบัติงาน (งานก่อสร้าง) ให้ปฏิบัติดังนี้
 - 1.1 ติดตั้งลิฟต์ไว้ในที่มั่นคงแข็งแรงและปลอดภัย
 - 1.2 จัดให้มีการตรวจสอบความพร้อมของลิฟต์ทุกวัน หากส่วนใดชำรุดเสียหายต้องซ่อมแซมให้เรียบร้อยก่อนใช้งาน และต้องมีสำเนาเอกสารการตรวจสอบไว้ให้ ทอท. สามารถตรวจสอบได้
 - 1.3 จัดให้มีมาตรการป้องกันอันตราย และติดป้ายห้ามใช้ลิฟต์ให้ผู้เกี่ยวข้องเห็นได้ชัดเจนในระหว่างที่ทดสอบ ตรวจสอบ ซ่อมแซม หรือบำรุงรักษาลิฟต์
 - 1.4 จัดให้มีระบบสัญญาณเตือน และมีอุปกรณ์ตัดระบบการทำงานของลิฟต์ เมื่อมีการใช้ลิฟต์บรรทุกน้ำหนักเกินพิกัดที่ผู้ผลิตกำหนด
 - 1.5 จัดให้มีมาตรการป้องกันไม่ให้ลิฟต์เคลื่อนที่ ในกรณีที่ประตูลิฟต์ยังไม่ปิด
 - 1.6 จัดทำคำแนะนำและวิธีการใช้ลิฟต์ และการขอความช่วยเหลือติดไว้ในห้องลิฟต์
 - 1.7 จัดให้มีระบบติดต่อกับภายนอกห้องลิฟต์และสัญญาณแจ้งเหตุขัดข้อง
 - 1.8 จัดทำคำแนะนำและวิธีการให้ความช่วยเหลือติดไว้ในห้องเครื่องต้นกำลัง และห้องผู้ดูแลลิฟต์
 - 1.9 จัดทำข้อห้ามการใช้ลิฟต์ ติดไว้ที่ข้างประตูลิฟต์ด้านนอกทุกชั้น
 - 1.10 จัดทำป้ายบอกพิกัดน้ำหนักและจำนวนคนโดยสารได้อย่างปลอดภัยติดตั้งไว้ในห้องลิฟต์
 - 1.11 จัดให้มีระบบไฟส่องสว่างและระบบระบายอากาศที่เพียงพอภายในห้องลิฟต์ ทั้งในขณะใช้งานปกติและกรณีฉุกเฉิน
2. ในกรณีที่มิใช่ลิฟต์ขนส่งวัสดุ ผู้รับจ้างต้องปฏิบัติตามข้อ 1.1, 1.2, 1.3, 1.4, และ 1.5 และจัดทำป้ายบอกพิกัดน้ำหนักวัสดุสิ่งของที่บรรทุกได้อย่างปลอดภัยตามที่ผู้ผลิตกำหนด และติดป้ายห้ามโดยสารไว้ในจุดที่เห็นชัดเจนนอกประตูลิฟต์ทุกชั้น รวมทั้งกำหนดมาตรการเกี่ยวกับการดูแลวัสดุที่ขนส่งเพื่อป้องกันไม่ให้วัสดุเคลื่อนที่และมาตรการป้องกันการติดขัดของลิฟต์
3. ผู้รับจ้างต้องจัดให้มีการทดสอบชิ้นส่วนและอุปกรณ์ของลิฟต์หลังการติดตั้ง และเมื่อมีการใช้งาน อย่างน้อยปีละ 1 ครั้ง ทั้งนี้ การทดสอบการรับน้ำหนักของลิฟต์ต้องไม่น้อยกว่าร้อยละ 100 ของน้ำหนักการใช้งานสูงสุดที่ผู้ผลิตกำหนด และให้ติดประกาศผลการทดสอบที่อย่างน้อยต้องมีรายละเอียดประกอบไปด้วย วัน เดือน ปี ที่มีการทดสอบ วัน เดือน ปี ที่การรับรองอายุ และรายชื่อผู้ทดสอบไว้ในลิฟต์ให้เห็นชัดเจน และมีสำเนาเอกสารการทดสอบให้ ทอท. สามารถตรวจสอบได้
4. ผู้รับจ้างต้องตรวจสอบระบบความปลอดภัยและระบบการทำงานของลิฟต์เป็นประจำทุกเดือน และมีสำเนาเอกสารการทดสอบไว้ให้ ทอท. ตรวจสอบได้
5. ผู้รับจ้างต้องจัดให้วัสดุสิ่งที่ใช้สำหรับลิฟต์ขนส่งวัสดุมีค่าความปลอดภัยไม่น้อยกว่า 5 ในกรณีใช้โซ่ต้องมีค่าความปลอดภัยไม่น้อยกว่า 4 และวัสดุสิ่งที่ใช้สำหรับลิฟต์โดยสารต้องมีค่าความปลอดภัยไม่น้อยกว่า 10
6. ผู้รับจ้างต้องไม่ใช้วัสดุสิ่งที่มีลักษณะตามข้อ 86 ของกฎกระทรวง กำหนดมาตรฐานในการบริหาร จัดการ และการดำเนินการด้านความปลอดภัย อาชีวอนามัย และสภาพแวดล้อมในการทำงานเกี่ยวกับเครื่องจักร ปั้นจั่น หม้อน้ำ พ.ศ.2564 กับลิฟต์ทุกชนิด

ส่วนที่ 4 เครื่องจักรสำหรับใช้ในการยกคนขึ้นทำงานบนที่สูง

1. การทำงานเกี่ยวกับเครื่องจักรสำหรับใช้ในการยกคนขึ้นทำงานบนที่สูง นายจ้างต้องปฏิบัติดังต่อไปนี้
 - 1.1 จัดให้มีการป้องกันการตกจากที่สูงตามกฎหมายกระทรวงว่าด้วยการกำหนดมาตรฐานในการบริหาร จัดการ และดำเนินการด้านความปลอดภัย อาชีวอนามัย และสภาพแวดล้อมในการทำงานในสถานที่ที่มีอันตรายจากการตกจากที่สูงและที่ลาดชัน จากวัสดุกระเด็น ตกหล่น และพังทลาย และจากการตกลงไปในภาวะกะเก็บหรือรองรับวัสดุ
 - 1.2 จัดให้มีป้ายบอกพิกัดน้ำหนักและจำนวนคนที่สามารถยกได้อย่างปลอดภัย
 - 1.3 ตรวจสอบสภาพเครื่องจักรสำหรับใช้ในการยกคนขึ้นทำงานบนที่สูงและอุปกรณ์ที่เกี่ยวข้องให้มีสภาพใช้งานได้ อย่างปลอดภัยก่อนการใช้งานทุกครั้ง และต้องมีสำเนาเอกสารการตรวจสอบไว้ให้ ทอท. ตรวจสอบได้
 - 1.4 จัดให้มีสัญญาณเสียงหรือแสงเตือนภัยขณะทำงานตามความเหมาะสมของการใช้งาน
 - 1.5 จัดให้มีอุปกรณ์ตัดระบบการทำงานเมื่อมีการใช้งานเกินพิกัดที่ผู้ผลิตกำหนด และต้องตรวจสอบให้อุปกรณ์ดังกล่าวอยู่ในสภาพที่สามารถทำงานได้ตลอดเวลา
2. ผู้รับจ้างต้องไม่ดัดแปลงหรือกระทำการใดกับเครื่องจักรสำหรับใช้ในการยกคนขึ้นทำงานบนที่สูงที่มีผลทำให้ความปลอดภัยในการทำงานลดลง
3. การทำงานบนเครื่องจักรสำหรับใช้ในการยกคนขึ้นทำงานบนที่สูงที่มีการเคลื่อนย้ายเครื่องจักรนั้นไปตามแนวราบ ผู้รับจ้างต้องจัดให้พื้นที่ที่เป็นเส้นทางเคลื่อนย้ายมีความแข็งแรง ราบเรียบ ไม่ต่างระดับ และปรับระดับของเครื่องจักรดังกล่าวให้อยู่ในตำแหน่งที่ผู้ผลิตกำหนดหรือในตำแหน่งที่ปลอดภัย
4. ผู้รับจ้างต้องจัดให้มีการอบรมลูกจ้างเกี่ยวกับการปฏิบัติงานตามรายละเอียดคุณลักษณะและคู่มือการใช้งานเครื่องจักรสำหรับใช้ในการยกคนขึ้นทำงานบนที่สูง เพื่อความปลอดภัยในการทำงาน
5. การใช้เครื่องจักรสำหรับใช้ในการยกคนขึ้นทำงานบนที่สูงแบบแขวน ผู้รับจ้างต้องปฏิบัติดังนี้
 - 5.1 จัดให้มีการทดสอบชิ้นส่วนและอุปกรณ์ที่เกี่ยวข้องภายหลังการติดตั้ง และต้องสำเนาเอกสารการทดสอบไว้ให้ ทอท. ตรวจสอบได้
 - 5.2 ต้องใช้วัสดุสิ่งที่มีค่าความปลอดภัยไม่น้อยกว่า 10 และต้องไม่ใช่วัสดุสิ่งที่มีลักษณะตามข้อ 86 ของกฎหมายกระทรวง กำหนดมาตรฐานในการบริหาร จัดการและการดำเนินการด้านความปลอดภัย อาชีวอนามัย และสภาพแวดล้อมในการทำงานเกี่ยวกับเครื่องจักร ปั่นจั่น หม้อน้ำ พ.ศ.2564 กับเครื่องจักรที่ใช้ในการยกคนขึ้นทำงานบนที่สูง

ส่วนที่ 5 รอก

1. ในการใช้รอกโยก รอกมือสาว รอกหางปลา รอกไฟฟ้าหรือรอกที่ใช้พลังงานอื่น หรือรอกชนิดอื่นที่มีการใช้งานลักษณะเดียวกัน นายจ้างต้องปฏิบัติ ดังต่อไปนี้
 - 1.1 ติดตั้งรอกไว้ในที่มั่นคงแข็งแรงและปลอดภัย
 - 1.2 จัดให้มีการตรวจสอบความพร้อมของรอกทุกวัน หากส่วนใดชำรุดเสียหายต้องซ่อมแซมให้เรียบร้อยก่อนใช้งาน และต้องมีสำเนาเอกสารดังกล่าวไว้ให้ ทอท. ตรวจสอบได้
 - 1.3 จัดให้มีมาตรการป้องกันอันตรายและติดป้ายห้ามใช้รอกให้ผู้ที่เกี่ยวข้องเห็นได้ชัดเจนในระหว่างที่มีการทดสอบการซ่อมบำรุง และการตรวจสอบรอก
 - 1.4 จัดให้มีป้ายบอกขนาดพิกัดน้ำหนักยกอย่างปลอดภัยตามที่กำหนดไว้ในรายละเอียด คุณลักษณะและคู่มือการใช้งานพร้อมทั้งติดป้ายเตือนให้ระวัง

1.5 ต้องไม่ใช้วัสดุสิ่งที่มีลักษณะตามข้อ 86 ของกฎกระทรวง กำหนดมาตรฐานในการบริหาร จัดการและ การดำเนินการด้านความปลอดภัย อาชีวอนามัย และสภาพแวดล้อมในการทำงานเกี่ยวกับเครื่องจักร บันจัน หม้อน้ำ พ.ศ.2564 กัปรอก

1.6 อุปกรณ์สำหรับการผูกมัดหรือยึดโยงวัสดุสิ่งของต้องมีค่าความปลอดภัยที่กฎหมายกำหนด

1.7 ควบคุมดูแลไม่ให้เกิดอุบัติเหตุเกี่ยวพันกับส่วนหนึ่งส่วนใดของรอกหรือไปกับวัสดุสิ่งของที่ทำการยก หรืออยู่ภายใต้วัสดุสิ่งของที่ทำการยกหรือบริเวณที่ใช้รอกที่อาจก่อให้เกิดอันตรายได้

1.8 รอกที่มีขนาดพิกัดน้ำหนักยกตั้งแต่ 1 ตันขึ้นไป นายจ้างต้องจัดให้มีการทดสอบส่วนประกอบและอุปกรณ์ ของรอกเพื่อให้ใช้งานได้อย่างปลอดภัยอย่างน้อยปีละ 1 ครั้ง และต้องมีสำเนาเอกสารการทดสอบไว้ให้ ทอท. ตรวจสอบได้

5.2.6 กรณีปฏิบัติงานเกี่ยวกับปั้นจั่นและรถเขี่ย

เพื่อให้การปฏิบัติงานของผู้รับจ้างสอดคล้องตามกฎกระทรวงกำหนดมาตรฐานในการบริหาร จัดการ และ ดำเนินการด้านความปลอดภัย อาชีวอนามัยและสภาพแวดล้อมในการทำงานเกี่ยวกับเครื่องจักร ปั้นจั่น หม้อน้ำ พ.ศ. 2564 กฎหมายอื่น ๆ และข้อกำหนดต่าง ๆ ด้านความปลอดภัยฯ ของ ทอท. ภายใต้ระบบมาตรฐานการจัดการอาชีวอนามัย และความปลอดภัย (ISO 45001 : 2018) นั้น ให้ผู้รับจ้างที่ปฏิบัติงานในพื้นที่ ทอท. ดำเนินการดังนี้

ส่วนที่ 1 ปั้นจั่น

1. ในการประกอบ การทดสอบ การใช้ การซ่อมบำรุง และการตรวจสอบปั้นจั่นหรืออุปกรณ์อื่นที่นำมาใช้กับ ปั้นจั่น ผู้รับจ้างต้องปฏิบัติตามรายละเอียดคุณลักษณะหรือคู่มือการใช้งานที่ผู้ผลิตกำหนดไว้ หากไม่มีรายละเอียด คุณลักษณะหรือคู่มือการใช้งานดังกล่าว ผู้รับจ้างต้องปฏิบัติตามรายละเอียดคุณลักษณะหรือคู่มือการใช้งานที่วิศวกร ได้กำหนดขึ้นเป็นหนังสือ

2. ผู้รับจ้างต้องจัดให้มีการตรวจสอบและการทดสอบการติดตั้งปั้นจั่น ตามรายละเอียดคุณลักษณะและคู่มือ การใช้งานของผู้ผลิตโดยวิศวกรก่อนการใช้งาน และจัดทำรายงานการตรวจสอบและการทดสอบ ซึ่งมีลายมือชื่อวิศวกร รับรองเก็บไว้ให้สามารถตรวจสอบได้ และกรณีที่มีการหยุดใช้งานปั้นจั่นตั้งแต่ 6 เดือนขึ้นไป ก่อนนำมาใช้งานใหม่ ผู้รับจ้าง ต้องดำเนินการตรวจสอบและทดสอบตามคู่มืออีกครั้ง

3. ผู้รับจ้างต้องจัดให้มีการทดสอบส่วนประกอบและอุปกรณ์ของปั้นจั่นไม่น้อยกว่าที่กฎหมายกำหนด

4. ในกรณีที่ผู้รับจ้างให้ผู้ปฏิบัติงานทำงานเกี่ยวกับปั้นจั่น ผู้รับจ้างต้องดำเนินการ ดังต่อไปนี้

4.1 ควบคุมให้มีลวดสลิงเหลืออยู่ในม้วนลวดสลิงไม่น้อยกว่า 2 รอบ ตลอดเวลาที่ปั้นจั่นทำงาน

4.2 จัดให้มีชุดล็อกป้องกันลวดสลิงหลุดจากตะขอของปั้นจั่น และทำการตรวจสอบให้อยู่ในสภาพที่ใช้งานได้

อย่างปลอดภัย

4.3 จัดให้มีที่ครอบปิดหรือกันส่วนที่หมุนรอบตัวเอง ส่วนที่เคลื่อนไหวได้ หรือส่วนที่อาจเป็นอันตรายของปั้นจั่น และให้ส่วนที่เคลื่อนที่ของปั้นจั่นหรือส่วนที่หมุนได้ของปั้นจั่นอยู่ห่างจากสิ่งก่อสร้างหรือวัตถุอื่นในระยะที่ปลอดภัย

4.4 จัดให้ผู้ปฏิบัติงานสวมใส่เข็มขัดนิรภัยและสายช่วยชีวิตตลอดเวลาที่ทำงานบนแขนปั้นจั่นหรือชุดสะพาน

4.5 จัดให้มีพื้นชนิดกันลื่น ราวกันตก และแผงกันตกระดับพื้นสำหรับปั้นจั่นชนิดที่ต้องมีการจัดทำพื้นและทางเดิน

4.6 จัดให้มีเครื่องดับเพลิงที่เหมาะสมและอยู่ในสภาพพร้อมใช้งานไว้ที่ห้องบังคับปั้นจั่นหรือตำแหน่งที่สามารถ

ใช้งานได้สะดวก

4.7 ติดตั้งปั้นจั่นบนฐานที่มั่นคงโดยมีวิศวกรเป็นผู้รับรอง

4.8 จัดให้มีการติดตั้งชุดควบคุมการทำงานเมื่อยกวัสดุขึ้นถึงตำแหน่งสูงสุด (Upper limit switch) ที่ใช้งาน

ได้ตามปกติ

4.9 จัดให้มีชุดควบคุมน้ำหนักยก (Overload limit switch) ที่ใช้งานได้ตามปกติ

5. ในกรณีที่ผู้รับจ้างให้ผู้ปฏิบัติงานทำงานเกี่ยวกับปั้นจั่นที่ใช้เครื่องยนต์ ผู้รับจ้างต้องดำเนินการดังต่อไปนี้

5.1 จัดให้มีที่ครอบปิดหรือฉนวนหุ้มท่อไอเสีย

5.2 จัดให้มีมาตรการในการเก็บและเคลื่อนย้ายเชื้อเพลิงสำรองด้วยความปลอดภัย

5.3 จัดให้มีถังเก็บเชื้อเพลิงและท่อส่งเชื้อเพลิงติดตั้งอยู่ในลักษณะที่จะไม่เกิดอันตราย เมื่อเชื้อเพลิงหกถลัก

หรือรั่วออกมา

6. ผู้รับจ้างต้องเคลื่อนย้ายวัตถุไวไฟออกจากบริเวณที่ใช้ปั้นจั่น กรณีไม่สามารถเคลื่อนย้ายได้ ผู้รับจ้างต้องจัดให้มีมาตรการป้องกันอันตรายที่เหมาะสมก่อนให้ผู้ปฏิบัติงานได้ปฏิบัติงาน
 7. ห้ามผู้รับจ้างให้ลูกจ้างใช้ปั้นจั่นที่ชำรุดเสียหายหรืออยู่ในสภาพที่ไม่ปลอดภัย
 8. ห้ามผู้รับจ้างตัดแปลงหรือแก้ไขส่วนหนึ่งส่วนใดของปั้นจั่นหรือยินยอมให้ผู้ปฏิบัติงานหรือผู้อื่นกระทำการเช่นว่านั้น อันอาจก่อให้เกิดอันตรายได้ ถ้าจำเป็นต้องตัดแปลงส่วนที่เกี่ยวข้องกับโครงสร้างที่มีผลต่อการรับน้ำหนัก ผู้รับจ้างต้องจัดให้มีการคำนวณทางวิศวกรรมพร้อมกับการทดสอบ
 9. ผู้รับจ้างต้องจัดให้มีสัญญาณเสียงและแสงไฟเตือนภัยตลอดเวลาที่ปั้นจั่นทำงานโดยติดตั้งไว้ให้เห็นได้ชัดเจน
 10. ในกรณีที่มีการซ่อมบำรุงปั้นจั่น ผู้รับจ้างต้องติดป้ายแสดงการซ่อมบำรุงปั้นจั่น โดยใช้เครื่องหมายหรือข้อความที่เข้าใจง่ายและเห็นได้ชัดเจน รวมทั้งจัดให้มีระบบ วิธีการหรืออุปกรณ์ป้องกัน (Lock out) ไม่ให้ปั้นจั่นนั้นทำงาน และให้แขวนป้าย (Tag out) แสดงเครื่องหมายหรือสัญลักษณ์ห้ามเปิดสวิตช์ไว้ที่สวิตช์ของปั้นจั่นด้วย
 11. ผู้รับจ้างต้องจัดให้มีป้ายบอกพิกัดน้ำหนักยกไว้ที่ปั้นจั่นเพื่อเตือนให้ระวังอันตราย และติดตั้งสัญญาณเตือนอันตรายให้ผู้บังคับปั้นจั่นทราบ
 12. ผู้รับจ้างต้องจัดให้มีคู่มือการใช้สัญญาณสื่อสารระหว่างผู้ปฏิบัติงาน ในกรณีที่ใช้สัญญาณเป็นการใช้สัญญาณมือ ต้องจัดให้มีรูปภาพหรือคู่มือการใช้สัญญาณมือตามที่กฎหมายประกาศกำหนด ติดไว้ที่จุดหรือตำแหน่งที่ผู้ปฏิบัติงานเห็นได้ชัดเจน กรณีที่มีการใช้วิธีการสื่อสารแบบอื่นที่มีประสิทธิภาพกว่าการใช้สัญญาณมือ เช่น การใช้วิทยุสื่อสาร เป็นต้น ผู้รับจ้างไม่ต้องปฏิบัติตามข้อนี้
 13. ในกรณีที่ผู้รับจ้างให้ผู้ปฏิบัติงานใช้ปั้นจั่นใกล้สายไฟฟ้า ผู้รับจ้างต้องควบคุมดูแลให้ผู้ปฏิบัติงานได้ปฏิบัติตามดังต่อไปนี้
 - 13.1 ในกรณีที่ใช้ปั้นจั่นยกวัสดุ ให้ระยะห่างระหว่างสายไฟฟ้ากับส่วนหนึ่งส่วนใดของปั้นจั่นหรือส่วนหนึ่งส่วนใดของวัสดุที่ปั้นจั่นกำลังยก เป็นดังต่อไปนี้
 - (ก) สายไฟฟ้าที่มีแรงดันไฟฟ้าไม่เกิน 69 กิโลโวลต์ ต้องห่างไม่น้อยกว่า 3.1 เมตร
 - (ข) สายไฟฟ้าที่มีแรงดันไฟฟ้าเกิน 69 กิโลโวลต์แต่ไม่เกิน 115 กิโลโวลต์ ต้องห่างไม่น้อยกว่า 3.3 เมตร
 - (ค) สายไฟฟ้าที่มีแรงดันไฟฟ้าเกิน 115 กิโลโวลต์แต่ไม่เกิน 230 กิโลโวลต์ ต้องห่างไม่น้อยกว่า 4 เมตร
 - (ง) สายไฟฟ้าที่มีแรงดันไฟฟ้าเกิน 230 กิโลโวลต์แต่ไม่เกิน 500 กิโลโวลต์ ต้องห่างไม่น้อยกว่า 6 เมตร
 - 13.2 ในกรณีที่เคลื่อนย้ายปั้นจั่นชนิดเคลื่อนที่ โดยไม่ยกวัสดุและไม่ลดแขนปั้นจั่นลง ให้ระยะห่างระหว่างส่วนหนึ่งส่วนใดของปั้นจั่นกับสายไฟฟ้า เป็นดังต่อไปนี้
 - (ก) สายไฟฟ้าที่มีแรงดันไฟฟ้าไม่เกิน 69 กิโลโวลต์ ต้องห่างไม่น้อยกว่า 1.3 เมตร
 - (ข) สายไฟฟ้าที่มีแรงดันไฟฟ้าเกิน 69 กิโลโวลต์แต่ไม่เกิน 230 กิโลโวลต์ ต้องห่างไม่น้อยกว่า 3 เมตร
 - (ค) สายไฟฟ้าที่มีแรงดันไฟฟ้าเกิน 230 กิโลโวลต์แต่ไม่เกิน 500 กิโลโวลต์ ต้องห่างไม่น้อยกว่า 5 เมตร
- กรณีที่ไม่สามารถปฏิบัติตามข้อ 13.1 - 13.2 ได้ ผู้รับจ้างต้องมีมาตรการที่ปลอดภัยเพียงพอ และได้รับการอนุญาตจากการไฟฟ้าประจำท้องถิ่นที่รับผิดชอบสายไฟฟ้านั้น ก่อนดำเนินการ

14. ในกรณีที่มีการติดตั้งปั้นจั่นหรือใช้ปั้นจั่นใกล้เสาส่งคลื่นโทรคมนาคม ก่อนให้ผู้ปฏิบัติงานทำงาน ผู้รับจ้างต้องจัดให้มีการตรวจสอบการเกิดประจุไฟฟ้าเหนี่ยวนำ ถ้าพบว่ามีประจุไฟฟ้าเหนี่ยวนำ ให้ผู้รับจ้างต่อสายตัวนำกับปั้นจั่นหรือวัสดุที่จะยกเพื่อให้ประจุไฟฟ้าไหลลงดิน ทั้งนี้ ให้เป็นไปตามมาตรฐานของสมาคมวิศวกรรมสถานแห่งประเทศไทย ในพระบรมราชูปถัมภ์

15. ผู้รับจ้างต้องติดประกาศวิธีการทำงานเกี่ยวกับปั้นจั่นของผู้ปฏิบัติงานไว้บริเวณที่ผู้ปฏิบัติงานทำงาน โดยอย่างน้อยต้องมีรายละเอียดเกี่ยวกับการใช้งาน การซ่อมบำรุง และการใช้อุปกรณ์คุ้มครองความปลอดภัยส่วนบุคคล

16. ในกรณีที่ผู้บังคับปั้นจั่นไม่สามารถมองเห็นจุดที่ทำการยกสิ่งของหรือเคลื่อนย้ายวัสดุ ผู้รับจ้างต้องจัดให้มีผู้ให้สัญญาณแก่ผู้บังคับปั้นจั่นตลอดระยะเวลาที่มีการใช้งาน

17. ผู้รับจ้างต้องจัดให้ผู้ปฏิบัติงานซึ่งเป็นผู้บังคับปั้นจั่น ผู้ให้สัญญาณแก่ผู้บังคับปั้นจั่น ผู้ยึดเกาะวัสดุ หรือผู้ควบคุมการใช้ปั้นจั่นได้ผ่านการอบรมหลักสูตรการปฏิบัติหน้าที่ดังกล่าว และต้องจัดให้มีการอบรมหรือทบทวนการทำงานเกี่ยวกับปั้นจั่นตามระยะเวลาที่กฎหมายกำหนด ทั้งนี้ ให้การอบรมและทบทวนเป็นไปตามหลักเกณฑ์และวิธีการที่กฎหมายประกาศกำหนด

ส่วนที่ 2 ปั้นจั่นเหนือศีรษะและปั้นจั่นขาสูง

18. กรณีเป็นปั้นจั่นเหนือศีรษะและปั้นจั่นขาสูง ให้ดำเนินการต่อไปนี้เพิ่มเติม

18.1 ปั้นจั่นเหนือศีรษะหรือปั้นจั่นขาสูงที่เคลื่อนที่บนราง ต้องจัดให้มีสวิตช์หยุดการทำงานของปั้นจั่นได้โดยอัตโนมัติ และให้มีกันชนหรือกันกระแทกที่ปลายทั้งสองข้างของราง

18.2 นายจ้างต้องควบคุมดูแลไม่ให้มีสิ่งกีดขวางการเคลื่อนของล้อปั้นจั่น

18.3 กรณีที่ผู้รับจ้างให้ผู้ปฏิบัติงานขึ้นไปทำงานบนปั้นจั่นหรืออุปกรณ์อื่นของปั้นจั่นที่มีความสูงเกิน 2 เมตร ผู้รับจ้างต้องจัดให้มีบันไดพร้อมราวจับและโครงโลหะกันตกหรือจัดให้มีอุปกรณ์อื่นใดที่มีความเหมาะสมและปลอดภัย ตามกฎกระทรวงกำหนดมาตรฐานในการบริหาร จัดการและดำเนินการด้านความปลอดภัย อาชีวอนามัย และสภาพแวดล้อมในการทำงาน ในสถานที่ที่มีอันตรายจากการตกจากที่สูงและที่ลาดชัน จากวัสดุกระเด็น ตกหล่น และพังทลาย และจากการตกลงไปในภาชนะเก็บหรือรองรับวัสดุ พ.ศ.2564

ส่วนที่ 3 ปั้นจั่นหอสถู

19. กรณีเป็นปั้นจั่นหอสถู ให้ดำเนินการต่อไปนี้เพิ่มเติม

19.1 กรณีที่ต้องปฏิบัติงานบนแขนปั้นจั่น ผู้รับจ้างต้องจัดให้มีมาตรการป้องกันการพลัดตกของผู้ปฏิบัติงาน และให้สวมใส่เข็มขัดนิรภัยและสายช่วยชีวิตตลอดเวลาที่ทำงาน

19.2 ปั้นจั่นที่มีรางล้อเลื่อนที่อยู่บนแขนปั้นจั่น ผู้รับจ้างต้องจัดให้มีสวิตช์หยุดการทำงานของปั้นจั่นได้โดยอัตโนมัติ และให้มีกันชนหรือกันกระแทกที่ปลายทั้งสองข้างของราง

19.3 ปั้นจั่นที่มีแขนเคลื่อนที่ขึ้นลงได้ ผู้รับจ้างต้องจัดให้มีสวิตช์ควบคุมมุมมองเสาการทำงานของแขนปั้นจั่น ให้เป็นไปตามที่กำหนดไว้ในรายละเอียดคุณลักษณะและคู่มือการใช้งาน

19.4 ผู้รับจ้างต้องจัดให้มีตารางการยกสิ่งของตามที่ผู้ผลิตกำหนดไว้ในรายละเอียดคุณลักษณะและคู่มือการใช้งานที่แสดงรายละเอียดเกี่ยวกับน้ำหนักสิ่งของ มุมมองเสา และระยะของแขนที่ทำการยก ติดไว้ในบริเวณที่ผู้บังคับปั้นจั่นเห็นได้ชัดเจน

19.5 ในการประกอบ การติดตั้ง การเปลี่ยนแปลงโครงสร้าง การเพิ่มความสูง หรือการรื้อถอนบันไดขึ้นสูง ผู้รับจ้างต้องจัดให้มีวิศวกรควบคุมตลอดระยะเวลาดำเนินการ จนกว่าจะแล้วเสร็จ

19.6 ผู้รับจ้างต้องควบคุมดูแลไม่ให้ผู้ปฏิบัติงานหรือบุคคลใดเกาะเกี่ยวไปกับส่วนหนึ่งส่วนใดของบันได หรือไปกับวัสดุที่ทำการยก หรืออยู่ภายใต้วัสดุที่ทำการยกหรือบริเวณที่อาจก่อให้เกิดอันตรายได้

ส่วนที่ 4 อุปกรณ์ที่ใช้เกี่ยวกับบันได

20. ผู้รับจ้างต้องไม่ใช้ลวดสลิงที่มีลักษณะอย่างหนึ่งอย่างใด ต่อไปนี้

20.1 ลวดสลิงที่ลวดเส้นนอกสึกไปตั้งแต่หนึ่งในสามของเส้นผ่านศูนย์กลางเส้นลวด

20.2 ลวดสลิงที่ขมวด ถูกบดกระแทก แตกเกลียว หรือชำรุดที่ทำให้ประสิทธิภาพในการทำงานของลวดสลิงลดลง

20.3 ลวดสลิงมีเส้นผ่านศูนย์กลางเล็กลงเกินร้อยละ 5 ของเส้นผ่านศูนย์กลางที่ระบุ

20.4 ลวดสลิงถูกความร้อนทำลายหรือเป็นสนิมมากจนเห็นได้ชัดเจน

20.5 ลวดสลิงถูกกัดกร่อนชำรุดมากจนเห็นได้ชัดเจน

20.6 ลวดสลิงเคลื่อนที่มีเส้นลวดในหนึ่งช่วงเกลียวขาดตั้งแต่สามเส้นขึ้นไปในเส้นเกลียวเดียวกัน

หรือขาดรวมกันตั้งแต่หกเส้นขึ้นไปในหลายเส้นเกลียว

21. ผู้รับจ้างต้องใช้ลวดสลิงที่มีค่าความปลอดภัยตามที่กำหนดไว้ ดังต่อไปนี้

21.1 ลวดสลิงเคลื่อนที่ ต้องมีค่าความปลอดภัยไม่น้อยกว่า 5

21.2 ลวดสลิงยึดโยง ต้องมีค่าความปลอดภัยไม่น้อยกว่า 3.5

22. ผู้รับจ้างต้องใช้อุปกรณ์สำหรับการผูก มัด หรือยึดโยงวัสดุที่มีค่าความปลอดภัยตามที่กำหนดไว้ ดังต่อไปนี้

22.1 ลวดสลิง ต้องมีค่าความปลอดภัยไม่น้อยกว่า 5

22.2 โช้ ต้องมีค่าความปลอดภัยไม่น้อยกว่า 4

22.3 เชือก ต้องมีค่าความปลอดภัยไม่น้อยกว่า 5

22.4 ห่วงหรือตะขอ ต้องมีค่าความปลอดภัยไม่น้อยกว่า 3.5

22.5 อุปกรณ์สำหรับผูก มัด หรือยึดโยงอื่น ๆ ต้องมีค่าความปลอดภัยไม่น้อยกว่า 3.5

23. ผู้รับจ้างต้องจัดหาวัสดุที่มีความทนทานและอ่อนตัวมารองรับบริเวณจุดที่มีการสัมผัสระหว่างอุปกรณ์ที่ใช้ในการผูก มัด หรือยึดโยงกับวัสดุที่ทำการยกเคลื่อนย้าย

24. ผู้รับจ้างต้องไม่ใช้ตะขอที่มีลักษณะอย่างหนึ่งอย่างใด ดังต่อไปนี้

24.1 มีการบิดตัวของตะขอ

24.2 มีการถ่างออกของปากตะขอเกินร้อยละ 5

24.3 มีการสึกหรอที่ท้องตะขอเกินร้อยละ 10

24.4 มีการแตกหรือร้าวส่วนหนึ่งส่วนใดของตะขอ

24.5 มีการเสีรูปทรงหรือสึกหรอของห่วงตะขอ

5.2.7 กรณีปฏิบัติงานเกี่ยวกับสารเคมีและวัตถุอันตราย

เพื่อให้การปฏิบัติงานของผู้รับจ้างสอดคล้องตามกฎกระทรวงกำหนดมาตรฐานในการบริหาร จัดการ และดำเนินการ ด้านความปลอดภัย อาชีวอนามัยและสภาพแวดล้อมในการทำงานเกี่ยวกับสารเคมีอันตราย พ.ศ.2556 กฎหมายอื่น ๆ และ ข้อกำหนดต่าง ๆ ด้านความปลอดภัยฯ ของ ทอท. ภายใต้ระบบมาตรฐานการจัดการอาชีวอนามัยและความปลอดภัย (ISO 45001 : 2018) นั้น ให้ผู้รับจ้างที่ปฏิบัติงานในพื้นที่ ทอท. ดำเนินการดังนี้

1. ให้ผู้รับจ้างที่มีสารเคมีอันตรายอยู่ในครอบครองตาม “ประกาศกรมสวัสดิการและคุ้มครองแรงงานเรื่องบัญญัติ รายชื่อสารเคมีอันตราย” ต้องจัดทำบัญชีรายชื่อสารเคมีอันตรายและรายละเอียดข้อมูลความปลอดภัยของสารเคมี อันตรายตามแบบที่อธิบดีประกาศกำหนด (สอ.1) พร้อมทั้งแจ้งต่ออธิบดีหรือผู้ซึ่งอธิบดีมอบหมายภายใน 7 วันนับแต่ วันที่มีสารเคมีอันตรายอยู่ในครอบครอง

2. ผู้รับจ้างต้องแจ้งให้ผู้ปฏิบัติงานทราบและอธิบายให้ผู้ปฏิบัติงานเข้าใจข้อมูลความปลอดภัยของสารเคมี อันตรายที่อยู่ในครอบครองของผู้รับจ้าง ข้อความและเครื่องหมายต่าง ๆ ที่ปรากฏในเอกสาร คู่มือ ฉลาก ป้าย หรือ ขาวสารที่เกี่ยวข้อง รวมทั้งข้อมูลต่าง ๆ ตามที่ได้กำหนดไว้ในกฎหมาย

3. ให้ผู้รับจ้างจัดให้ผู้ปฏิบัติงานที่ทำงานเกี่ยวกับสารเคมีอันตรายทราบและเข้าใจวิธีการในการทำงานที่ถูกต้อง และปลอดภัย รวมทั้งต้องจัดให้มีมาตรการควบคุมผู้ปฏิบัติงานของตนให้ปฏิบัติตามวิธีการดังกล่าว ในกรณีนี้ ให้ผู้รับจ้าง จัดทำคู่มือเกี่ยวกับแนวปฏิบัติและขั้นตอนในการทำงานเกี่ยวกับสารเคมีอันตราย คำแนะนำผู้ปฏิบัติงานเกี่ยวกับการป้องกัน อันตราย ความหมายของข้อมูลที่มีบนฉลากและเอกสารข้อมูลความปลอดภัยของสารเคมีอันตราย

4. ผู้ปฏิบัติงานของผู้รับจ้างต้องปฏิบัติตามวิธีการทำงานที่ถูกต้องและปลอดภัยตามคู่มือการปฏิบัติงานที่ผู้รับจ้าง จัดทำขึ้นตามข้อ 3 และเมื่อเกิดเหตุฉุกเฉินเกี่ยวกับสารเคมีอันตราย ผู้ปฏิบัติงานต้องบรรเทาเหตุและแจ้งให้ผู้รับจ้าง ทราบทันที

5. ผู้รับจ้างต้องจัดให้มีการใช้อุปกรณ์คุ้มครองความปลอดภัยส่วนบุคคลแก่ผู้ปฏิบัติงานอย่างเพียงพอ เหมาะสมตาม กฎหมายและตามความเสี่ยงที่ได้ประเมิน และกำกับควบคุมให้ผู้ปฏิบัติงานได้สวมใส่ตลอดระยะเวลาที่มีการทำงานกับ สารเคมีและวัตถุอันตราย

6. การปฏิบัติอื่น ๆ ที่ไม่ได้กำหนดไว้ในคู่มือฉบับนี้ ให้นำกฎหมายด้านความปลอดภัยฯ เกี่ยวกับสารเคมีและ วัตถุอันตรายที่เกี่ยวข้องมาเป็นข้อกำหนดในการทำงานกับสารเคมีและวัตถุอันตรายต่อไป

5.2.8 กรณีปฏิบัติงานเกี่ยวกับงานประดาน้ำ (ปฏิบัติงานที่ความลึกตั้งแต่ 3 เมตร – 90 เมตร)

เพื่อให้การปฏิบัติงานของผู้รับจ้างสอดคล้องตามกฎหมายกระทรวง กำหนดมาตรฐานในการบริหาร จัดการ และ ดำเนินการด้านความปลอดภัย อาชีวอนามัยและสภาพแวดล้อมในการทำงานเกี่ยวกับงานประดาน้ำ พ.ศ. 2563.กฎหมายอื่น ๆ และข้อกำหนดต่าง ๆ ด้านความปลอดภัยฯ ของ ทอท. ภายใต้ระบบมาตรฐานการจัดการอาชีวอนามัยและความปลอดภัย (ISO 45001 : 2018) นั้น ให้ผู้รับจ้างที่ปฏิบัติงานในพื้นที่ ทอท. ดำเนินการดังนี้

1. ผู้รับจ้างต้องจัดให้ผู้ปฏิบัติงานประดาน้ำได้รับการตรวจสอบสุขภาพตามกำหนดระยะเวลาและจัดทำบัตรตรวจสอบสุขภาพผู้ปฏิบัติงานไว้ตามที่กฎหมายกำหนด
 2. ผู้ปฏิบัติงานซึ่งผู้รับจ้างทำงานประดาน้ำต้องดำเนินการดังนี้
 - 2.1 มีอายุไม่ต่ำกว่า 18 ปีบริบูรณ์
 - 2.2 สุขภาพร่างกายแข็งแรง สมบูรณ์ ไม่เป็นโรคตามที่กฎหมายกำหนด
 - 2.3 มีความรู้และมีประสบการณ์ในงานประดาน้ำและต้องผ่านการอบรมตามมาตรฐานสากลหรือหน่วยงานรัฐรับรอง หรือหลักสูตรตามที่กฎหมายกำหนด
 3. ผู้รับจ้างต้องควบคุมให้ผู้ปฏิบัติงานซึ่งทำงานประดาน้ำปฏิบัติตามตารางมาตรฐานของการดำน้ำและการลดความกดดัน ตลอดจนการพักเพื่อปรับสภาพร่างกายก่อนลงในการทำงานใต้น้ำในครั้งถัดไป ทั้งนี้ให้เป็นไปตามที่กฎหมายกำหนด
 4. ผู้รับจ้างและหัวหน้านักประดาน้ำต้องสั่งให้ผู้ปฏิบัติงานซึ่งทำงานประดาน้ำหยุดหรือเลิกการดำน้ำในกรณีต่อไปนี้
 - 4.1 เมื่อพี่เลี้ยงนักประดาน้ำและนักประดาน้ำไม่สามารถติดต่อสื่อสารกันได้
 - 4.2 เมื่อนักประดาน้ำต้องใช้อากาศสำรองจากขวดอากาศหรือขวดอากาศสำรอง
 - 4.3 เมื่อมีการดำน้ำในพื้นที่ที่ไม่ปลอดภัย
 5. สำหรับการทำงานในน้ำ (การปฏิบัติงานที่มีความลึกไม่ถึง 3 เมตร) และการทำงานบนผิวน้ำ (ปฏิบัติงานบนเรือหรือแพ) ขอให้ผู้รับจ้างปฏิบัติงานด้วยความระมัดระวัง ส่วนเรื่องการตรวจสอบสุขภาพก่อนเริ่มงานสำหรับการทำงานในน้ำและการทำงานบนผิวน้ำ ทอท. ยังไม่ได้กำหนดให้มีการตรวจสอบสุขภาพก่อนเริ่มงาน.

5.2.9 กรณีปฏิบัติงานเกี่ยวกับรังสีก่อไอออน และเครื่องกำเนิดรังสี

เพื่อให้การปฏิบัติงานของผู้จ้างสอดคล้องตามกฎกระทรวงกำหนดมาตรฐานการทำงานเกี่ยวกับรังสี พ.ศ.2564 พระราชบัญญัตินิวเคลียร์เพื่อสันติ พ.ศ.2556 กฎหมายอื่น ๆ และข้อกำหนดต่าง ๆ ด้านความปลอดภัยฯ ของ ทอท. ภายใต้ระบบมาตรฐานการจัดการอาชีวอนามัยและความปลอดภัย (ISO 45001 : 2018) นั้น ให้ผู้จ้างที่ปฏิบัติงานในพื้นที่ ทอท. ดำเนินการดังนี้

1. ผู้จ้างต้องจัดให้มีเจ้าหน้าที่ความปลอดภัยทางรังสีหรือเจ้าหน้าที่ดำเนินการทางเทคนิครังสีเกี่ยวกับวัสดุนิวเคลียร์ตามกฎหมายว่าด้วยพลังงานนิวเคลียร์เพื่อสันติ หรือเจ้าหน้าที่ความปลอดภัยในการทำงานระดับหัวหน้างานอย่างน้อยหนึ่งคนทำหน้าที่ควบคุมดูแลความปลอดภัยทางรังสีของสถานที่ทำงานที่มีการใช้รังสี และปฏิบัติหน้าตามกฎกระทรวง (แรงงาน) กำหนดมาตรฐานการทำงานเกี่ยวกับรังสี พ.ศ.2564 ข้อ 15

2. ต้องจัดให้ผู้ปฏิบัติงานเกี่ยวกับรังสีได้รับการตรวจสุขภาพ โดยแพทย์ที่ได้รับอนุญาตประกอบวิชาชีพเวชกรรมด้านอาชีวเวชศาสตร์ หรือผ่านการอบรมด้านอาชีวเวชศาสตร์ หรือมีคุณสมบัติตามที่อธิบดีประกาศกำหนด โดยระยะเวลาตรวจสุขภาพลูกจ้างให้เป็นไปตามข้อ 5.1.15

3. ผู้จ้างต้องจัดให้มีกฎ ข้อบังคับ ระเบียบ แนวปฏิบัติหรือมาตรการด้านความปลอดภัยทางรังสีตามกฎหมายว่าด้วยพลังงานนิวเคลียร์เพื่อสันติ ซึ่งอย่างน้อยต้องเป็นภาษาไทยและภาษาอื่นที่ผู้ปฏิบัติงานสามารถเข้าใจได้ พร้อมทั้งปิดประกาศให้ผู้ปฏิบัติงานเกี่ยวกับรังสีทราบ ณ บริเวณพื้นที่ปฏิบัติงาน เพื่อป้องกันไม่ให้ลูกจ้างซึ่งปฏิบัติงานเกี่ยวกับรังสีได้รับปริมาณรังสีสะสมเกินปริมาณที่กำหนด

4. ห้ามผู้จ้างให้ผู้ปฏิบัติงานซึ่งตั้งครรภ์หรืออยู่ระหว่างการให้นมบุตรปฏิบัติงานเกี่ยวกับรังสี

5. จัดให้ผู้ปฏิบัติงานเกี่ยวกับรังสี ได้รับการฝึกอบรมให้เข้าใจและทราบถึงอันตรายและวิธีการป้องกันอันตรายจากรังสี ก่อนเข้ารับหน้าที่และมีการทบทวนความรู้แก่ผู้ปฏิบัติงานอย่างน้อยปีละหนึ่งครั้ง

6. ผู้จ้างต้องจัดให้มีอุปกรณ์บันทึกปริมาณรังสีประจำตัวบุคคลและต้องควบคุมให้ลูกจ้างซึ่งปฏิบัติงานเกี่ยวกับรังสีใช้อุปกรณ์ดังกล่าวตลอดเวลาที่ปฏิบัติงาน

7. ผู้จ้างต้องจัดทำข้อมูลเกี่ยวกับปริมาณรังสีสะสมของพนักงานซึ่งปฏิบัติงานเกี่ยวกับรังสีที่ได้รับเป็นประจำทุกเดือนหรือทุกสามเดือนขึ้นอยู่กับประเภทของต้นกำเนิดรังสี และต้องแจ้งข้อมูลปริมาณรังสีสะสมดังกล่าวให้ผู้ปฏิบัติงานรับทราบทุกครั้ง

ในกรณีที่ผู้ปฏิบัติงานซึ่งปฏิบัติงานเกี่ยวกับรังสีได้รับปริมาณรังสีสะสมเกินปริมาณที่กำหนดตามกฎหมายว่าด้วยพลังงานนิวเคลียร์เพื่อสันติ ให้ผู้จ้างแจ้งปริมาณรังสีสะสมดังกล่าวพร้อมหาสาเหตุและการป้องกันแก้ไขต่ออธิบดีหรือผู้ซึ่งอธิบดีมอบหมายภายในเจ็ดวันนับแต่วันที่ทราบข้อมูลปริมาณรังสีสะสม

8. ผู้จ้างต้องจัดทำรั้ว คอกกัน หรือเส้นแสดงแนวเขต หรือวิธีการอื่นที่เหมาะสม และจัดให้มีป้ายสัญลักษณ์ทางรังสี พร้อมข้อความเตือนภัยที่เหมาะสมอย่างน้อยเป็นภาษาไทยและภาษาอื่นที่ลูกจ้างสามารถเข้าใจได้ แสดงให้เห็นชัดเจนในบริเวณนั้น

9. ไม่ให้บุคคลใดซึ่งไม่มีหน้าที่ปฏิบัติงานเกี่ยวกับรังสีเข้าไปในพื้นที่ควบคุม เว้นแต่ได้รับอนุญาตจากผู้ดูแลพื้นที่ ทั้งนี้ต้องอยู่ภายใต้การควบคุมดูแลของเจ้าหน้าที่ความปลอดภัยทางรังสี เจ้าหน้าที่ดำเนินการทางเทคนิคเกี่ยวกับวัสดุนิวเคลียร์ หรือเจ้าหน้าที่ความปลอดภัยในการทำงานระดับหัวหน้างาน แล้วแต่กรณี พร้อมทั้งปิดประกาศให้ผู้ปฏิบัติงานได้รับทราบ

10. ไม่ให้บุคคลใดเข้าพักอาศัยหรือพักผ่อน หรือนำอาหาร เครื่องดื่ม หรือบุหรี่เข้าไปในพื้นที่ควบคุมทางรังสี
11. ไม่ให้บุคคลใดนำต้นกำเนิดรังสีที่สามารถเคลื่อนย้ายได้ออกนอกพื้นที่ควบคุม เว้นแต่ได้ดำเนินการตามมาตรการความปลอดภัยตามกฎหมายที่เกี่ยวข้อง
12. ไม่ให้บุคคลใดนำภาชนะหรือวัสดุซึ่งปนเปื้อนวัสดุกัมมันตรังสีหรือวัสดุนิวเคลียร์ออกไปนอกพื้นที่ควบคุม เว้นแต่ได้ดำเนินการตามมาตรการความปลอดภัยตามกฎหมายที่เกี่ยวข้อง
13. ผู้รับจ้างต้องจัดให้มีที่ล้างมือ ที่ล้างหน้า และที่อาบน้ำ เพื่อให้ลูกจ้างซึ่งปฏิบัติงานเกี่ยวกับรังสีได้ใช้หลังจากการปฏิบัติงานหรือก่อนออกจากพื้นที่ปฏิบัติงานของลูกจ้าง และต้องจัดให้มีสถานที่ที่ปลอดภัยในการเก็บชุดทำงาน เพื่อให้ผู้ปฏิบัติงานเกี่ยวกับรังสีถอดชุดทำงานและเก็บไว้ในสถานที่ดังกล่าว
14. ต้องจัดให้มีอุปกรณ์คุ้มครองความปลอดภัยส่วนบุคคล (PPE) เกี่ยวกับรังสี
15. ผู้รับจ้างต้องจัดให้มีการทำความสะอาดชุดทำงาน อุปกรณ์ เครื่องใช้ต่าง ๆ ที่มีการปนเปื้อนรังสี
16. ผู้รับจ้างต้องจัดให้มีแผนเพื่อป้องกันและระงับอัคคีภัยจากรังสีในกรณีเกิดเหตุฉุกเฉินทางรังสี และต้องจัดให้มีการฝึกซ้อมตามแผนดังกล่าวอย่างน้อยปีละหนึ่งครั้ง และเก็บเอกสารหรือหลักฐานการฝึกซ้อมไว้ ณ พื้นที่ปฏิบัติงาน เพื่อให้พนักงานตรวจความปลอดภัยและ ทอท. ตรวจสอบได้
17. ข้อกำหนดอื่น ๆ ที่ไม่ได้ระบุไว้ในเอกสารแนบฉบับนี้ ให้ผู้รับจ้างปฏิบัติตามกฎกระทรวงกำหนดมาตรฐานการทำงานเกี่ยวกับรังสี พ.ศ.2564 พระราชบัญญัตินิวเคลียร์เพื่อสันติ กฎหมายความปลอดภัยอื่น ๆ และมาตรฐานความปลอดภัยต่าง ๆ ที่เกี่ยวข้อง

สัญญาเลขที่.....

แนวทางการปฏิบัติอย่างยั่งยืนของคู่ค้า บริษัท ท่าอากาศยานไทย จำกัด (มหาชน)
(AOT Supplier Sustainable Code of Conduct)

ข้าพเจ้าโดย.....
มีสำนักงาน/ภูมิลำเนาตั้งอยู่ ณ

ซึ่งเป็นคู่สัญญากับบริษัท ท่าอากาศยานไทย จำกัด (มหาชน) (ทอท.) ตามสัญญาเลขที่.....
ซึ่งต่อไปนี้จะเรียกว่า “คู่ค้าของ ทอท.” ได้รับทราบแนวทางการปฏิบัติอย่างยั่งยืนของคู่ค้า ทอท.รายละเอียดดังนี้

บทนำ

ทอท.มีความมุ่งมั่นต่อการดำเนินธุรกิจให้เติบโตอย่างยั่งยืนในทุกกระบวนการ ดังนั้น “แนวทางการปฏิบัติอย่างยั่งยืนของคู่ค้า ทอท.” จึงได้ถูกกำหนดขึ้น โดยพิจารณาเนื้อหาและขอบเขตให้อยู่ภายใต้ข้อกำหนดและกฎหมายที่เกี่ยวข้อง ครอบคลุมทั้ง 3 มิติ ได้แก่ เศรษฐกิจ สังคม และสิ่งแวดล้อม เพื่อส่งเสริมให้คู่ค้าของ ทอท. ดำเนินงานอย่างโปร่งใส มีจริยธรรม เคารพสิทธิมนุษยชน ดูแลอาชีวอนามัยและความปลอดภัยของลูกค้า คำนึงถึงผลกระทบต่อชุมชนและสิ่งแวดล้อมจากการดำเนินงาน ผ่านการกำกับดูแลกิจการและแนวปฏิบัติที่ดี ดังนี้

มิติเศรษฐกิจ - การกำกับดูแลกิจการที่ดี

- 1. การปฏิบัติตามกฎหมาย ระเบียบข้อบังคับ และความซื่อสัตย์สุจริต:** คู่ค้าของ ทอท.ต้องดำเนินธุรกิจอย่างเคารพกฎหมายของประเทศและระเบียบข้อบังคับของ ทอท.อย่างเคร่งครัด และดำเนินธุรกิจตามหลักจริยธรรม โดยปราศจากการติดสินบน หรือทุจริตในทุกรูปแบบ หรือประกอบธุรกิจผิดกฎหมาย
- 2. การรักษาความลับ:** คู่ค้าของ ทอท.ต้องเก็บรักษาข้อมูลและป้องกันการรั่วไหลของข้อมูลที่เป็นความลับของ ทอท. และไม่นำข้อมูลของ ทอท.ไปใช้เพื่อวัตถุประสงค์ที่ผิดกฎหมาย เพื่อประโยชน์ส่วนบุคคล หรือเพื่อประโยชน์ทางการค้า
- 3. ความขัดแย้งทางผลประโยชน์หรือผลประโยชน์ทับซ้อน:** คู่ค้าของ ทอท.ต้องแจ้งให้ ทอท.ทราบเป็นลายลักษณ์อักษร หากพบการดำเนินการใด ๆ ที่เป็นผลประโยชน์ทับซ้อนระหว่าง ทอท.และคู่ค้า
- 4. การแข่งขันเสรีและกฎหมายการแข่งขันทางการค้า:** คู่ค้าของ ทอท.จะต้องปฏิบัติตามภายใต้การแข่งขันที่เสรี เป็นธรรมและดำเนินการตามกฎหมายการแข่งขันทางการค้าอย่างเคร่งครัด และไม่กระทำการอื่นใดซึ่งจะส่งผลกระทบต่อคู่แข่งทางการค้า

มติสังคม - การจ้างงานและการเคารพสิทธิมนุษยชน

1. **อาชีพอนามัยและความปลอดภัยของแรงงาน:** คู่ค้าของ ทอท.ต้องดูแลแรงงานด้านอาชีพอนามัยและความปลอดภัยให้เหมาะสม อาทิ สถานที่และสภาพแวดล้อมในการทำงาน และการดูแลสุขภาพของลูกจ้างและผู้รับเหมาช่วงให้สอดคล้องตามกฎหมายหรือมาตรฐานสากล
2. **อิสรภาพของการจ้างงาน:** คู่ค้าของ ทอท.ต้องดำเนินธุรกิจโดยปราศจากการใช้แรงงานบังคับ ต้องไม่มีการใช้แรงงานไม่สมัครใจ และเปิดโอกาสให้แรงงานสามารถรวมกลุ่มเพื่อเจรจาและต่อรองได้ตามกฎหมายของประเทศ
3. **ค่าจ้างและสิทธิประโยชน์:** คู่ค้าของ ทอท.จะต้องจ่ายค่าจ้างและให้สิทธิประโยชน์อื่นใดที่ลูกจ้างพึงได้รับอย่างถูกต้อง เป็นธรรม และตรงตามกำหนดเวลา
4. **การใช้แรงงานเด็ก:** คู่ค้าของ ทอท.ต้องไม่จ้างแรงงานเด็กที่มีอายุไม่ถึงเกณฑ์ตามที่กฎหมายกำหนด และไม่อนุญาตให้เด็กหรือบุคคลที่มีอายุต่ำกว่า 18 ปี ทำงานในเวลากลางคืน หรือในสถานที่ที่มีลักษณะเป็นอันตราย
5. **ระยะเวลาในการทำงาน:** คู่ค้าของ ทอท. จะต้องดูแลไม่ให้แรงงานทำงานนานเกินกว่าที่กฎหมายกำหนด ทั้งนี้จะรวมถึงการทำงานล่วงเวลาและการทำงานในวันหยุด
6. **การปฏิบัติอย่างเท่าเทียม:** คู่ค้าของ ทอท.ต้องปฏิบัติอย่างเท่าเทียมต่อลูกจ้าง โดยไม่เลือกปฏิบัติในการจ้างงาน การจ่ายค่าตอบแทน การเข้ารับการศึกษา การเลื่อนตำแหน่ง การเลิกจ้างหรือการให้ออกจากงาน อันเนื่องมาจากการแบ่งแยกเพศ เชื้อชาติ ถิ่นกำเนิด สีผิว ศาสนา อายุ ความนิยมทางการเมือง สถานภาพการสมรส สภาพการตั้งครรภ์ หรือความพิการ
7. **การเลิกจ้าง:** คู่ค้าของ ทอท.ต้องปฏิบัติและการดำเนินการเลิกจ้างในแต่ละขั้นตอนตามกฎหมายกำหนด และไม่ยกเลิกสัญญาจ้างด้วยความไม่เป็นธรรม
8. **การเคารพสิทธิมนุษยชน:** คู่ค้าของ ทอท.ต้องเคารพสิทธิมนุษยชนและมีการปฏิบัติต่อลูกจ้างของตนอย่างเป็นธรรม ตามกฎหมายและมาตรฐานสากล และห้ามมิให้มีการกระทำอันเป็นการล่วงละเมิดทางร่างกายและวาจา รวมถึงการคุกคามและการข่มขู่ใด ๆ แก่ลูกจ้าง
9. **แรงงานต่างด้าวหรือแรงงานอพยพ:** คู่ค้าของ ทอท.ต้องปฏิบัติตามกฎหมายแรงงานหากมีการจ้างแรงงานต่างด้าวหรือแรงงานอพยพ โดยต้องจัดเตรียมเอกสารสัญญาจ้างในภาษาแม่ของแรงงานหรือภาษาที่แรงงานอ่านแล้วเข้าใจก่อนการจ้างงาน รวมทั้ง หนังสือเดินทางและเอกสารประจำตัวของแรงงานต้องเก็บโดยเจ้าของเอกสารตลอดเวลา นายจ้างหรือบุคคลที่สามไม่สามารถถือครองเอกสารดังกล่าวของแรงงานได้
10. **ความรับผิดชอบต่อสังคม:** คู่ค้าของ ทอท.ควรแสดงออกถึงการมีส่วนร่วมในการพัฒนาและรับผิดชอบต่อสังคม

มิตีสิ่งแวดล้อม - การบริหารจัดการสิ่งแวดล้อมและมลพิษ

1. **การบริหารจัดการสิ่งแวดล้อม:** คู่ค้าของ ทอท.ต้องบริหารจัดการสิ่งแวดล้อมตามมาตรฐาน ข้อกำหนด และแนวปฏิบัติที่ดีที่เกี่ยวข้อง ในทุกกระบวนการผลิตและการให้บริการ เพื่อการใช้ทรัพยากรอย่างรู้คุณค่า ลดผลกระทบด้านสิ่งแวดล้อม และไม่สร้างความเดือดร้อนรำคาญให้กับชุมชนรอบข้าง
2. **มาตรการป้องกันและลดผลกระทบทางสิ่งแวดล้อม:** คู่ค้าของ ทอท.จะต้องดำเนินมาตรการป้องกันและควบคุมมลพิษ อาทิ ของเสีย น้ำเสีย เสียงรบกวน มลพิษทางอากาศ และก๊าซเรือนกระจก โดยต้องควบคุมหรือบำบัดก่อนปล่อยออกสู่ภายนอกตามกฎหมายและมาตรฐานสากล

ทอท.คาดหวังให้คู่ค้าพิจารณานำแนวทางการปฏิบัติเหล่านี้ ทั้งการกำกับดูแลกิจการที่ดี การจ้างงานและการเคารพสิทธิมนุษยชน และการบริหารจัดการสิ่งแวดล้อมและมลพิษ มาปรับใช้ในการดำเนินงานของคู่ค้า พร้อมส่งเสริมให้คู่ค้ามีแนวทางปฏิบัติอย่างยั่งยืนในห่วงโซ่อุปทานของตนเองตามความเหมาะสม

ข้าพเจ้าได้อ่าน เข้าใจ และรับทราบ แนวทางการปฏิบัติอย่างยั่งยืนของคู่ค้าของ ทอท. และตกลงที่จะปฏิบัติตามแนวทางดังกล่าวนี้ในทุกประเด็นที่การดำเนินธุรกิจของบริษัทข้าพเจ้าเกี่ยวข้อง โดยจะแจ้งให้ลูกจ้างของบริษัทที่เกี่ยวข้องทุกคนรับทราบรวมถึงเก็บข้อมูลซึ่งเป็นหลักฐานการปฏิบัติตามแนวทางนี้ไว้ และส่งมอบให้ตามที่ ทอท.ร้องขอ

(ลงชื่อ).....(คู่ค้าของ ทอท.)

(.....)

.....
(ประทับตราบริษัท)