

ข้อกำหนดรายละเอียดในการจัดซื้อของบริษัท ท่าอากาศยานไทย จำกัด (มหาชน)
งานซื้อพร้อมติดตั้งสะพานเทียบเครื่องบิน ณ ท่าอากาศยานภูเก็ต จำนวน 7 ชุด จำนวน 1 งาน

1. วัตถุประสงค์

บริษัท ท่าอากาศยานไทย จำกัด (มหาชน) (ทอท.) มีความประสงค์ซื้อพร้อมติดตั้งสะพานเทียบเครื่องบิน ณ ท่าอากาศยานภูเก็ต จำนวน 7 ชุด จำนวน 1 งาน (การติดตั้งตามผังหลุมจอดอากาศยานตามภาคผนวก ก.)

2. มาตรฐานที่กำหนด

2.1 สะพานเทียบเครื่องบินและอุปกรณ์ที่ใช้เป็นผลิตภัณฑ์จากเจ้าของผลิตภัณฑ์ในต่างประเทศ, เป็นของใหม่ 100% และไม่เคยผ่านการใช้งานมาก่อน

2.2 มาตรฐานที่ใช้อ้างอิงอย่างน้อยดังนี้

2.2.1 เป็นไปตามคำแนะนำของ IATA : INTERNATIONAL AIR TRANSPORT ASSOCIATION และ ICAO : INTERNATIONAL CIVIL AVIATION ORGANIZATION ANNEX 14

2.2.2 ผลิตภัณฑ์เป็นไปตามมาตรฐานอย่างใดอย่างหนึ่ง ดังต่อไปนี้

EN : EUROPEAN STANDARDS

CSA : CANADIAN STANDARDS ASSOCIATION

BS : BRITISH STANDARDS

JIS : JAPANESE INDUSTRIAL STANDARDS

ASTM : AMERICAN STANDARDS FOR TESTING OF MATERIAL

ANSI : AMERICAN NATIONAL STANDARDS INSTITUTE

2.2.3 การป้องกันอัคคีภัยเป็นไปตามมาตรฐานของ NFPA 415 (Standard on Airport Terminal Buildings, Fueling Ramp Drainage, and Loading Walkways)

2.2.4 อุปกรณ์ไฟฟ้าและอิเล็กทรอนิกส์เป็นไปตามมาตรฐานอย่างใดอย่างหนึ่งดังต่อไปนี้

MEA : METROPOLITAN ELECTRICITY AUTHORITY

IEC : INTERNATIONAL ELECTROTECHNICAL COMMISSION

NEMA : NATIONAL ELECTRICAL MANUFACTURERS ASSOCIATION

EIT : ENGINEERING INSTITUTE OF THAILAND

BS : BRITISH STANDARDS

JIS : JAPANESE INDUSTRIAL STANDARDS

3. ลักษณะ...

.....
NTM

ผู้ออกข้อกำหนด

.....
Thad

ผู้ออกข้อกำหนด

.....
@

ผู้ออกข้อกำหนด

3. ลักษณะทั่วไป

3.1 ชุดสะพานเทียบเครื่องบิน ประกอบด้วย

3.1.1 Fixed Part (Walk Way)

3.1.2 Moving Part (Apron Drive จำนวน 3 Section)

3.2 รูปแบบโครงสร้างชุดสะพานเทียบเครื่องบิน มีโครงสร้างแบบ Glass Walled Apron Drive Panel

3.3 ตัวสะพานต้องมีลักษณะเป็น Articulated Telescopic Apron Drive ชนิด Electro-Mechanical Type

3.4 Apron Access (Service Stairs)

3.5 Cabin and Aircraft Closure (Canopy)

3.6 Computerized Control System

4. คุณสมบัติทางเทคนิค

4.1 Rotunda มีขีดความสามารถในการป้องกันสภาพอากาศภายนอก (Weather Tight หรือ Weather Protection) สามารถปรับหมุนได้ไม่น้อยกว่า 170 องศา ณ จุดต่อกับ Telescopic Section

4.2 Tunnel เป็นลักษณะ Rectangular In Cross Section Constructed ขนาดภายในกว้างไม่น้อยกว่า 1,400 มิลลิเมตร และสูงไม่น้อยกว่า 2,100 มิลลิเมตร

4.3 Fixed Part (Walk Way) โครงสร้างทั้งหมดเป็นแบบเดียวกันกับ Tunnel Sections ขนาดภายในกว้างไม่น้อยกว่า 1,800 มิลลิเมตร และสูงไม่น้อยกว่า 2,400 มิลลิเมตร

4.4 โครงสร้างพื้นและเพดานของตัวสะพานเทียบเครื่องบิน และ Fixed Part (Walk Way) ทั้งหมดทำจาก Corrugated Steel Panel หรือ Steel Truss Panel มีความหนาเป็นไปตามมาตรฐานผู้ผลิต สำหรับผนังสะพานเทียบเครื่องบิน และ Fixed Part (Walk Way) เป็นผนังกระจกฉนวน (Insulating Glass) แบบ 2 ชั้น ความหนารวมไม่น้อยกว่า 23 มิลลิเมตร ประกอบด้วยกระจกชั้นแรกเป็น Laminated Glass สองชั้น ความหนาชั้นละไม่น้อยกว่า 4 มิลลิเมตร กระจกชั้นที่สองเป็น Tempered Glass ความหนาไม่น้อยกว่า 6 มิลลิเมตร ระหว่างกระจกทั้ง 2 ชั้น ให้มีช่องว่างขนาดไม่น้อยกว่า 9 มิลลิเมตร ภายในบรรจุก๊าซอาร์กอนเป็นฉนวนกันความร้อน

4.5 Cab Section ขนาดภายในกว้างไม่น้อยกว่า 3,000 มิลลิเมตร สามารถปรับหมุนในทิศทางทวนเข็มนาฬิกาได้ไม่น้อยกว่า 90 องศา และตามเข็มนาฬิกาได้ไม่น้อยกว่า 30 องศา จากตัว Tunnel Section

4.6 พื้นของ Cabin ในส่วนที่ผู้โดยสารขึ้นรถก่อนจะขึ้นเครื่องบิน จะต้องสามารถปรับระดับ (Adjustable Cabin Floor) ให้ขนานกับพื้นของเครื่องบินได้ทั้งในแบบ Manual และ Automatic

4.7 ระบบขับเคลื่อน (Drive Column) เป็นแบบ Electro-Mechanical

4.8 ยางล้อของสะพานเทียบเครื่องบินเป็นแบบ Solid Tyre

4.9 Live...

.....

ผู้ออกข้อกำหนด

.....

ผู้ออกข้อกำหนด

.....

ผู้ออกข้อกำหนด

4.9 Live Load ไม่น้อยกว่า 195 กิโลกรัม/ตารางเมตร นอกเหนือจาก Dead Load และ Stresses ที่เกิดจากการขับเคลื่อนสะพานเทียบเครื่องบิน Wind Load ไม่น้อยกว่า 97 กิโลกรัม/ตารางเมตร หรือ 40 เมตร/วินาที ขณะจอด และ 44 กิโลกรัม/ตารางเมตร หรือ 27 เมตร/วินาที ขณะใช้งาน

4.10 อุณหภูมิการใช้งานอยู่ระหว่าง 0 ถึง 45 องศาเซลเซียส หรือดีกว่า

4.11 อัตราการเคลื่อนตัวในแนวขึ้น-ลง (Vertical) ไม่น้อยกว่า 0.7 เมตรต่อนาที

4.12 อัตราการเคลื่อนตัวในแนวราบ (Horizontal) ไม่น้อยกว่า 25 เมตรต่อนาที

4.13 Cab Rotation Speed ไม่น้อยกว่า 120 องศาต่อนาที

4.14 Service Door (Apron Access) ขนาดบานประตูต้องกว้างไม่น้อยกว่า 700 มิลลิเมตร และสูงไม่น้อยกว่า 2,000 มิลลิเมตร

4.15 รูปแบบและความยาวของสะพานเทียบเครื่องบินต้องมีความยาวเป็นไปตามที่ ทอท. กำหนด โดยนิยามการเรียก ระยะความยาวให้เป็นไปตามภาคผนวก ข. และการออกแบบ ผู้ขายสามารถใช้ข้อมูลเบื้องต้นประกอบการดำเนินการตามภาคผนวก ค. โดยมีสะพานเทียบเครื่องบิน จำนวน 2 รุ่น รายละเอียดดังต่อไปนี้

4.15.1 สะพานเทียบเครื่องบินรุ่นที่ 1 เป็นแบบ 3 ซอง รวมทั้งหมดจำนวน 5 ชุด ประกอบด้วยหลุมจอดที่ 6, 7, 8, 9 และหลุมจอดที่ 10 รายละเอียดดังต่อไปนี้

- เมื่อสะพานเทียบเครื่องบินมีระยะยืดสุด (Fully Extended) จะต้องมีระยะความยาววัดจาก จุดกึ่งกลางของ Rotunda ถึงจุดกึ่งกลางของ Cabin (Cab) หรือค่า Operation Max (Operation Extensional) ไม่น้อยกว่า 30 เมตร

- เมื่อสะพานเทียบเครื่องบินมีระยะหดสุด (Fully Retracted) จะต้องมีระยะความยาววัดจากจุดกึ่งกลาง Rotunda ถึงจุดปลายสุดของ Cabin (Bumper) ไม่เกิน 17.5 เมตร

4.15.2 สะพานเทียบเครื่องบินรุ่นที่ 2 เป็นแบบ 3 ซอง รวมทั้งหมดจำนวน 2 ชุด ประกอบด้วยหลุมจอดที่ 4 และหลุมจอดที่ 5 รายละเอียดดังต่อไปนี้

- เมื่อสะพานเทียบเครื่องบินมีระยะยืดสุด (Fully Extended) จะต้องมีระยะความยาววัดจาก จุดกึ่งกลางของ Rotunda ถึงจุดกึ่งกลางของ Cabin (Cab) หรือค่า Operation Max (Operation Extensional) ไม่น้อยกว่า 32 เมตร

- เมื่อสะพานเทียบเครื่องบินมีระยะหดสุด (Fully Retracted) จะต้องมีระยะความยาววัดจากจุดกึ่งกลาง Rotunda ถึงจุดปลายสุดของ Cabin (Bumper) ไม่เกิน 18.5 เมตร

4.16 Fixed Part (Walk Way) ทั้งหมดจำนวน 5 ชุด มีระยะความยาวตามภาคผนวก ค. (จากขอบอาคารผู้โดยสาร จนถึงเสา Rotunda ต้นสุดท้าย)

5. ความ...

.....

ผู้ออกข้อกำหนด

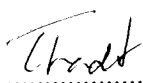
.....

ผู้ออกข้อกำหนด

.....

ผู้ออกข้อกำหนด

5. ความต้องการ

5.1 ให้ผู้ขายรื้อถอนสะพานเทียบเครื่องบิน หลุมจอดที่ 4, 5, 6, 7, 8, 9 และหลุมจอดที่ 10 และ Fixed Part (Walk Way) หลุมจอดที่ 5, 6, 7, 9 และหลุมจอดที่ 10 ของเดิม พร้อมอุปกรณ์ที่เกี่ยวข้องทั้งหมด และติดตั้งทดแทนด้วยชุดใหม่ตามตำแหน่งเดิม โดยผู้ขายต้องปฏิบัติดังนี้

5.1.1 แยกส่วนประกอบของสะพานเทียบเครื่องบินออกเป็นชิ้นส่วนตามรายละเอียดการรื้อถอนอุปกรณ์เพื่อส่งคืนตามภาคผนวก จ. ส่งคืนคลังพัสดุ ทอท. ทั้งนี้ ทอท. จะเป็นผู้พิจารณาการแยกชิ้นส่วนให้เหมาะสมกับพื้นที่จัดเก็บและแจ้งให้ผู้ขายทราบอีกครั้ง ก่อนการดำเนินการ

5.1.2 รื้ออุปกรณ์ที่ติดตั้งอยู่กับสะพานเทียบเครื่องบินชุดเดิม (ถ้ามี) ประกอบด้วย VDGS Control Box และตู้ฉุกเฉินการเติมน้ำมัน นำไปติดตั้งกับสะพานเทียบเครื่องบินชุดใหม่และต้องใช้งานได้สมบูรณ์ดังเดิม

5.1.3 ในส่วนของท่าอากาศยานภูเก็ตที่มีระบบ Pre-Conditioned Air (PC-Air Unit) และระบบไฟฟ้า 400 Hz ติดตั้งอยู่กับสะพานเทียบเครื่องบินชุดเดิม ทอท. จะประสานงานกับผู้รับผิดชอบอุปกรณ์ดังกล่าวเพื่อดำเนินการรื้อถอนและผู้ขายจะต้องประสานงานกับเจ้าหน้าที่คุมงานของ ทอท. เพื่อให้เป็นไปตามแผนที่กำหนด

5.2 เงื่อนไขการออกแบบ (Design Criteria) ข้อมูลเบื้องต้นประกอบการดำเนินการตามภาคผนวก ค.

5.2.1 Rotunda Floor Height ประมาณ 5 เมตรจากพื้นลานจอด

5.2.2 ความยาวของสะพานเทียบเครื่องบิน ขณะให้บริการเทียบเครื่องบิน (Full Operation) ทุกรุ่นที่เข้าจอด (Aircraft Type อย่างน้อยดังนี้ B747, B777, A340, A330, B767, B757, B737, A300, A310, A320, A321) มีความยาวเพียงพอต่อการกำหนดจุดจอด สำหรับการเทียบเครื่องบินบนเส้น Center Line เดิมของแต่ละหลุมจอด และเป็นไปตามคู่มือของ ICAO (Airport Planning Manual (DOC 9184), Part 1, Master Planning)

5.2.3 ขณะที่สะพานเทียบเครื่องบินอยู่ในตำแหน่งหดสุด (Fully Retraction) ณ ตำแหน่งจุดจอดของสะพานเทียบเครื่องบิน เขตความปลอดภัยของสะพานเทียบเครื่องบิน (PBB Safety Zone) ต้องส่งผลกระทบต่อเขตความปลอดภัยอากาศยาน (Aircraft Safety Zone) น้อยที่สุด

5.2.4 วัสดุที่จะนำมาใช้จะต้องทนทานต่อการกัดกร่อน และผลทางเคมีจากไอเสียเครื่องยนต์, ไอเชื้อเพลิง, ไอทะเล และสภาวะอากาศอื่น ๆ ที่อาจจะเกิดขึ้นในลานจอดเครื่องบิน

5.2.5 ผู้ขายจะต้องคำนวณออกแบบโครงสร้างของสะพานเทียบเครื่องบินให้รองรับการติดตั้งใช้งานของอุปกรณ์อื่น ๆ เพิ่มเติมในอนาคตให้เกิดความปลอดภัยในขณะที่ใช้งานโดยปราศจากการแกว่งตัว หรือเกิดแรงสั่นสะเทือนที่จะกระทำต่อตัวสะพานเทียบเครื่องบินและอาคารที่ติดตั้ง โดยอุปกรณ์ดังกล่าวประกอบด้วยอุปกรณ์อย่างน้อยดังนี้

5.2.5.1 ระบบ Pre-Conditioned Air (PC-Air Unit) น้ำหนักไม่น้อยกว่า 5,000 กิโลกรัม

5.2.5.2 ระบบไฟฟ้า 400 Hz น้ำหนักไม่น้อยกว่า 1,000 กิโลกรัม

5.3 ผู้ขาย...

.....

ผู้ออกข้อกำหนด

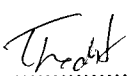
.....

ผู้ออกข้อกำหนด

.....

ผู้ออกข้อกำหนด

5.3 ผู้ขายจะต้องก่อสร้างโครงสร้างฐานรากและตติเสาทงเชื่อมสำหรับรองรับน้ำหนักทงเชื่อม Fixed Part (Walk Way) เพิ่มเติมจำนวน 1 จุด ตามแบบภคผนวก ญ. ณ ท่าอภคศยณภูกี้ต หลุมจอตอภคศยณภูกี้ต 7

5.4 ตัว Panel ใน Cabin จะต้องมืหน้าต่งให้ Operator สภคณมองเห็นลนจอตได้อย่างชัดเจน และเพียพอ กับคภคพลอตภคยในการควคคคค

5.5 ด่งนหน้าของ Cabin ต่งตติตตั้ง Manual Weather Door แบบ Double Swing Doors ป้องกันฝนหรือน้ำฝน หรือลมเข้มมในต้วสะพนเทียบเครื่องบินพร้อมตติตตั้งโซ่กันตคแบบ Stainless Steel (Detachable Safety Chain) ด่งนหน้า Cabin จำนวน 1 เส้น

5.6 Aircraft Closure (Canopy) ต่งทำดด้วยวัสดุที่มีลักษณะอ่อนนุ่มไม่ทำใหเกิดอันตรายกับผิวลำต้วเครื่องบิน และคภคสูงสภคณครอบพันรณงน้ำบนประตู่เครื่องบินได้ทคแบบ (Type) ในลักษณะ Complete Weather Tight Seal พร้อมท่งตติตตั้งระบบป้องกันแรงกตต่อเครื่องบินเกินขนาด

5.7 Flexible Bumper ตลอตแนวด่งนหน้าของ Cab ต่งผลิตจคภควัสดุซึ่งไม่ทำอันตรายกับผิวลำต้วเครื่องบิน พร้อมท่งตติตตั้งระบบป้องกันแรงกตต่อเครื่องบินเกินขนาด

5.8 Side Curtain จะต้องออกแบบเป็น Weather Tight Seal และจะต้องมืช่องให้ Operator สภคณมองผ่านได้

5.9 Service Door (Apron Access) ก้ภคณตให้อยู่ทงด่งนขวของต้วสะพนเทียบเครื่องบิน พร้อมดด้วย Auto Door Closer และ Lock ชนิด Out Door Type

5.10 Service Stairs เป็นแบบ Self-Adjusting Raisers สภคณคใช้ภคณได้ทคสูงของสะพนเทียบเครื่องบิน โครงสร้างทำจคภควัสดุ Hot Dip Galvanized Steel, พื้นบันไดทำจคภควัสดุลูมึเนียมลย Checker Plate (Non-Slip Treads)

5.11 ระบบปรับอภคศในสะพนเทียบเครื่องบินเป็นแบบ Roof Top ขนาดทำคภคย่นไม่น้อยก่ว 5 ตัน ในส่วน Moving Part จำนวน 2 ชุด ต่อชุดสะพนเทียบเครื่องบิน และบริเวณหลังคค Fixed Part (Walk Way) จำนวน 1 ชุด ต่อชุดสะพนเทียบเครื่องบิน เพื่อทำคภคย่นให้กับต้วสะพนเทียบเครื่องบินท่งมต โดยออกแบบจุดตติตตั้ง ระบบปรับอภคศใหดูสยงภคณกลมกลืนกับต้วสะพนเทียบเครื่องบิน ท่งนี้อุณภคณมึภคณในสะพนเทียบเครื่องบินขณะ ผู้โดยสภคณใช้ภคณจริงต่งไม่เกิน 25°C และอ่งเก็บน้ำท่งของระบบปรับอภคศต่งตติตตั้งระบบปั้มและท้อระบยน้ำท่ง พร้อมตติตตั้งหัวฉีตฝอยเป็นระยะ เพื่อกระจยน้ำไปในอภคศ โดยใหผู้ขยเสนอการออกแบบจุดตติตตั้งใหคณภคณการ ตรวจรับพัสดุของ ทอท. พิจรณอนุมัติก่่อน

5.12 อุปกรณ์ที่ใช้เชื่อมต่อโครงสร้างเหล็ก Fitting, Nuts, Bolts อื่น ๆ ต่งผ่านการชุบ Galvanized หรือ Cadmium และการเชื่อมต่อวัสดุต่งชนิดกันจะต้องมืป้องกันการกัดกร่อนเนื่องจคภค Electrolytic Action

5.13 อุปกรณ์...

.....
[Signature]

ผู้ออกข้อก้ภคณต

.....
[Signature]

ผู้ออกข้อก้ภคณต

.....
[Signature]

ผู้ออกข้อก้ภคณต

5.13 อุปกรณ์ระบบไฟฟ้าและระบบควบคุม

5.13.1 Power Source ของระบบทั้งหมดใช้กับระบบไฟฟ้า 380 VAC 3 Phase 50 Hz

5.13.2 อุปกรณ์ชุดขับเป็นแบบ VFD (Variable Frequency Drives) และรายละเอียดของอุปกรณ์ชุดขับ ให้เป็นไปตามมาตรฐานผู้ผลิต

5.13.3 ระบบแสงสว่าง (Lighting Power) ใช้กับระบบไฟฟ้า 220 VAC 1 Phase 50 Hz จำนวนและชนิดของ Lighting Fixture เป็นไปตามมาตรฐานผู้ผลิต

5.13.4 Control Station ติดตั้งที่ Cab ในตำแหน่งมุมมองที่ดีเพื่อความปลอดภัยในการ Operate เป็นชนิด Touch Screen Control Console with Icon Graphic ควบคุมทั้งหมด ยกเว้น Lighting ซึ่งให้เป็นแบบ Dual Control สามารถปิดเปิดได้ที่ Cab และปลายสะพานด้านทางเข้าอาคารผู้โดยสาร

5.13.5 มีอุปกรณ์สำหรับเชื่อมต่อระบบ Monitoring System ในอนาคต โดยระบบ Monitoring System มีคุณสมบัติดังนี้

5.13.5.1 สามารถรองรับการเชื่อมต่อสัญญาณได้อย่างน้อย 2 ชนิด ประกอบด้วย BACNet, Lon Works หรือ Modbus TCP/IP

5.13.5.2 สามารถเชื่อมต่อสัญญาณโดยใช้สาย LAN UTP Cat 6 หรือมาตรฐานผู้ผลิต เชื่อมต่อไปยังตู้ระบบเครือข่ายของ ทอท.

5.13.6 Control and Displays จะต้องประกอบด้วยสิ่งต่าง ๆ อย่างน้อยดังต่อไปนี้

5.13.6.1 อุปกรณ์บังคับทิศทางการเคลื่อนที่แนวราบเป็นแบบ Joy Stick ชนิด 8 ทิศทาง

5.13.6.2 Switch ควบคุมการยกและลดระดับของตัวสะพานภายใน Slope Limit ที่กำหนด

5.13.6.3 Switch ควบคุมการหมุนของ Cab

5.13.6.4 Switch ควบคุมการทำงานของ Canopy

5.13.6.5 ปุ่ม Emergency Stop การทำงานทั้งหมด

5.13.6.6 ตัวเลขบอกความสูงของ Aircraft

5.13.6.7 Indicator บอกตำแหน่ง Under Carriage wheel

5.13.6.8 Automatic Leveling Device

5.13.6.9 Switch ควบคุมการขับเคลื่อนเป็นแบบ “Dead Man” Type ทั้งหมด

5.13.6.10 Manual Aircraft Type Selector พร้อม Digital Display Unit จำนวน 1 ชุด

5.13.6.11 Video Apron Monitoring จำนวน 1 ชุด

5.14 ระบบ...

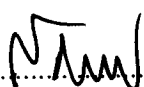
.....

ผู้ออกข้อกำหนด

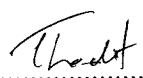
.....

ผู้ออกข้อกำหนด

.....

ผู้ออกข้อกำหนด

5.14 ระบบความปลอดภัย (Safety System)

5.14.1 อุปกรณ์ทุกระบบจะต้องถูกออกแบบให้มีระบบป้องกันแบบ Fail-Safe ทั้งกรณีของ Equipment Failure, Adverse External Influence และ Fail Protection ทั้งหมด

5.14.2 รองรับการเชื่อมต่อ Safety Function ระหว่างสะพานเทียบเครื่องบินและ VDGS ได้

5.14.3 Safety Devices ต้องมีไม่น้อยกว่ารายการดังต่อไปนี้

5.14.3.1 Automatic Leveling ใช้สำหรับการปรับระดับของสะพานเทียบเครื่องบิน ให้สอดคล้องกับการเปลี่ยนแปลงระดับของเครื่องบินขณะ On-Load และ Off-Load ในกรณี Auto-Leveling ชัดข้องจะต้องมีสัญญาณเตือน (Warning) ทั้งแบบแสงและเสียง

5.14.3.2 Mechanical Stop ใช้ป้องกันการ Over Travel ทุกจุดที่เคลื่อนไหว

5.14.3.3 Mechanic or Electric Limit Switch อย่างน้อยต้องมีติดตั้งในอุปกรณ์ต่อไปนี้ เพื่อป้องกันการ Over-Travel ของ Bridge Rotation, Extension/Retraction, Vertical Drive, Wheel Axle Steering Rotation, Cab Rotation และ Canopy Operation

5.14.3.4 Slow Down Limit Switch ลดความเร็วในการเคลื่อนตัวของสะพานเทียบเครื่องบิน ในแนวราบมีระยะไม่น้อยกว่า 60 เซนติเมตร ก่อนถึงระยะยึดและหยุดตัวสุด

5.14.3.5 มี Switch หยุดระบบฉุกเฉินติดตั้งอยู่ที่ Control Console อย่างน้อยจำนวน 1 ชุด

5.14.3.6 มีอุปกรณ์ป้องกันการชนกับอากาศยาน จำนวน 4 ชุดต่อ 1 สะพานเทียบเครื่องบิน

5.14.3.7 Bell & Warning Light เพื่อแสดงการเคลื่อนที่ของสะพานเทียบเครื่องบิน

5.14.3.8 Obstruction Light ชนิด Non Flashing Red จะต้องเป็นไปตามข้อกำหนดของ ICAO ANEX 14 ฉบับล่าสุด โคมไฟเป็นชนิดที่สามารถใช้กับหลอดไฟฟ้าชนิดประหยัดพลังงานได้

5.14.3.9 Flood Light ให้ความสว่างลานจอดเพื่อความสะดวกของ Operator ในการควบคุม สะพานเทียบเครื่องบิน อย่างน้อยจำนวน 4 ชุด ใต้ Tunnel จำนวน 2 ชุด และใต้ Cab floor จำนวน 2 ชุด

5.14.3.10 ไฟแสงสว่างฉุกเฉิน (Emergency Light) ภายในทางเดิน ซึ่งจะทำงานอัตโนมัติ เมื่อไฟแสงสว่างปกติดับ โดยใช้แบตเตอรี่ซึ่งมีเครื่องประจุอัตโนมัติในการทำงาน สามารถทำงานได้ไม่น้อยกว่า 3 ชั่วโมง จำนวน 2 ชุดต่อ 1 สะพานเทียบเครื่องบิน และจำนวน 1 ชุดต่อ Fixed Part (Walk Way)

5.14.3.11 โคมไฟฟ้าป้ายทางออกฉุกเฉิน (Exit Sign Light) ชนิดหลอดแอลอีดี (LED) Day Light Color (5000K-6500K), CRI ไม่น้อยกว่า 70 และมีขนาดของป้ายขั้นต่ำไม่น้อยกว่า (สูง x ยาว) 21 x 46 เซนติเมตร มี Battery Backup สามารถใช้งานได้ไม่น้อยกว่า 3 ชั่วโมง จำนวน 2 ชุดต่อ 1 สะพานเทียบเครื่องบิน

5.14.4 ติดตั้งป้ายสัญญาณเตือนความสูงบริเวณกึ่งกลางขอบล่าง ด้านข้างทั้ง 2 ด้าน Fixed Part (Walk Way) ตามมาตรฐานผลิตภัณฑ์อุตสาหกรรมป้ายจราจรสะท้อนแสง สำนักงานมาตรฐานผลิตภัณฑ์อุตสาหกรรมกระทรวงอุตสาหกรรม

5.15 การ...

.....
ผู้ออกข้อกำหนด

.....
ผู้ออกข้อกำหนด

.....
ผู้ออกข้อกำหนด

5.15 การตกแต่ง

5.15.1 การตกแต่งภายใน (Interior Design)

5.15.1.1 พื้นทางเดินใน Tunnel ทำจากอลูมิเนียมหรือสแตนเลสมีความหนาไม่น้อยกว่า 4 มิลลิเมตร ติดตั้งพรมชนิด Anti-Static Electricity ขนาด 50x50 เซนติเมตร วัสดุที่ใช้เป็นแบบ Recycle ความสูงของเส้นใยไม่น้อยกว่า 4 มิลลิเมตร น้ำหนักพรมไม่น้อยกว่า 24 ออนซ์/ตารางหลา หรือปูทับด้วยแผ่นยางลูกฟูก (EPDM) ชนิดกันลื่นและเป็นวัสดุไม่ลุกลามไฟความหนาไม่น้อยกว่า 6 มิลลิเมตร

5.15.1.2 Cab Floor ปูด้วยแผ่นยางลูกฟูก (EPDM) ชนิดกันลื่นความหนาไม่น้อยกว่า 6 มิลลิเมตร

5.15.1.3 ผิวโลหะที่ซ่อนอยู่ในส่วนตกแต่งทั้งหมด จะต้องทาสีประเภท Epoxy Painting Coat

5.15.1.4 สีและตัวอย่างวัสดุที่ใช้ตกแต่งภายในและพรม โดยผู้ขายจะต้องเสนอให้คณะกรรมการ

ตรวจรับวัสดุของ ทอท.พิจารณาอนุมัติก่อน

5.15.1.5 ติดตั้งราวมือจับสแตนเลสแบบต่อเนื่อง (เส้นผ่านศูนย์กลาง 1½ นิ้ว ทั้ง 2 ด้านของช่องสะพานเทียบเครื่องบิน (Tunnel A, B, C) และบริเวณทางลาด (รอยต่อของแต่ละช่องสะพานเทียบเครื่องบิน Tunnel A-B, Tunnel B-C) มีความสูงจากพื้นทางเดิน 75 เซนติเมตร - 90 เซนติเมตร ส่วนราวมือจับเหนือทางลาดต้องขนานไปกับความชันของทางลาดด้วย โดยจุดยึดเชื่อมต่อราวมือจับจะต้องถูกวางซ่อนไว้ ราบเรียบและปราศจากของที่แหลมคม

5.15.2 การตกแต่งภายนอก (Exterior Design)

สีที่ใช้ทาภายนอกทั้งหมดในการเตรียมพื้นผิว, การใช้สีกันสนิม, สีรองพื้นชนิด Epoxy Painting Coat และสีจริงชนิด Synthetic Raisin Paint หรือ Polane Polyurethane Paint หรือสีโคเลทาร์อีป็อกซี (ตาม Weathering Condition) โดยความหนารวมของสีจริงไม่น้อยกว่า 50-75 ไมครอน (Micron)

5.16 อุปกรณ์ระบบควบคุมนอกเหนือจากส่วนประกอบหลักของสะพานเทียบเครื่องบินที่ต้องติดตั้งเพิ่มเติม จะต้องไม่น้อยกว่ารายการดังต่อไปนี้

5.16.1 Auto Docking (To move PBB to an aircraft using one button) สามารถระบุรุ่นของอากาศยานที่จะทำการเทียบได้ไม่น้อยกว่า 30 รุ่น

5.16.2 Aircraft Proximity-Bridge Slow-Down System

5.16.3 Service Door Interlock

5.16.4 Canopy Interlock

5.16.5 Double Swing Weather Doors (Cab)

5.16.6 Video Monitoring ในสะพานเทียบเครื่องบิน (CCTV) จำนวน 3 ชุด โดยมีความละเอียดของกล้องไม่น้อยกว่า 1920 x 1080 มีช่องสำหรับใส่หน่วยความจำภายในขนาดไม่น้อยกว่า 128 Gb พร้อมเชื่อมต่อกับเครื่องบันทึก

DVR...

.....
.....

ผู้ออกข้อกำหนด

.....
.....

ผู้ออกข้อกำหนด

.....
.....

ผู้ออกข้อกำหนด

DVR (Digital Video Recorder) มีขนาด Hard disk ที่มีขีดความสามารถในการบันทึกภาพความละเอียดไม่น้อยกว่า 1920 x 1080 ได้ไม่น้อยกว่า 30 วัน โดยผู้ขายต้องออกแบบจุดติดตั้งเสนอให้คณะกรรมการตรวจรับพัสดุของ ทอท. พิจารณานอมนัดก่อน

5.16.7 Manual Aircraft Type Selector แบบ Digital Selected Push Button Switch หรือตามมาตรฐาน โรงงานผู้ผลิต

5.16.8 Safety Shoe (For Protection of Aircraft Door)

5.16.9 Wheel Bogey Guard

5.16.10 Emergency Tunnel Lighting System ชนิด Battery Operated

5.16.11 การ์ดกันตกบริเวณหลัง Tunnel ที่ติดกับ Cabin, บริเวณหลังคา Fixed Part (Walk Way) และบริเวณพื้นที่ติดตั้งระบบปรับอากาศ

5.16.12 Hook สำหรับคล้องสายนิรภัยกันตกสำหรับช่างซ่อมบำรุงรักษาสะพานเทียบเครื่องบิน

5.16.13 บันไดสำหรับขึ้นไปตรวจสอบและซ่อมบำรุงบนหลังคาสะพานเทียบเครื่องบิน

5.16.14 อุปกรณ์ป้องกันฟ้าผ่าของสะพานเทียบเครื่องบิน

5.17 ติดตั้งระบบแจ้งเตือน Auto Leveling พร้อมเชื่อมต่อสัญญาณการทำงานเข้ากับสะพานเทียบเครื่องบิน ที่ติดตั้งใหม่ทุกชุดกับห้องควบคุมตามตำแหน่งจุดติดตั้งในภาคผนวก ก. ให้ใช้งานได้อย่างสมบูรณ์และมีประสิทธิภาพ โดยผู้ขายต้องเป็นผู้รับผิดชอบค่าใช้จ่ายทั้งหมด

5.18 เชื่อมต่อระบบโทรศัพท์ภายในสะพานเทียบเครื่องบินของเดิมเข้ากับสะพานเทียบเครื่องบินที่ติดตั้งใหม่ ให้ใช้งานร่วมกันได้อย่างสมบูรณ์และมีประสิทธิภาพ โดยให้ผู้ขายสามารถใช้สายสัญญาณเดิมที่มีอยู่ได้ หากพบข้อบกพร่องของสายสัญญาณเดิมหรือมีความจำเป็นต้องเพิ่มเติมสายสัญญาณให้เพียงพอต่ออุปกรณ์ชุดใหม่ ผู้ขายต้องเป็นผู้รับผิดชอบค่าใช้จ่ายทั้งหมด

5.19 ระบบลำเลียงสายเคเบิลเป็นแบบ Dog Leg หรือ Scissor หรือ Cable Tray เพื่อป้องกันการบิดตัวของสาย เวลาสะพานเทียบเครื่องบินเคลื่อนที่ ในกรณีเป็นแบบ Dog Leg ผู้ขายต้องใช้สายเคเบิลที่มีคุณสมบัติป้องกันการเสื่อมสภาพจากสภาพอากาศ

5.20 ผู้ขายต้องส่งมอบเครื่องมือและอุปกรณ์พิเศษให้แก่ ทอท. ดังนี้

5.20.1 เครื่องมือที่จำเป็นในการตรวจสอบและการซ่อมบำรุงรักษาทุกขั้นตอนตามมาตรฐานของบริษัทผู้ผลิต จำนวน 1 ชุด

5.20.2 เครื่องมือพิเศษ ได้แก่ อุปกรณ์รองรับน้ำหนักสะพานเทียบเครื่องบิน (A-Frame), อุปกรณ์ช่วยลาก สะพานเทียบเครื่องบิน (Toll Bar) และอุปกรณ์รองรับน้ำหนักชุดขับเคลื่อนแนวราบ (Jacking Frame) อย่างละ 1 ชุด

6. การ...

.....
.....

ผู้ออกข้อกำหนด

.....
.....

ผู้ออกข้อกำหนด

.....
.....

ผู้ออกข้อกำหนด

6. การติดตั้ง

6.1 ผู้ขายต้องทำการทดสอบกำลังรับน้ำหนักของ Anchor Bolt ณ จุดติดตั้ง Rotunda เดิม (อย่างน้อย 4 จุด/1 เสา Rotunda) โดยหน่วยงานราชการหรือสถาบันเอกชนที่ ทอท. เชื่อถือ หากพบว่ากำลังรับน้ำหนักใช้งานไม่ได้ ให้ผู้ขายเปลี่ยน Anchor Bolt ของใหม่ทดแทน และเสนอคณะกรรมการตรวจรับพัสดุของ ทอท. พิจารณานุมัติก่อนดำเนินการติดตั้ง

6.2 ติดตั้ง Fixed Part (Walk Way) และสะพานเทียบเครื่องบินของใหม่ทดแทนของเดิมตามข้อ 5.1 โดยตั้งเสาทางเชื่อม Fixed Part (Walk Way) และ Rotunda ชุดใหม่ ตามตำแหน่งโครงสร้างฐานรากของเดิม (ตามผังหลุมจอดอากาศยานในภาคผนวก ก.) และดำเนินการกำหนดจุดจอดอากาศยาน (T-Mark), จุดจอดสะพานเทียบเครื่องบินและเขตความปลอดภัย สะพานเทียบเครื่องบินแต่ละหลุมจอด โดยมีข้อมูลเบื้องต้นประกอบการดำเนินการตามภาคผนวก ค. และมีรายละเอียดดังนี้

6.2.1 ผู้ขายต้องทำจุดจอดใหม่ (T-Mark) ของเครื่องบินทุกรุ่น (Aircraft Type) อย่างน้อยดังนี้ B747, B777, A340, A330, B767, B757, B737, A300, A310, A320, A321 บนเส้น Center Line เดิมของแต่ละหลุมจอด พร้อมทาสีตีเส้น โดยเป็นจุดที่เหมาะสมสำหรับการเทียบเครื่องบินเป็นไปตามคู่มือของ ICAO (Airport Planning Manual (DOC 9184), Part 1, Master Planning)

6.2.2 ผู้ขายต้องทำจุดจอดสะพานเทียบเครื่องบิน (PBB Parking) และเขตความปลอดภัยของสะพานเทียบเครื่องบิน (PBB Safety Zone) ตำแหน่งใหม่ ในกรณีที่สะพานเทียบเครื่องบินไม่ได้ใช้งาน (Fully Retraction) พร้อมตีเส้นทาสีจุดจอดและเขตความปลอดภัยตำแหน่งใหม่ให้เรียบร้อย โดยให้ส่งผลกระทบต่อเขตความปลอดภัยอากาศยาน (Aircraft Safety Zone) น้อยที่สุด

- การดำเนินการตามข้อ 6.2.1 – 6.2.2 ผู้ขายต้องส่งรายละเอียดเอกสาร (Shop Drawing) มาให้คณะกรรมการตรวจรับพัสดุของ ทอท. พิจารณาให้เห็นชอบก่อน ผู้ขายจึงจะดำเนินการขั้นตอนต่าง ๆ ต่อไปนี้

7. การทดสอบ

7.1 ผู้ขายจะต้องส่ง Acceptance Check Sheet ก่อนกำหนดการทดสอบต่อคณะกรรมการตรวจรับพัสดุของ ทอท. เพื่อพิจารณานุมัติ เป็นเวลาไม่น้อยกว่า 2 สัปดาห์ โดยมีรายการทดสอบอย่างน้อยตามภาคผนวก ฉ.

7.2 อุปกรณ์และเครื่องมือเครื่องใช้ต่าง ๆ ในการทดสอบทั้งหมดเป็นภาระที่ผู้ขายจะต้องจัดหาทั้งหมด

7.3 มาตรการแก้ไขต่าง ๆ ในระหว่างการทดสอบเพื่อให้เป็นไปตามข้อกำหนดแห่งสัญญา ผู้ขายจะต้องรับผิดชอบต่อค่าใช้จ่ายที่เกิดขึ้นทั้งหมด

7.4 ทดสอบ Sequence/Function การทำงานของอุปกรณ์ทุกระบบ (Electrical & Mechanical System) ตามรายการทดสอบที่รับการอนุมัติแล้วตามข้อ 7.1

7.5 ผู้ขายจะต้องทำ Test Report ทุกระบบส่งให้ ทอท. จำนวน 5 ชุด

8. การ...

.....

ผู้ออกข้อกำหนด

.....

ผู้ออกข้อกำหนด

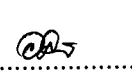
.....

ผู้ออกข้อกำหนด

8. การฝึกอบรม

ผู้ขายจะต้องจัดหลักสูตรการฝึกอบรมพร้อมออกไปรับรองจากเจ้าของผลิตภัณฑ์ให้กับเจ้าหน้าที่ของ ทอท. และหน่วยงานที่เกี่ยวข้อง ให้มีความรู้ทั้งภาคทฤษฎีและภาคปฏิบัติ โดยผู้ขายจะต้องเป็นผู้ออกค่าใช้จ่ายทั้งหมด มีหลักสูตรดังนี้

8.1 หลักสูตรวิธีการใช้งานการขับสะพานเทียบเครื่องบินที่ถูกต้องในแต่ละท่าอากาศยาน จำนวนไม่น้อยกว่า 2 ครั้ง และมีจำนวนเจ้าหน้าที่ของ ทอท.และหน่วยงานที่เกี่ยวข้องที่เข้ารับการอบรมไม่น้อยกว่า 10 คน

8.2 หลักสูตรการแก้ไขปัญหาข้อขัดข้องตาม Trouble Shooting การตรวจซ่อมบำรุงและการทำงานของสะพานเทียบเครื่องบิน สามารถตรวจสอบและซ่อมบำรุงรักษาอุปกรณ์ ฯ พร้อมวิธีปฏิบัติในกรณีมีเหตุฉุกเฉินเกิดขึ้นได้เป็นอย่างดีในแต่ละท่าอากาศยานจำนวนไม่น้อยกว่า 1 ครั้ง และมีจำนวนเจ้าหน้าที่ของ ทอท.และหน่วยงานที่เกี่ยวข้องที่เข้ารับการอบรมไม่น้อยกว่า 5 คน

9. หนังสือคู่มือและสิ่งของที่ต้องส่งมอบในวันส่งมอบงาน

9.1 หนังสือคู่มือการใช้งาน (Operating Manual) ฉบับภาษาอังกฤษ และฉบับภาษาไทย

9.2 หนังสือคู่มือการซ่อมบำรุง (Service Manual) ฉบับภาษาอังกฤษ และฉบับภาษาไทย ซึ่งแสดงรายละเอียดการแก้ไขปัญหาข้อขัดข้อง (Troubleshooting), รายละเอียดแสดงชิ้นส่วนประกอบ (Bill of Material & Parts list) ของชิ้นส่วนหลักของสะพานเทียบเครื่องบินพร้อมวงรอบอายุการใช้งานในแต่ละชิ้นส่วน, รายการแนะนำอะไหล่สำรองคงคลัง (Recommend Spare Part) แสดงจำนวนพัสดุทั้งหมดและจำนวนพัสดุสำรองต่อปี และราคาต่อหน่วยพร้อมยื่นราคาในระยะเวลา 10 ปี พร้อมหนังสือยืนยันราคาจากเจ้าของผลิตภัณฑ์สะพานเทียบเครื่องบินและผู้ขาย โดยมีรายการอย่างน้อยตามภาคผนวก ซ, งานวงจรไฟฟ้า (Schematic Diagram) และขั้นตอนในการปรับแต่ง (Adjustment)

9.3 หนังสือแบบการติดตั้ง (As-Built Drawing) ที่แสดงรายละเอียดการติดตั้งหน้างานจริง ที่เขียนด้วยโปรแกรม AutoCAD Version ไม่ต่ำกว่า 2010

9.4 โปรแกรมการควบคุมการขับเคลื่อนสะพานเทียบเครื่องบินทั้งหมดที่ผู้ขายติดตั้งไว้ใน PLC ของระบบขับเคลื่อนสะพานเทียบเครื่องบินทั้งหมดรวมถึงส่วนอื่น ๆ ที่เกี่ยวข้องในการพัฒนาและแก้ไข Program ของระบบฯ และได้มีการสุ่มทดสอบการลงโปรแกรมกับสะพานเทียบเครื่องบินอย่างน้อยจำนวน 3 ชุดแล้วพบว่า มีการใช้งานได้จริง

9.5 คู่มือการใช้งาน โปรแกรมการควบคุมการขับเคลื่อนสะพานเทียบเครื่องบินตามข้อ 9.4

9.6 บัญชีแนบท้ายรายการครุภัณฑ์ ในรูปแบบ Excel File

หมายเหตุ

- หนังสือคู่มือตามข้อ 9.1 – 9.2, 9.5 อัจรวมในเล่มเดียวกันได้ และให้จัดส่งในรูปแบบ Soft File บันทึกใน Flash Drive ความจุไม่น้อยกว่า 64 GB จำนวน 3 ชุด และเอกสาร จำนวน 3 ชุด

- แบบการ...

.....

ผู้ออกข้อกำหนด

.....

ผู้ออกข้อกำหนด

.....

ผู้ออกข้อกำหนด

- แบบการติดตั้งตามข้อ 9.3 ให้จัดส่งในรูปแบบ Soft File (AutoCAD File และ PDF File) บันทึกใน Flash Drive ความจุไม่น้อยกว่า 64 GB จำนวน 3 ชุด และเอกสาร จำนวน 3 ชุด
- โปรแกรมตามข้อ 9.4 ให้จัดส่งในรูปแบบ Flash Drive ความจุไม่น้อยกว่า 64 GB จำนวน 3 ชุด
- บัญชีแนบท้ายรายการครุภัณฑ์ตามข้อ 9.6 ให้ส่งเป็นเอกสารต้นฉบับ และจัดทำในรูปแบบ Flash Drive จำนวน 1 ชุด

10. การส่งมอบ

ผู้ขายต้องส่งมอบพร้อมติดตั้งสะพานเทียบเครื่องบินตามรายละเอียดข้อ 2-9 ณ ท่าอากาศยานภูเก็ต ภายใน 365 วัน นับถัดจากวันที่ลงนามในสัญญา

11. การจ่ายเงิน

11.1 งวดที่ 1 จ่ายจำนวนร้อยละ 50 ของมูลค่างานซื้อพร้อมติดตั้งตามสัญญาของท่าอากาศยานภูเก็ต เมื่อผู้ขายติดตั้งสะพานเทียบเครื่องบิน จำนวน 4 ชุด แล้วเสร็จ, ทดสอบการใช้งานตามข้อ 7.4 และ 7.5, อบรมหลักสูตรตามข้อ 8.1 โดยมีเจ้าหน้าที่ของ ทอท.และหน่วยงานที่เกี่ยวข้องที่เข้ารับการอบรมไม่น้อยกว่า 5 คน และคณะกรรมการตรวจรับพัสดุของ ทอท. ได้ตรวจรับพัสดุไว้เรียบร้อยแล้ว

11.2 งวดที่ 2 จ่ายจำนวนร้อยละ 50 ของมูลค่างานซื้อพร้อมติดตั้งตามสัญญาของท่าอากาศยานภูเก็ต เมื่อผู้ขายดำเนินงานตามสัญญาในส่วนที่เหลือของท่าอากาศยานภูเก็ตครบถ้วนและทดสอบการใช้งานตามข้อ 7.4 และ 7.5, อบรมหลักสูตรตามข้อ 8.1 โดยมีเจ้าหน้าที่ของ ทอท.และหน่วยงานที่เกี่ยวข้องที่เข้ารับการอบรมไม่น้อยกว่า 5 คน และคณะกรรมการตรวจรับพัสดุของ ทอท. ได้ตรวจรับพัสดุไว้เรียบร้อยแล้ว

12. อัตราค่าปรับ

ในกรณีผู้ขายส่งมอบสิ่งของพร้อมติดตั้งไม่ครบถ้วนตามข้อ 10 ทอท. จะปรับผู้ขายเป็นรายวันในอัตราร้อยละ 0.20 (ศูนย์จุดสองศูนย์) ของราคาค่าสิ่งของพร้อมติดตั้งทั้งหมด

13. การรับประกัน

13.1 ผู้ขายจะต้องรับประกันคุณภาพการใช้งานและการชำรุดที่เกิดขึ้นของสะพานเทียบเครื่องบินและอุปกรณ์ประกอบทั้งหมด อันเนื่องมาจากการใช้งานตามปกติวิสัยเป็นเวลาไม่น้อยกว่า 730 วัน นับถัดจากวันที่คณะกรรมการตรวจรับพัสดุของ ทอท. ได้ตรวจรับพัสดุไว้เรียบร้อยแล้ว

- หาก ทอท. นำพัสดุไปใช้งานตามปกติแล้วปรากฏว่าชำรุด บกพร่อง หรือทำงานไม่ถูกต้องตามคุณสมบัติตามที่กำหนด ผู้ขายต้องนำพัสดุนำมาเปลี่ยนใหม่โดยไม่คิดค่าใช้จ่ายใด ๆ ทั้งสิ้น

13.2 ในระหว่าง...

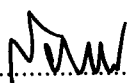
.....

ผู้ออกข้อกำหนด

.....

ผู้ออกข้อกำหนด

.....

ผู้ออกข้อกำหนด

13.2 ในระหว่างช่วงเวลารับประกัน ผู้ขายจะต้องตรวจสอบและซ่อมบำรุงรักษาตามแผน (Preventive Maintenance : PM) สะพานเทียบเครื่องบินพร้อมสอบเทียบและปรับแต่งให้เป็นไปตามคู่มือการซ่อมบำรุงรักษาตามที่บริษัทผู้ผลิตกำหนดและแนวทางในการซ่อมบำรุงรักษาตามภาคผนวก ข.

- ในกรณีที่ผู้ขายไม่สามารถดำเนินการตรวจสอบและซ่อมบำรุงรักษาสะพานเทียบเครื่องบินให้ครบถ้วนตามที่ ทอท. กำหนด ทอท. จะปรับผู้ขายโดยมีรายละเอียดตามภาคผนวก ข.

- หากผู้ขายไม่ดำเนินการตามระยะเวลาที่กำหนด ทอท. มีสิทธิ์เข้าดำเนินการซ่อมบำรุงรักษาเองหรือให้ผู้อื่นเข้าดำเนินการซ่อมบำรุงรักษา โดยผู้ขายต้องรับผิดชอบชำระค่าใช้จ่ายทั้งหมด การที่ ทอท. ดำเนินการเองหรือให้ผู้อื่นดำเนินการแทนนั้น ไม่ทำให้ผู้ขายหลุดพ้นจากความรับผิดชอบตามสัญญา หากผู้ขายไม่ชดใช้ค่าใช้จ่ายตามที่ ทอท. เรียกร้อง ทอท. มีสิทธิ์บังคับหลักประกันการปฏิบัติตามสัญญาได้

13.3 ในระหว่างช่วงเวลารับประกัน กรณีที่เกิดเหตุการณ์หยุดให้บริการฉุกเฉิน ผู้ขายจะต้องดำเนินการตรวจสอบและซ่อมแซมแก้ไขปัญหาฉุกเฉิน (Breakdown Maintenance) ให้เป็นไปตามขั้นตอนการปฏิบัติงานดังนี้

13.3.1 หลังจากได้รับแจ้งเหตุ ผู้ขายต้องเดินทางถึงอุปกรณ์ที่หยุดให้บริการภายใน 10 นาที

13.3.2 ผู้ขายต้องวิเคราะห์ปัญหาพร้อมแก้ไขให้สามารถใช้งานได้ชั่วคราวหรือถาวร พร้อมทั้งแจ้งให้ ทอท. ทราบหลังจากได้รับแจ้งเหตุภายใน 15 นาที (ในกรณีที่ไม่มีเปลี่ยนแปลงอะไร)

13.3.3 หากเป็นกรณีที่ตรวจสอบพบอุปกรณ์ชำรุด ต้องดำเนินการจัดหาพัสดุใหม่เปลี่ยนและแก้ไขให้สามารถใช้งานได้ตามปกติภายใน 24 ชั่วโมง ซึ่งพัสดุต้องเป็นผลิตภัณฑ์ของแท้และใหม่ 100% จากบริษัทผู้ผลิตหรือบริษัทตัวแทนของผู้ผลิตอุปกรณ์นั้น

- ในกรณีที่ผู้ขายไม่สามารถดำเนินการแก้ไขปัญหาฉุกเฉินหรือเปลี่ยนอุปกรณ์ที่เกิดการชำรุดให้แล้วเสร็จภายในระยะเวลาที่ ทอท. กำหนดได้นั้น ทอท. จะปรับผู้ขายโดยมีรายละเอียดตามภาคผนวก ข.

- หากผู้ขายไม่ดำเนินการตามระยะเวลาที่กำหนด ทอท. มีสิทธิ์เข้าดำเนินการซ่อมแซมเองหรือจ้างผู้อื่นให้เข้าดำเนินการซ่อมแซมแทนผู้ขาย โดยผู้ขายรับผิดชอบชำระค่าใช้จ่ายทั้งหมด การที่ ทอท. ดำเนินการเองหรือให้ผู้อื่นดำเนินการแทนนั้น ไม่ทำให้ผู้ขายหลุดพ้นจากความรับผิดชอบตามสัญญา หากผู้ขายไม่ชดใช้ค่าใช้จ่ายตามที่ ทอท. เรียกร้อง ทอท. มีสิทธิ์บังคับหลักประกันการปฏิบัติตามสัญญาได้

13.3.4 ผู้ขายต้องจัดทำรายงานสรุปผลการชำรุด, การตรวจสอบและแก้ไข พร้อมวิเคราะห์ปัญหาและสาเหตุ ทุกครั้งภายใน 24 ชั่วโมง นับจากเวลาที่แก้ไขอุปกรณ์แล้วเสร็จให้ ทอท. ทราบ

13.4 ผู้ขายต้องส่งแผนการจัดบุคลากรและรายละเอียดของบุคคลากร เพื่อใช้ในการปฏิบัติงานตามข้อ 13.2 – 13.3 โดยระบุตำแหน่งหน้าที่ความรับผิดชอบ, วุฒิการศึกษาและประสบการณ์ในการปฏิบัติงานให้ชัดเจนพร้อมจำนวนเสนอให้คณะกรรมการตรวจรับพัสดุของ ทอท. พิจารณาภายใน 30 วัน ก่อนเริ่มระยะเวลารับประกัน ทั้งนี้รายละเอียด

ของแผน...

.....
Nam

ผู้ออกข้อกำหนด

.....
Thodt

ผู้ออกข้อกำหนด

.....
[Signature]

ผู้ออกข้อกำหนด

ของแผนการจัดบุคลากรที่นำเสนออย่างน้อยประกอบไปด้วย วิศวกรผู้ควบคุมงาน วุฒิการศึกษาปริญญาตรีขึ้นไป, หัวหน้าช่าง วุฒิการศึกษาประกาศนียบัตรวิชาชีพชั้นสูง (ปวส.) ขึ้นไปและช่างวุฒิการศึกษาประกาศนียบัตรวิชาชีพ (ปวช.) ขึ้นไป

14. เงื่อนไขทั่วไป

14.1 ผู้ขายจะต้องตรวจสอบสถานที่จริง อุปกรณ์ และข้อกำหนดรายละเอียดนี้ ให้ชัดเจนถี่ถ้วนจนเป็นที่เข้าใจ โดยแจ่มแจ้งทุกประการ ถ้าปรากฏปัญหาความไม่เข้าใจในข้อกำหนด หรือพบเห็นว่ามีความคลาดเคลื่อนขัดแย้ง ไม่ละเอียด หรือไม่ชัดเจน หรืออาจไม่ปลอดภัย หรือมีปัญหาอุปสรรคใด ๆ ก็ตาม ให้รีบเสนอรายงานนั้น ๆ ให้คณะกรรมการตรวจรับพัสดุของ ทอท. ทราบ เพื่อตรวจสอบวินิจฉัยและชี้ขาดซึ่งคณะกรรมการตรวจรับพัสดุของ ทอท. จะถือหลักเกณฑ์จากสัญญา ความถูกต้องตามหลักการช่างและความเหมาะสมในประโยชน์ใช้สอยเป็นหลักในการชี้ขาด คำวินิจฉัยถือเป็นเด็ดขาด ทั้งนี้ ผู้ขายจะไม่ดำเนินการไปก่อนที่คณะกรรมการตรวจรับพัสดุของ ทอท. ให้ความเห็นชอบวินิจฉัยชี้ขาด

14.2 วัสดุอุปกรณ์ สิ่งหนึ่งสิ่งใดที่มีได้ปรากฏในรูปแบบ แบบขยายหรือรายการละเอียด หากเป็นส่วนหนึ่ง หรือเป็นองค์ประกอบ หรือสิ่งจำเป็นต้องทำ หรือเป็นวัสดุที่ควรจะต้องทำเพื่อให้ได้งานสำเร็จบริบูรณ์ไปโดยรวดเร็วด้วยดี และถูกต้องตามหลักการช่างที่ดี ผู้ขายจะต้องกระทำการทุกอย่างโดยเต็มที่และถูกต้อง เสมือนว่าได้มีปรากฏในแบบแปลนและรายการนั้น ๆ โดยไม่คิดค่าใช้จ่ายเพิ่มเติมใด ๆ ทั้งสิ้น ผู้ขายต้องเชื่อฟังคำสั่งของคณะกรรมการตรวจรับพัสดุของ ทอท. ที่จะกำหนดให้แก่ผู้ขายเมื่อเกิดปัญหาตามที่กล่าวมาข้างต้นทุกประการ

14.3 ผู้ขายจะต้องส่งแผนการดำเนินงานให้คณะกรรมการตรวจรับพัสดุของ ทอท. โดยแสดงรายละเอียดระยะเวลาการทำงานในขั้นตอนต่าง ๆ ตลอดจนมาตรการที่จะจัดขึ้นเพื่อมิให้เกิดการรบกวนการ Operate ต่าง ๆ ภายในท่าอากาศยาน ภายในระยะเวลา 15 วัน นับถัดจากวันที่ลงนามในสัญญา

14.4 ผู้ขายต้องส่งรายละเอียดเอกสารต่าง ๆ ให้คณะกรรมการตรวจรับพัสดุของ ทอท. พิจารณานุมัติภายในระยะเวลา 30 วัน นับถัดจากวันที่ลงนามในสัญญาดังนี้

14.4.1 รายละเอียดของวัสดุอุปกรณ์ที่จะนำมาติดตั้ง (Material Approve) อย่างน้อยรายการดังต่อไปนี้ Aircraft Closure (Canopy), Flexible Bumper, ไฟฟ้าแสงสว่างภายใน, อุปกรณ์สำหรับเชื่อมต่อระบบ Monitoring System, Obstruction Light, Flood Light, ไฟฟ้าแสงสว่างฉุกเฉิน (Emergency Light), โคมไฟฟ้าป้ายทางออกฉุกเฉิน (Exit Sign Light), พรอม, แผ่นยางลูกฟูก, วัสดุกันความร้อน, รูปแบบและสีของผนังและฝ้าเพดาน, ราวมือจับภายใน Tunnel, สีกันสนิม/สีรองพื้นและสีจริงที่ใช้ตกแต่งภายนอก, Video Monitoring ในสะพานเทียบเครื่องบิน (CCTV)

14.4.2 แบบ Shop Drawing ที่แสดงรายละเอียดการออกแบบ, รายการคำนวณ, ขั้นตอนการประกอบและติดตั้งสะพานเทียบเครื่องบิน โดยมีวิศวกรวิชาชีพวิศวกรรมควบคุม ประเภทสามัญ ในสาขาที่เกี่ยวข้องลงนามรับรอง

14.4.3 แบบ...

..........

ผู้ออกข้อกำหนด

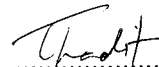
..........

ผู้ออกข้อกำหนด

..........

ผู้ออกข้อกำหนด

14.4.3 แบบ Layout Plan การกำหนดจุดจอด (T-Mark) ของอากาศยานแต่ละแบบ, การกำหนดจุดจอด สะพานเทียบเครื่องบิน (PBB Parking) แต่ละชุดแต่ละหลุมจอด รวมถึงกรอบเขตความปลอดภัยของสะพานเทียบ เครื่องบิน (PBB Safety Zone) ที่ส่งผลกระทบต่อเขตความปลอดภัยอากาศยาน (Aircraft Safety Zone) น้อยที่สุด เสนอคณะกรรมการตรวจรับพัสดุของ ทอท. เพื่อเสนอสำนักงานการบินพลเรือนแห่งประเทศไทย (กพท.) เพื่อพิจารณา เห็นชอบก่อนการดำเนินการตามข้อ 6.2.1 – 6.2.2 โดยมีข้อมูลเบื้องต้นประกอบการดำเนินการพิจารณาตามภาคผนวก ค.

14.4.4 ขั้นตอนการดำเนินการตามแบบรายละเอียดการติดตั้ง (Shop Drawing)

14.5 งานส่วนใดก็ตามที่กระทำไปก่อนที่จะได้รับการอนุมัติจากผู้ควบคุมงาน (เป็นลายลักษณ์อักษร) ให้ถือเป็นความ รับผิดชอบของผู้ขาย โดยผู้ควบคุมงานจะสงวนสิทธิ์ที่จะเรียกร้องให้ผู้ขายเพิ่มเติมงานบางส่วนและ/หรือ ให้ผู้ขายเปลี่ยนแปลง งานส่วนที่ได้ติดตั้งไปแล้วให้สอดคล้องกับแบบและข้อกำหนด โดยผู้ขายต้องเป็นผู้ออกค่าใช้จ่ายเองทั้งสิ้น

14.6 กำหนดให้ผู้ขายทำการรื้อถอนสะพานเทียบเครื่องบิน พร้อมติดตั้งใหม่ทดแทนตามรายละเอียดข้างต้น โดยใช้ฐานรากเดิมและงานสถาปัตยกรรมเดิม หากมีความจำเป็นต้องปรับเปลี่ยนเพื่อความเหมาะสมกับหน้างานจริง หรือสอดคล้องกับวัตถุประสงค์ในการใช้งาน ผู้ขายจะต้องเสนอแบบการติดตั้ง (Shop Drawing) มาให้คณะกรรมการ ตรวจรับพัสดุของ ทอท. และอนุมัติก่อนติดตั้งไม่น้อยกว่า 30 วัน

14.7 ผู้ขายต้องแสดงรายละเอียดประกอบอื่น ๆ ที่ไม่ได้กำหนดไว้ เช่น สี ชนิด ขนาด ตำแหน่งติดตั้งอุปกรณ์เพิ่มเติม จะต้องแสดงรายละเอียดให้คณะกรรมการตรวจรับพัสดุของ ทอท. พิจารณาอนุมัติก่อนการติดตั้ง

14.8 ผู้ขายต้องจัดทำรายละเอียดบันทึกรายงานประจำวันพร้อมรูปภาพประกอบการปฏิบัติงาน โดยกำหนดให้ รวบรวมส่งภายในวันจันทร์ของสัปดาห์ถัดไป

14.9 ผู้ขายต้องเตรียมอุปกรณ์ป้องกันอุบัติเหตุอันตรายส่วนบุคคลขั้นพื้นฐานตามความเหมาะสมให้กับผู้ปฏิบัติงาน เพื่อความปลอดภัยในขณะทำงาน ตามพระราชบัญญัติคุ้มครองแรงงาน พ.ศ. 2541 โดยเคร่งครัด

14.10 ผู้ขายจะต้องปฏิบัติตาม “ข้อบังคับและคู่มือว่าด้วยความปลอดภัยในการทำงานสำหรับผู้รับเหมา” ในส่วนที่ผู้ขายเกี่ยวข้อง ตามภาคผนวก ฅ.

14.11 ผู้ขายจะต้องวางแผนการปฏิบัติงานให้สอดคล้องกับกฎ ระเบียบ หรือการปฏิบัติงานของ ทอท. และ ผู้ขายจะต้องปฏิบัติตามสัญญานี้ได้ต่อเนื่องตลอดจนงานแล้วเสร็จ

14.12 การปฏิบัติงานของผู้ขาย หากทำให้อาคารหรือสิ่งก่อสร้างข้างเคียงเกิดความเสียหาย ผู้ขายต้องรับผิดชอบต่อ อาคารที่เสียหาย และซ่อมแซมให้อยู่ในสภาพดี แข็งแรงเหมือนเดิม ผู้ขายต้องเป็นผู้รับผิดชอบต่อความเสียหายใด ๆ ที่เกิดขึ้น โดยผู้ขายไม่มีสิทธิ์ที่จะเรียกร้องค่าใช้จ่ายจากผู้ซื้อแต่อย่างใด

14.13 ถ้าคณะกรรมการตรวจรับพัสดุของ ทอท. เห็นว่าผู้ขายเร่งรัดทำงานจนอาจเกิดความเสียหายขึ้น ทางคณะกรรมการตรวจรับพัสดุของ ทอท. มีสิทธิ์ที่จะยับยั้งและให้ผู้ขายปฏิบัติงานให้ถูกต้องตามหลักการช่างที่ดี ทั้งนี้ จะถือเป็นข้ออ้างในการปฏิบัติงานไม่ทัน เพื่อขอต่ออายุสัญญา และ/หรือเรียกร้องค่าเสียหายจากผู้ซื้อไม่ได้

14.14 ในกรณี...

..........

ผู้ออกข้อกำหนด

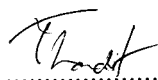
..........

ผู้ออกข้อกำหนด

..........

ผู้ออกข้อกำหนด

14.14 ในกรณีที่มีการแต่งตั้งผู้ควบคุมงาน เวลาทำงานของผู้ควบคุมงาน คือในระหว่างเวลา 08.00 -17.00 น. ของวันทำการ หากผู้ขายมีความจำเป็นที่จะต้องทำงานนอกเวลาหรือวันหยุด ให้ผู้ขายมีหนังสือขออนุญาตต่อประธาน คณะกรรมการตรวจรับพัสดุของ ทอท. และจะต้องชำระเงินค่าปฏิบัติงานล่วงเวลาของผู้ควบคุมงานโดยจ่ายผ่าน ทอท. ในอัตราตามข้อบังคับของ ทอท. ว่าด้วยวันทำการ เวลาทำงาน วันหยุดงานและค่าล่วงเวลา

14.15 ผู้ขายจะต้องรับผิดชอบการปิดกั้นพื้นที่ ล้อมรั้วบริเวณพื้นที่ที่จะก่อสร้างให้เป็นสัดส่วนมิดชิดและมั่นคง แข็งแรง เพื่อให้เกิดความเรียบร้อย สวยงาม ปลอดภัย และไม่รบกวนผู้ใช้บริการหรือผู้ประกอบการต่าง ๆ ตามแต่ คณะกรรมการตรวจรับพัสดุของ ทอท. จะเห็นสมควร

14.16 ผู้ขายจะต้องรักษาความสะอาดบริเวณพื้นที่ที่เข้าดำเนินการ และบริเวณข้างเคียงให้สะอาดตลอดเวลาระหว่าง ดำเนินการ และก่อนส่งมอบงานงวดสุดท้ายให้ผู้ขายทำความสะอาดบริเวณพื้นที่ทั้งหมดให้เรียบร้อยก่อนคณะกรรมการ ตรวจรับพัสดุของ ทอท. ตรวจรับงาน

14.17 ผู้ขายจะต้องจัดเก็บวัสดุอุปกรณ์ที่รื้อถอน พร้อมทั้งทำบัญชีรายชื่อส่งผ่านคณะกรรมการตรวจรับพัสดุของ ทอท. เพื่อส่งคืนคลังพัสดุของ ทอท.

14.18 การควบคุมการติดตั้งและตรวจสอบระบบสะพานเทียบเครื่องบินต้องดำเนินการโดยวิศวกรไฟฟ้า หรือวิศวกร เครื่องกล ซึ่งเป็นผู้ได้รับใบอนุญาตเป็นผู้ประกอบวิชาชีพควบคุมตั้งแต่ประเภทสามัญวิศวกรขึ้นไป ตามกฎหมายว่าด้วย วิชาชีพวิศวกร

14.19 พนักงานของผู้ขายที่จะนำเข้ามาดำเนินการติดตั้งสะพานเทียบเครื่องบิน จะต้องผ่านการฝึกอบรมขั้นตอนต่าง ๆ ในการดำเนินการติดตั้งสะพานเทียบเครื่องบินจากเจ้าของผลิตภัณฑ์สะพานเทียบเครื่องบิน โดยต้องแสดงหลักฐานการผ่านการ อบรมให้คณะกรรมการตรวจรับพัสดุของ ทอท. พิจารณานุมัติก่อนเข้าดำเนินการติดตั้งเป็นเวลาไม่น้อยกว่า 15 วัน

14.20 ผู้ขายต้องมีผู้ควบคุมการปฏิบัติงานของผู้ขายประจำอยู่ตลอดเวลา ผู้ควบคุมงานของผู้ขายต้องปฏิบัติตามคำสั่ง ของคณะกรรมการตรวจรับพัสดุของ ทอท. โดยให้ถือว่าได้สั่งการกับผู้ขายโดยตรง ซึ่งผู้ขายต้องยินยอมปฏิบัติตามทุกกรณี

14.21 หากคณะกรรมการตรวจรับพัสดุของ ทอท. พิจารณาเห็นว่า ผู้ควบคุมงานหรือช่างของผู้ขายไม่เหมาะสมที่จะ ปฏิบัติงาน กล่าวคือ ไม่มีฝีมือและความชำนาญพอเพียงที่จะทำงานนี้ ให้ผู้ขายเปลี่ยนผู้ควบคุมงานหรือช่างภายใน 7 วัน นับจากวันที่รับทราบจากคณะกรรมการตรวจรับพัสดุของ ทอท. แล้ว โดยไม่นำมาถือเป็นข้ออ้างในการต่ออายุสัญญา

14.22 ให้ผู้ขายตรวจสอบความปลอดภัยและความพร้อมใช้งานตามมาตรฐานของผู้ผลิตก่อนหมดระยะเวลา รับประกัน พร้อมลงนามรับรองโดยวิศวกรเครื่องกล ซึ่งเป็นผู้ได้รับใบอนุญาตเป็นผู้ประกอบวิชาชีพควบคุมตั้งแต่ประเภท สามัญวิศวกรขึ้นไป พร้อมส่งผลการทดสอบให้คณะกรรมการตรวจรับพัสดุของ ทอท. รับทราบด้วย

14.23 ในช่วงระยะเวลาดำเนินการตามสัญญา เมื่อผู้ขายได้ดำเนินการติดตั้งสะพานเทียบเครื่องบินแต่ละชุดแล้วเสร็จ และให้คณะกรรมการตรวจรับพัสดุของ ทอท. ตรวจรับพัสดุเป็นที่เรียบร้อยแล้วนั้น ผู้ขายต้องยินยอมให้ ทอท. เปิดใช้งาน สะพานเทียบเครื่องบินดังกล่าวได้

14.24 ในช่วง...

.....
.....

ผู้ออกข้อกำหนด

.....
.....

ผู้ออกข้อกำหนด

.....
.....

ผู้ออกข้อกำหนด

14.24 ในช่วงระยะเวลาการดำเนินการตามสัญญา เมื่อผู้ขายได้ดำเนินการติดตั้งสะพานเทียบเครื่องบินแล้วเสร็จในแต่ละชุด ผู้ขายต้องดำเนินการจัดพนักงานเข้าปฏิบัติงานตามสัญญาดังนี้

14.24.1 จัดพนักงานในการรับแจ้งเหตุและการซ่อมแก้ไขปัญหาฉุกเฉินสำหรับการหยุดให้บริการของสะพานเทียบเครื่องบินชุดที่ติดตั้งแล้วเสร็จ เตรียมพร้อมในพื้นที่ท่าอากาศยานตลอด 24 ชั่วโมง

14.24.2 จัดพนักงานเข้าดำเนินการซ่อมบำรุงตามมาตรฐานที่บริษัทผู้ผลิตกำหนด สำหรับสะพานเทียบเครื่องบินที่ได้ส่งมอบให้ ทอท. ตรวจสอบและเปิดใช้งานเรียบร้อยแล้ว โดยเข้าดำเนินการเฉพาะในวันเวลาที่ได้อนุญาตให้คณะกรรมการตรวจสอบพัสดุของ ทอท. (ผู้ขายต้องส่งแผนการซ่อมบำรุงสะพานเทียบเครื่องบินให้คณะกรรมการตรวจสอบพัสดุของ ทอท. ทราบล่วงหน้าทุกครั้งที่มีการดำเนินการติดตั้งสะพานเทียบเครื่องบินแล้วเสร็จในแต่ละชุดด้วย)

14.25 กำหนดให้ผู้ขายดำเนินการรื้อถอน ส่งคืนสะพานเทียบเครื่องบินชุดเดิมและติดตั้งสะพานเทียบเครื่องบินชุดใหม่ในช่วงระยะเวลาพร้อมกันได้ไม่เกินครั้งละ 2 หลุมจอดต่อท่าอากาศยาน และต้องไม่ส่งผลกระทบต่อการจัดเก็บอุปกรณ์ที่รื้อถอนส่งคืนและการให้บริการสะพานเทียบเครื่องบิน

14.26 ผู้ขายต้องจัดทำข้อมูลครุภัณฑ์ในรูปแบบ Excel File โดยมีรายละเอียดตามบัญชีแนบท้ายรายการครุภัณฑ์ที่แนบ

15. นโยบายต่อต้านการคอร์รัปชันของ ทอท.

15.1 คู่ค้าต้องสนับสนุนนโยบายต่อต้านการคอร์รัปชันของ ทอท. ที่กำหนดให้บุคลากรทุกคนของ ทอท. ต้องไม่เข้าไปเกี่ยวข้องกับคอร์รัปชันในทุกรูปแบบ ไม่ว่าจะโดยทางตรงหรือทางอ้อม และต้องปฏิบัติตามนโยบายต่อต้านการคอร์รัปชันของ ทอท. อย่างเคร่งครัด

15.2 ห้ามมิให้ผู้เสนอราคาหรือคู่ค้าให้ของขวัญ ทรัพย์สิน หรือประโยชน์อื่นใด รวมถึงจ่ายค่าบริการต้อนรับและค่าใช้จ่ายอื่น ๆ ที่อาจส่งผลกระทบต่อความตั้งใจในการปฏิบัติหน้าที่ หรือส่งผลกระทบต่อการทำงานของบริษัทให้แก่บุคลากรของ ทอท.

16. การดำเนินการตามแนวทางการปฏิบัติอย่างยั่งยืนของคู่ค้า ทอท.

คู่ค้าต้องลงนามรับทราบในเอกสารแนวทางการปฏิบัติอย่างยั่งยืนของคู่ค้า ทอท. (AOT Supplier Sustainable Code of Conduct) ตามผนวก ฐ พร้อมทั้งปฏิบัติให้เป็นไปตามแนวทางดังกล่าว เพื่อส่งเสริมให้คู่ค้าของ ทอท. มีการดำเนินงานอย่างโปร่งใส มีจริยธรรม เคารพสิทธิมนุษยชน ดูแลสิ่งแวดล้อม และคำนึงถึงความปลอดภัยของลูกค้า รวมถึงการดำเนินงานที่อื่นซึ่งจะส่งผลกระทบต่อชุมชน และสิ่งแวดล้อมต่าง ๆ ที่เกี่ยวข้องผ่านการกำกับดูแลกิจการทั้งด้านเศรษฐกิจ สังคม และสิ่งแวดล้อม

17. คุณสมบัติ...

.....
.....

ผู้ออกข้อกำหนด

.....
.....

ผู้ออกข้อกำหนด

.....
.....

ผู้ออกข้อกำหนด

17. คุณสมบัติของผู้เสนอราคา

ผู้เสนอราคาต้องได้รับแต่งตั้งเป็นตัวแทนจำหน่ายอย่างเป็นทางการในการจำหน่ายและติดตั้งสะพานเทียบเครื่องบินยี่ห้อที่เสนอราคาจากเจ้าของผลิตภัณฑ์ หรือเป็นผู้จัดจำหน่ายที่ได้รับแต่งตั้งให้มีสิทธิจำหน่ายและติดตั้งจากตัวแทนจำหน่ายในประเทศ

18. เงื่อนไขที่ผู้เสนอราคาต้องปฏิบัติในวันเสนอราคา

18.1 ผู้เสนอราคาต้องส่งเอกสารการได้รับแต่งตั้งเป็นตัวแทนจำหน่ายอย่างเป็นทางการในการจำหน่ายและติดตั้งสะพานเทียบเครื่องบินยี่ห้อที่เสนอราคาจากเจ้าของผลิตภัณฑ์ หรือเป็นผู้จัดจำหน่ายที่ได้รับแต่งตั้งให้มีสิทธิจำหน่ายและติดตั้งจากตัวแทนจำหน่ายในประเทศ โดยเอกสารนั้นต้องมีอายุไม่เกิน 90 วัน นับจากวันที่ออกจนถึงวันที่ยื่นเอกสารประกวดราคาซื้อด้วยวิธีการทางอิเล็กทรอนิกส์

18.2 ผู้เสนอราคาต้องส่งหนังสือรับรอง หรือเอกสารอ้างอิงอื่น ๆ ซึ่งเป็นเอกสารที่ออกโดยเจ้าของผลิตภัณฑ์ เพื่อรับรองว่าสะพานเทียบเครื่องบินยี่ห้อที่เสนอให้ ทอท. นั้น มีการติดตั้งและการใช้งานจริงจำนวนไม่น้อยกว่า 3 ชุด ในสนามบินนานาชาติที่มีจำนวนผู้โดยสารมาใช้บริการไม่ต่ำกว่า 15 (สิบห้า) ล้านคนต่อปี (ระหว่างปี ค.ศ.2016-2020) และปัจจุบันยังเปิดให้บริการอยู่ โดยสามารถอ้างอิงข้อมูลจากแหล่งข้อมูลที่เชื่อถือได้ เช่น ACI (Airport Council International) : List of Busies Airport by International Passenger Traffic เป็นต้น

18.3 ผู้เสนอราคาต้องแนบแคตตาล็อกหรือหนังสือคู่มือ ซึ่งจะต้องแสดงคุณสมบัติทางเทคนิคตามข้อ 2.2, 4.1-4.14 โดยทำเครื่องหมายกำกับและระบุข้อให้ชัดเจน ทอท. จะพิจารณาคุณสมบัติเฉพาะ (Specification) ที่ปรากฏในแคตตาล็อกหรือหนังสือคู่มือเท่านั้น ในกรณีคุณสมบัติเฉพาะตามข้อ 2.2, 4.1-4.14 ที่ ทอท. ต้องการไม่ปรากฏในแคตตาล็อกหรือหนังสือคู่มือ ผู้เสนอราคาต้องแนบสำเนาใบรับรองจากบริษัทผู้ผลิต (Manufacture's Certificate) ยืนยันคุณสมบัติเฉพาะที่ขาดไปในแต่ละข้อเป็นลายลักษณ์อักษรพร้อมลายเซ็นของผู้มีอำนาจว่าผลิตภัณฑ์มีรายละเอียดตรงกัน ในกรณีการรับรองคุณสมบัติมีข้อมูลขัดแย้งกับคุณสมบัติที่กำหนดไว้ในแคตตาล็อกหรือหนังสือคู่มือ และไม่มีข้อชี้แจงที่มีเหตุผลเพียงพอถึงเหตุแห่งความขัดแย้งนั้น ทอท. จะถือตามแคตตาล็อกหรือหนังสือคู่มือ

- กรณีที่อุปกรณ์มีหลายรุ่น (Model) และ/หรือ Option ผู้เสนอราคาต้องระบุให้ชัดเจนโดยพิมพ์เป็นรายการว่าจะส่งมอบรุ่น และ/หรือ Option ไດ

18.4 ผู้เสนอราคาต้องแนบแบบแสดงรายละเอียด (Shop Drawing) แสดงค่าระยะความยาวของชุดสะพานเทียบเครื่องบิน ซึ่งจะต้องแสดงคุณสมบัติทางเทคนิคตามข้อ 4.15 และข้อ 4.16 และต้องได้รับการรับรองจากบริษัทผู้ผลิต (Manufacture's Certificate) โดยทำเครื่องหมายกำกับและระบุข้อให้ชัดเจน

- ในกรณีที่แบบแสดงรายละเอียด (Shop Drawing) แสดงค่าระยะความยาวของสะพานเทียบเครื่องบินมีข้อมูลขัดแย้งกับคุณสมบัติที่กำหนดไว้ในแคตตาล็อกหรือหนังสือคู่มือตามข้อ 18.3 ผู้เสนอราคาต้องแสดงเอกสารชี้แจงจากเจ้าของผลิตภัณฑ์สะพานเทียบเครื่องบิน ที่มีเหตุผลเพียงพอถึงเหตุแห่งความขัดแย้งนั้น

19. หลักเกณฑ์...

.....
.....

ผู้ออกข้อกำหนด

.....
.....

ผู้ออกข้อกำหนด

.....
.....

ผู้ออกข้อกำหนด

19. หลักเกณฑ์การพิจารณาคัดเลือกผู้เสนอราคา

ทอท. พิจารณาคัดเลือกผู้เสนอราคาโดยใช้เกณฑ์ราคาโดยพิจารณาราคารวมทั้งสิ้น

20. เงื่อนไขอื่นๆ

ผู้เสนอราคาที่ได้รับการคัดเลือกจะต้องจัดทำใบประมาณการราคา ซึ่งแสดงรายละเอียดค่าใช้จ่ายในแต่ละรายการยื่นให้กับ ทอท. ภายใน 2 วันทำการ หลังจากได้รับแจ้งจาก ทอท.

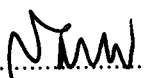
.....

ผู้ออกข้อกำหนด

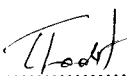
.....

ผู้ออกข้อกำหนด

22 พ.ค.66

.....

ผู้ออกข้อกำหนด

ภาคผนวก

- ผนวก ก. การติดตั้งตามผังหลุมจอดอากาศยาน และตำแหน่งห้องระบบแจ้งเตือน Auto Leveling สำหรับ สะพานเทียบเครื่องบิน
- ผนวก ข. นಿಯามการเรียกระยะเวลาความยาวต่าง ๆ ของสะพานเทียบเครื่องบิน
- ผนวก ค. ข้อมูลเบื้องต้นประกอบการดำเนินการ
- ผนวก ง . แบบแสดงลักษณะทั่วไปของสะพานเทียบเครื่องบิน
- ผนวก จ . รายละเอียดการรื้อถอนอุปกรณ์เพื่อส่งคืน
- ผนวก ฉ. รายการทดสอบสะพานเทียบเครื่องบิน
- ผนวก ช. แนวทางในการซ่อมบำรุงรักษาสะพานเทียบเครื่องบิน
- ผนวก ซ. รายการแนะนำอะไหล่สำรองคงคลัง (Recommend Spare Part List)
- ผนวก ฌ. ข้อบังคับและคู่มือว่าด้วยความปลอดภัยในการทำงานสำหรับผู้รับเหมา
- ผนวก ฎ. รายการประกอบแบบโครงสร้างฐานรากสำหรับรองรับน้ำหนักเสาทางเชื่อม Fixed Part (Walk Way)
- ผนวก ฐ. เอกสารแนวทางการปฏิบัติอย่างยั่งยืนของคู่ค้า ทอท. (AOT Supplier Sustainable Code of Conduct)

ผนวก ก.

การติดตั้งตามผังหลุมจอดอากาศยาน

และตำแหน่งห้องระบบแจ้งเตือน

Auto Leveling สำหรับ

สะพานเทียบเครื่องบิน



บริษัท ท่าอากาศยานไทย จำกัด (มหาชน)
 เลขที่ 333 ถนนสีลม กรุงเทพฯ เขตวังทองหลาง 10210
 โทรศัพท์ : 02 535 1111
 โทรสาร : 02 535 4061
 อีเมล : aotpr@airportthai.co.th

โครงการ
 ชื่อพร้อมติดตั้งสะพานเทียบ-
 เครื่องบิน ณ ท่าอากาศยานภูเก็ต
 รวมจำนวน 7 ชุด จำนวน 1 งาน

สำรวจ
 เขียนแบบ
 นายวิวัฒน์ โพธิ์แก้ว
 นายเอกพจน์ สังข์โต

วิศวกรเครื่องกล
 นายกิตติภาพ สมิตะสัมพันธ์
 นายธนาวัฒน์ สุรังษี ภก.39758

ผู้อำนวยการส่วนออกแบบวิศวกรรม
 และสถาปัตยกรรม
 นายจักรวิ คอขยประเสริฐ

ผู้อำนวยการฝ่ายวิศวกรรมโครงการ
 นายสุพจน์ สุขสำราญ

แบบแสดง
 ฝั่งตำแหน่งสะพานเทียบ 4,5,6,7,8,
 9,10 ท่าอากาศยานภูเก็ต

วันที่
 แผนกที่ ก

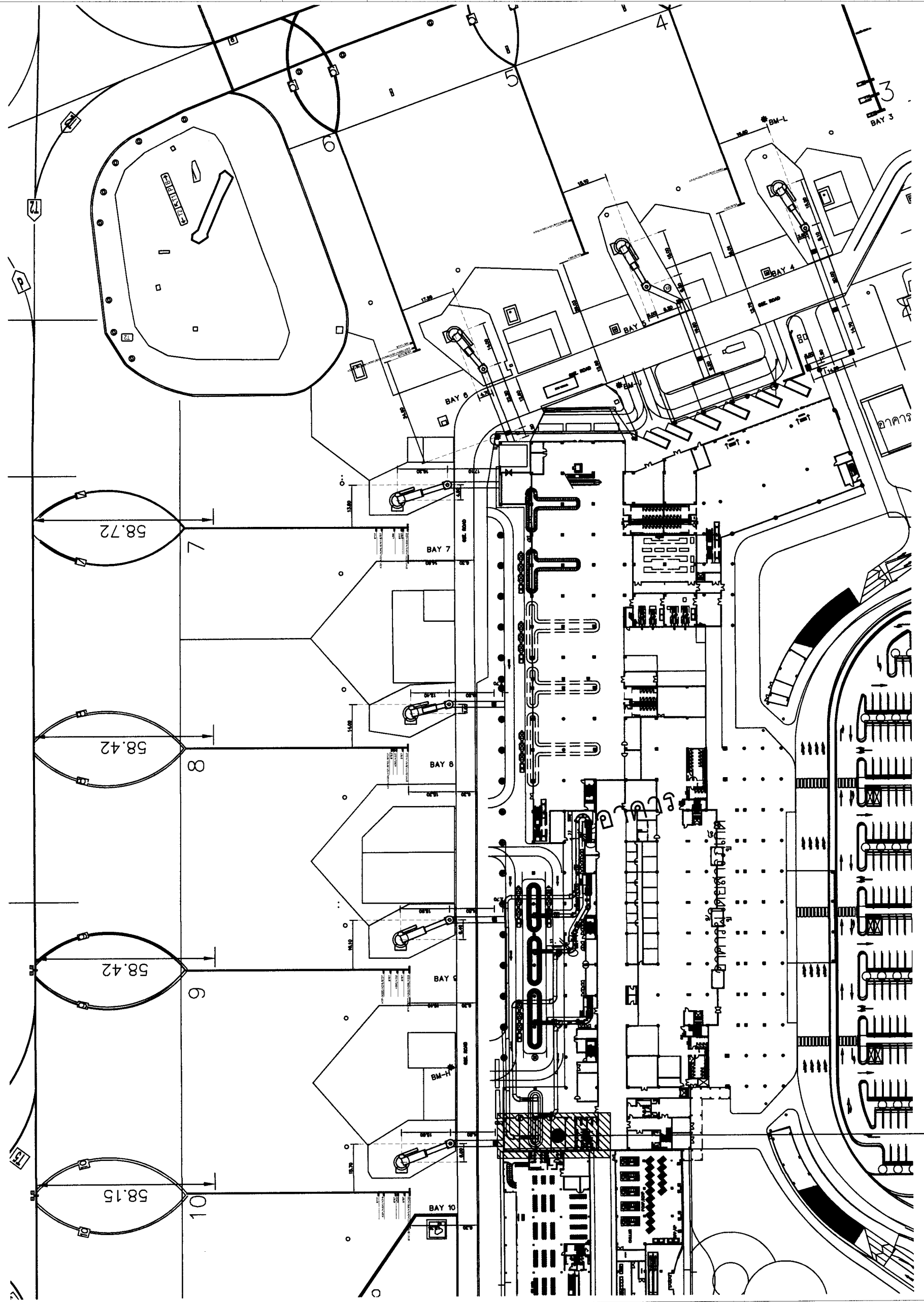

บริเวณพื้นที่ติดตั้งอุปกรณ์ระบบ AUTO LEVELING
 - BAY 10

ฝั่งตำแหน่งสะพานเทียบ 4,5,6,7,8,9,10 ท่าอากาศยานภูเก็ต
 มาตราส่วน 1: 1,250



ผนวก ข.

นียมการเรียกระยะความยาวต่าง ๆ
ของสะพานเทียบเครื่องบิน

Type 1 : Operation Max (Operation Extensional) ≥ 30 m
 Type 2 : Operation Max (Operation Extensional) ≥ 32 m

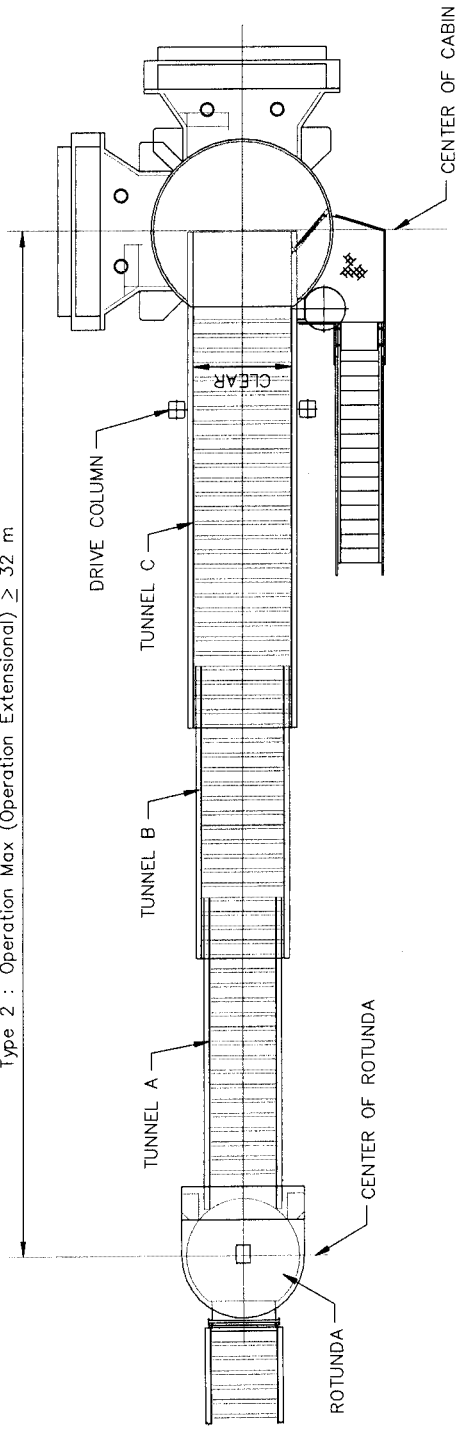

Type 1 : Fully Retracted ≤ 17.5 m
 Type 2 : Fully Retracted ≤ 18.5 m

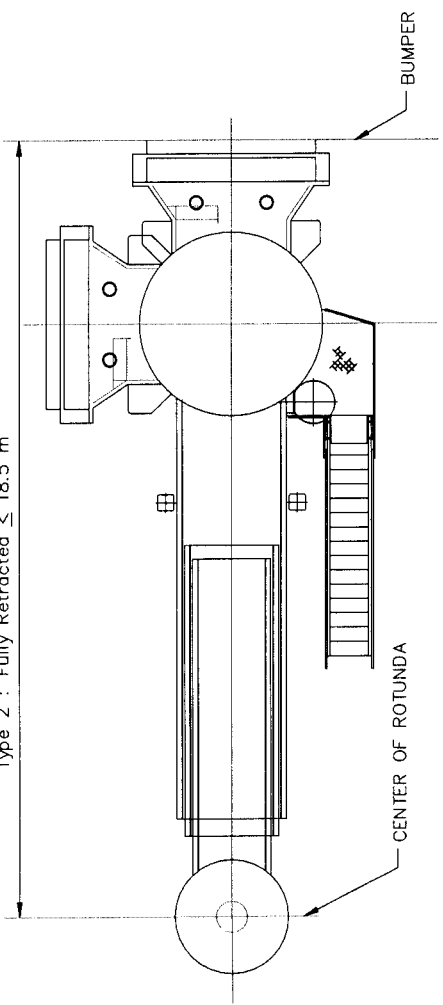

TOP VIEW

บริษัท ออทีพีเอ็นไทย จำกัด (มหาชน)
 เลขที่ 533 ถนนพหลโยธิน แขวงจตุจักร
 เขตจตุจักร กรุงเทพมหานคร 10210
 โทรศัพท์ : 02-535 1111
 โทรสาร : 02-535 0851
 อีเมล : aot@optp.co.th

AOT
 บริษัท ออทีพีเอ็นไทย จำกัด (มหาชน)

แผนก ข. นิยามการเรียกระยะความยาวต่างๆ ของสะพานเทียบเครื่องบิน

ผนวก ค.

ข้อมูลเบื้องต้นประกอบการ

ดำเนินการ



บริษัท ท่าอากาศยานไทย จำกัด (มหาชน)
เลขที่ 333 ถนนสีลม กรุงเทพฯ 10210
โทรศัพท : 02 535 1111
โทรสาร : 02 535 4061
อีเมล : aotpr@airportthai.co.th

โครงการ

ชื่อพร้อมติดตั้งสะพานเทียบ-
เครื่องบิน ณ ท่าอากาศยานภูเก็ต
รวมจำนวน 7 ชุด จำนวน 1 งาน

สำรวจ

เขียนแบบ

นายนิวัฒน์ ไพเราะ

นายเอกพจน์ สังข์โต

วิศวกรเครื่องกล

นายกิตติภาพ สมิธสัมพะ

นายธนิตต์ สุรังษี กก.39758

ผู้อำนวยการส่วนออกแบบวิศวกรรม
และสถาปัตยกรรม

นายจักรวิ คอยประเสริฐ

ผู้อำนวยการฝ่ายวิศวกรรมโครงการ
นายสุพจน์ สุขสำราญ

แบบแสดง

ผังตำแหน่งสะพานเทียบ 4,5,6
ท่าอากาศยานภูเก็ต

แบบเลขที่

วันที่

แผ่นที่ ค 01/04

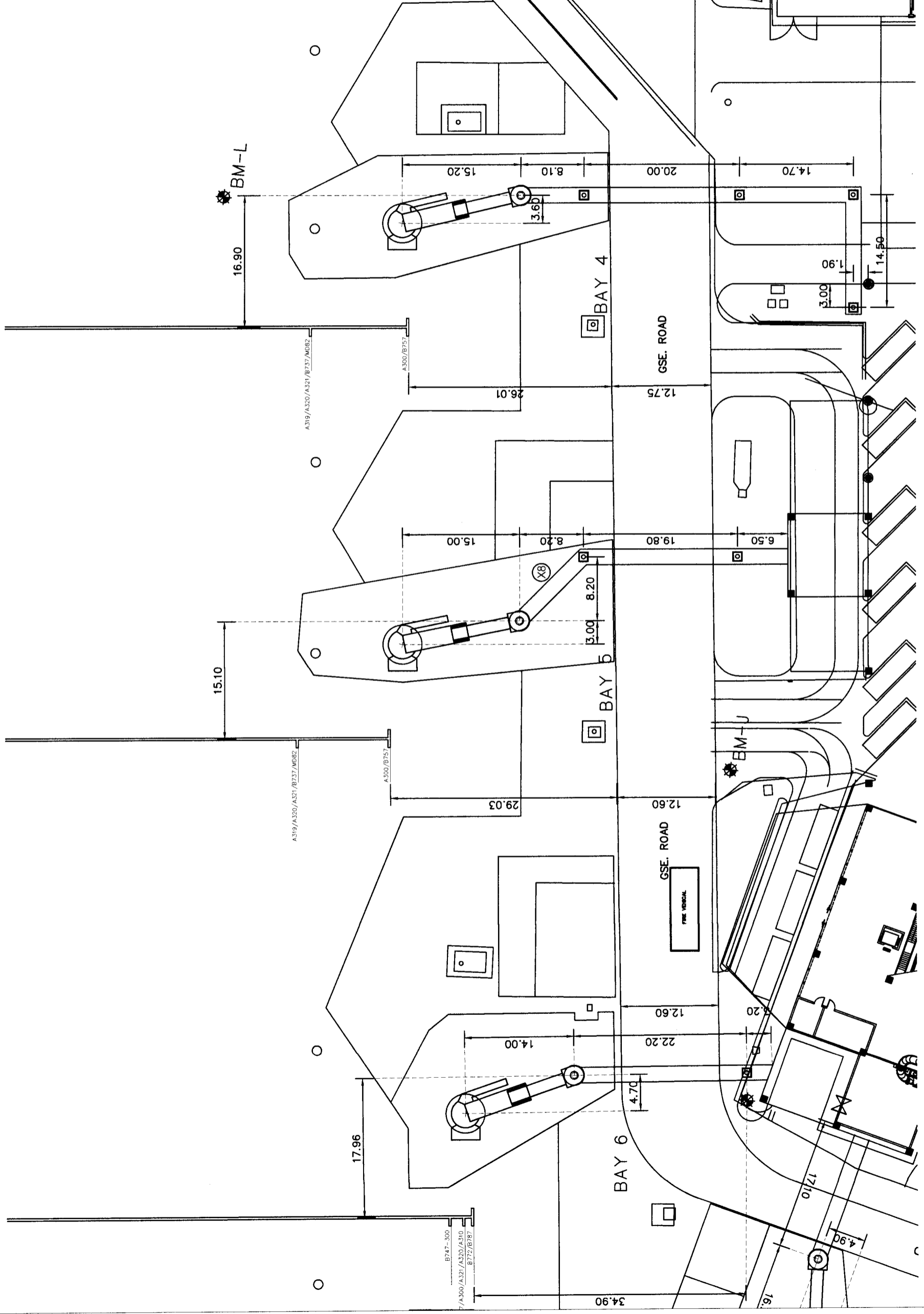

ผังตำแหน่งสะพานเทียบ 4,5,6 ท่าอากาศยานภูเก็ต

มาตราส่วน

1: 500





บริษัท ท่าอากาศยานไทย จำกัด (มหาชน)
 เลขที่ 333 ถนนแจ้งวัฒนะ แขวงสีกัน
 เขตดอนเมือง กรุงเทพมหานคร 10210
 โทรศัพท์ : 02 535 1111
 โทรสาร : 02 535 4061
 อีเมล : aotpr@airportthai.co.th

โครงการ

ชื่อพร้อมติดตั้งสะพานเทียบ-
 เครื่องบิน ณ ท่าอากาศยานภูเก็ต
 รวมจำนวน 7 ชุด จำนวน 1 งาน

สำรวจ

เขียนแบบ

นายนิวัฒน์ ไพธแก้ว

นายเอกพจน์ สังข์โต

วิศวกรเครื่องกล

นายกิตติภาพ สมิธสัมพะ

นายธนิตต์ สุรังษี ภก.39758

Handwritten signature

ผู้อำนวยการส่วนออกแบบวิศวกรรม
 และสถาปัตยกรรม

นายจักรวิ ค้อยประเสริฐ

Handwritten signature

ผู้อำนวยการฝ่ายวิศวกรรมโครงการ
 นายสุพจน์ สุขสำราญ

Handwritten signature

แบบแสดง

ผังตำแหน่งสะพานเทียบ 7,8,
 ท่าอากาศยานภูเก็ต

แบบเลขที่

วันที่

แผ่นที่ ค 02/04

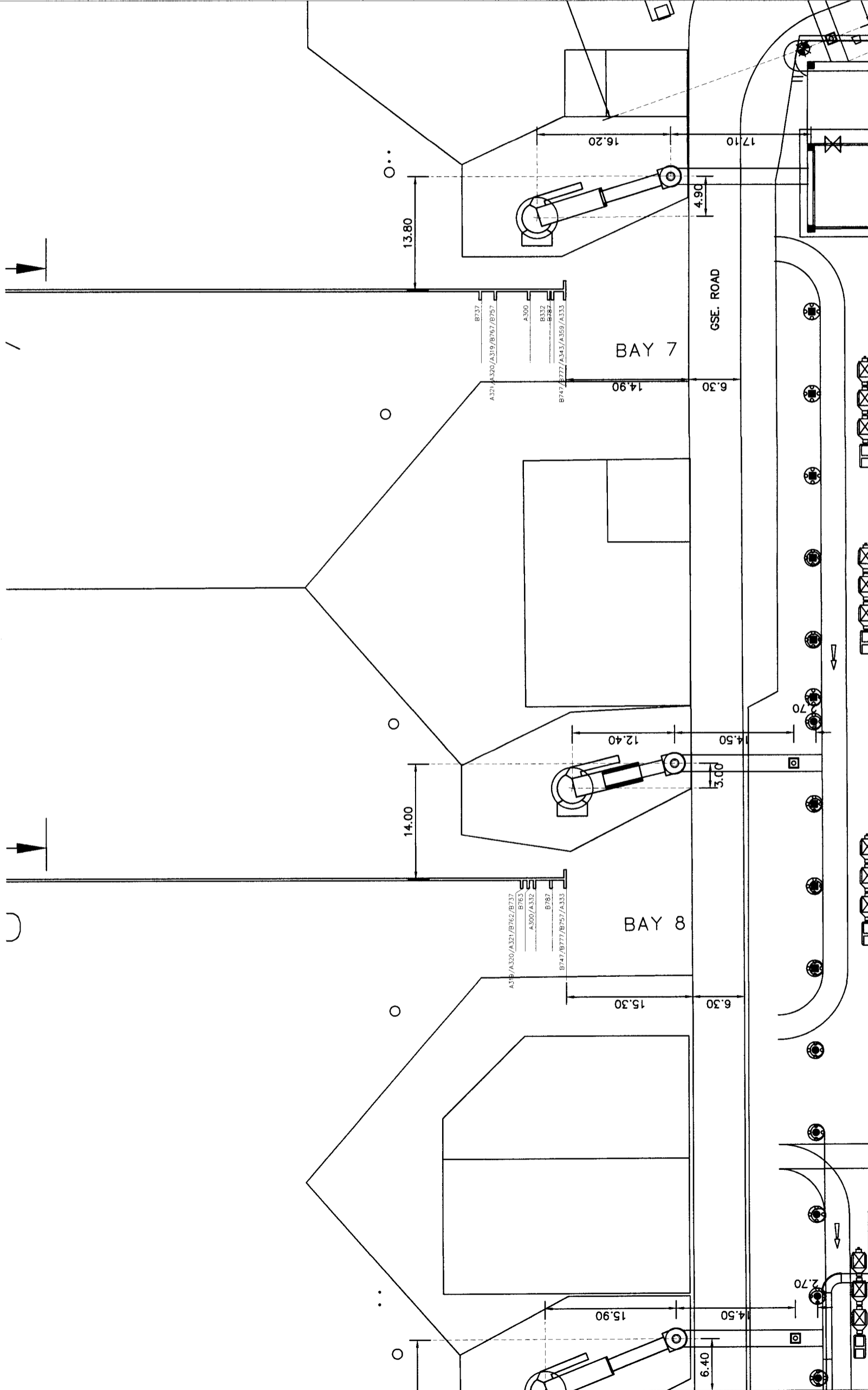

ผังตำแหน่งสะพานเทียบ 7,8 ท่าอากาศยานภูเก็ต

มาตราส่วน

1: 500





บริษัท ท่าอากาศยานไทย จำกัด (มหาชน)
 เลขที่ 333 ถนนแจ้งวัฒนะ แขวงแจ้งวัฒนะ
 เขตดอนเมือง กรุงเทพมหานคร 10210
 โทรศัพท์ : 02 535 1111
 โทรสาร : 02 535 4061
 อีเมล : aotpr@airportthai.co.th

โครงการ

ชื่อพร้อมที่ดินตั้งสะพานเทียบ-
 เครื่องบิน ณ ท่าอากาศยานภูเก็ต
 รวมจำนวน 7 ชุด จำนวน 1 งาน

สำรวจ

เขียนแบบ

นายวิวัฒน์ ไพธแก้ว

นายเอกพงษ์ สังข์โต

วิศวกรเครื่องกล

นายกิตติภาพ สมิตะสัมพะ

นายชนิตต์ สุรังษี ภก.39758

Signature

ผู้อำนวยการส่วนออกแบบวิศวกรรม

และสถาปัตยกรรม

นายจักรวิ คอยประเสริฐ

Signature

ผู้อำนวยการฝ่ายวิศวกรรมโครงการ

นายสุพจน์ สุขสำราญ

Signature

แบบแสดง

ผังตำแหน่งสะพานเทียบ 9,10
 ท่าอากาศยานภูเก็ต

แบบเลขที่

วันที่

แผ่นที่ ๓ 03/04

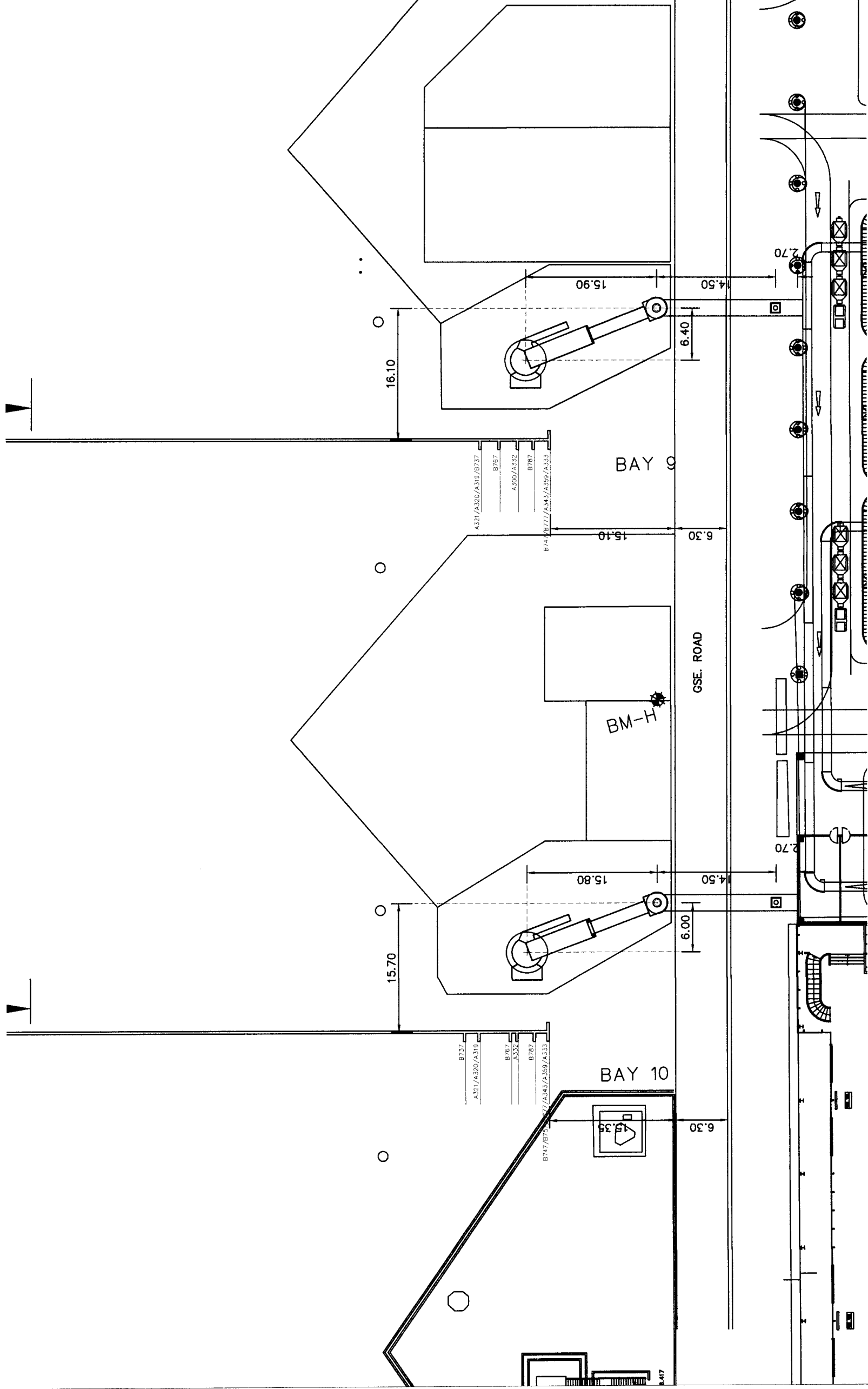

ผังตำแหน่งสะพานเทียบ 9,10 ท่าอากาศยานภูเก็ต

มาตราส่วน

1: 500





บริษัท ท่าอากาศยานไทย จำกัด (มหาชน)
เลขที่ 333 ถนนเดิเดอูมาทาด แขวงสีกัน
เขตดอนเมือง กรุงเทพมหานคร 10210
โทรศัพท์ : 02 535 1111
โทรสาร : 02 535 4061
อีเมล : aotpr@airportthai.co.th

โครงการ

ชื่อพร้อมติดตั้งสะพานเทียบ-
เครื่องปั้น ณ ท่าอากาศยานภูเก็ต
รวมจำนวน 7 ชุด จำนวน 1 งาน

สำรวจ

เขียนแบบ

นายวิวัฒน์ โพธิ์แก้ว

นายเอกพจน์ สังขโต

วิศวกรเครื่องกล

นายกิตติภาพ สมิตะสัมพะ

นายธนิตต์ สุรังษี ภก.39758

Signature

ผู้อำนวยการส่วนออกแบบวิศวกรรม
และสถาปัตยกรรม

นายจักรวิ คอยประเสริฐ

Signature

ผู้อำนวยการฝ่ายวิศวกรรมโครงการ

นายสุพจน์ สุขสำราญ

Signature

แบบแสดง

PBB PLAN (TYPICAL)
ELEVATION (TYPICAL)

วันที่

แผ่นที่ ค 04/04

ท่าอากาศยานภูเก็ต

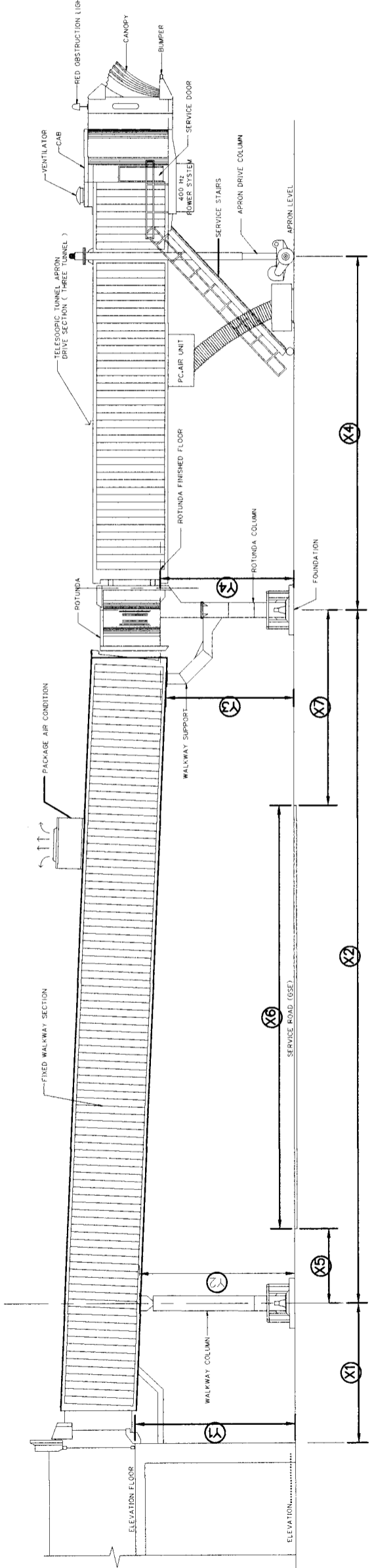
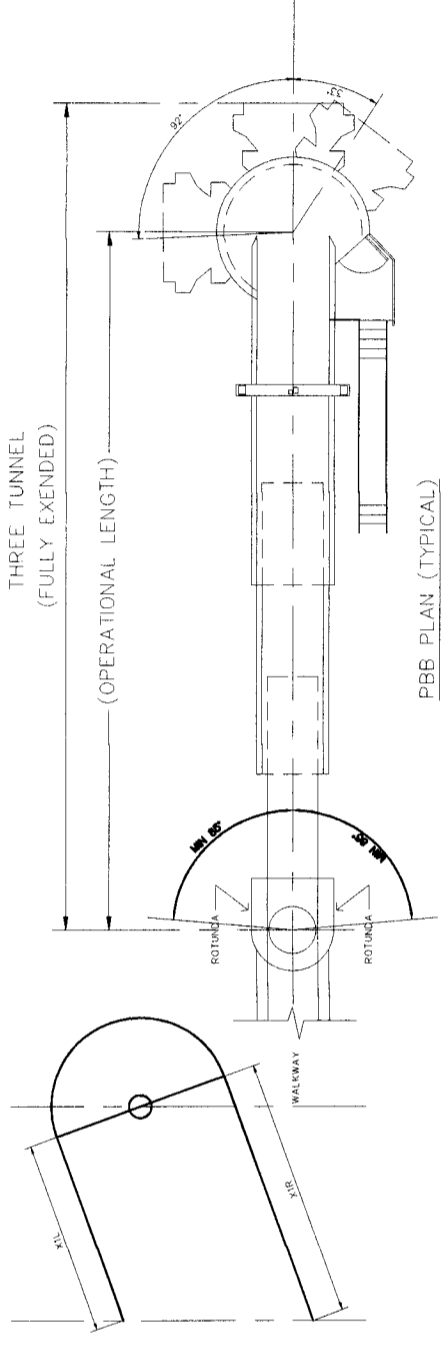

ตำแหน่ง	สะพานเทียบ 4		สะพานเทียบ 5		สะพานเทียบ 6		สะพานเทียบ 7	สะพานเทียบ 8	สะพานเทียบ 9	สะพานเทียบ 10
	ระยะ	ระยะ	L	R	ระยะ	ระยะ	ระยะ	ระยะ	ระยะ	ระยะ
X1	-	6.50	2.58	3.20	-	-	-	-	2.70	2.30
X2	-	19.80	22.20	-	17.10	-	-	14.50	14.70	-
X3	-	-	-	-	-	-	-	-	-	-
X4	15.60	15.30	14.75	-	16.95	12.75	17.15	-	-	16.90
X5	-	3.15	5.30	-	-	-	6.00	6.00	-	6.00
X6	-	12.60	12.60	-	6.30	-	6.30	6.30	-	6.30
X7	-	3.95	6.00	-	2.20	-	2.20	2.20	-	2.20
Y1	-	5.14	5.90	-	5.90	-	5.90	5.70	-	5.80
Y2	-	5.10	5.80	-	-	-	-	5.30	-	5.30
Y3	5.23	4.40	5.38	-	5.42	4.67	4.67	5.20	-	4.90
Y4	5.16	4.40	5.26	-	5.42	4.67	4.67	5.20	-	4.83

หมายเหตุ สะพานเทียบ 5 (BAY 5) มี FIXED WALKWAY จำนวน 2 ท่อน ดังนี้
 - ท่อนที่ 1 (จากอาคารผู้โดยสาร ถึง ROTUNDA ต้นที่ 1) โดยมีความยาว (X1) + (X2) ตามแบบแผ่นที่ ค 04/04
 - ท่อนที่ 2 (จาก ROTUNDA ต้นที่ 1 ถึง ROTUNDA ต้นที่ 2) โดยมีความยาวประมาณ 11.60 เมตร ตรงจุด (X8) ตามแบบแผ่นที่ ค 01/04

ผนวก ง.

แบบแสดงลักษณะทั่วไปของ
สะพานเทียบเครื่องบิน

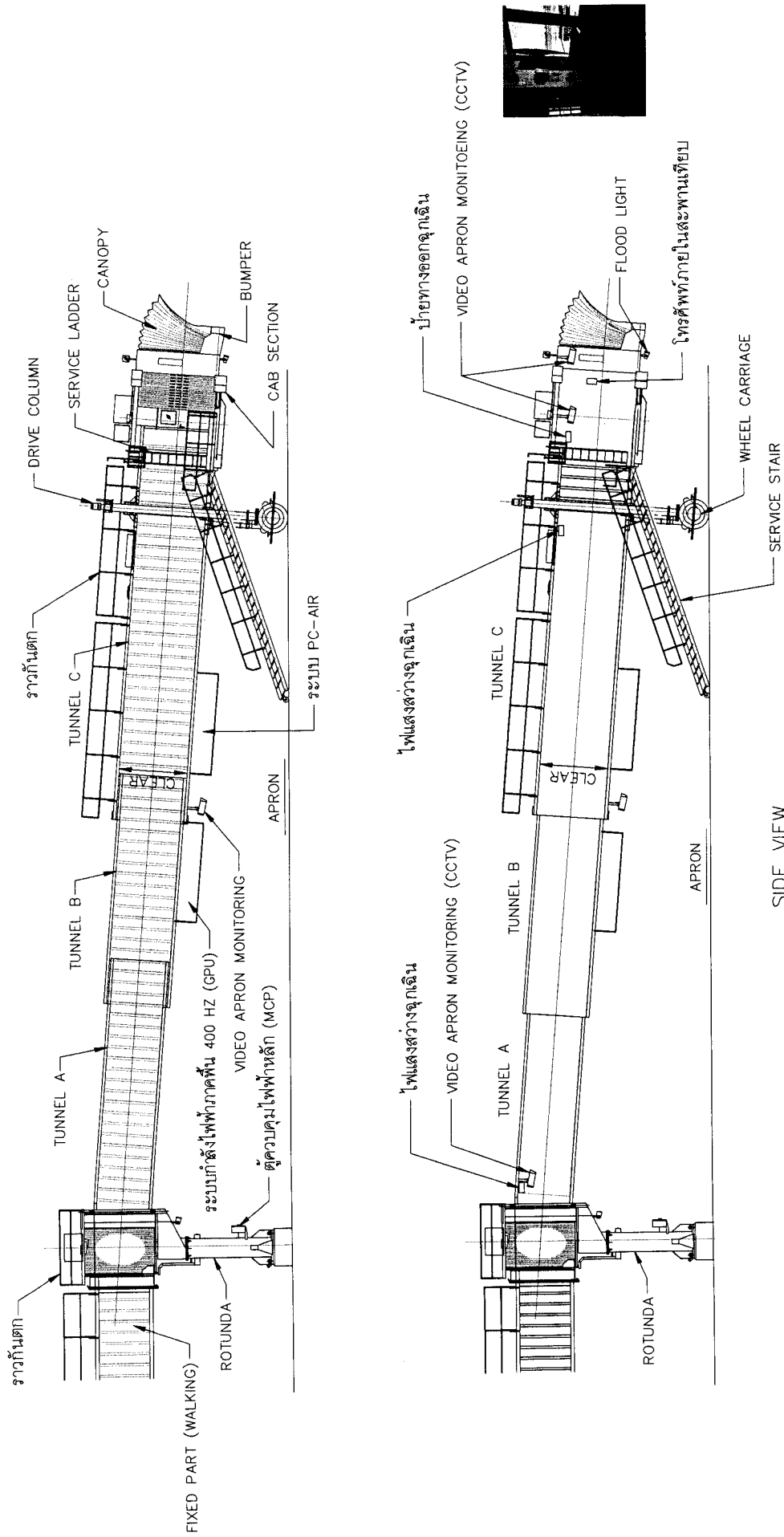

SIDE VIEW

ต้นแบบการติดตั้งระบบกำลังไฟฟ้าภาคพื้น 400 HZ (GPU) และระบบ PC-AIR เป็นต้นแบบการติดตั้งเบื้องต้น เพื่อให้ผู้เสนอราคาใช้ในการคำนวณโครงสร้างรับน้ำหนักสำหรับขั้นตอนการติดตั้งอุปกรณ์ในอนาคต

หมายเหตุ
ข้อมูลเบื้องต้นประกอบการติดตั้งอุปกรณ์เพิ่มเติมสำหรับสะพานเทียบเครื่องบิน

บริษัท ออทีพาร์ตไทย จำกัด (มหาชน)
เลขที่ 333 ถนนสุขุมวิท แขวงสีกัน
เขตคลองเตย กรุงเทพมหานคร 10210
โทรศัพท์ : 02 535 1111
โทรสาร : 02 535 4051
อีเมล : aot@airpartthai.co.th

AOT
บริษัท ออทีพาร์ตไทย จำกัด (มหาชน)

แผนผัง แบบแสดงลักษณะทั่วไปของสะพานเทียบเครื่องบิน

ผนวก จ.

รายละเอียดการรื้อถอนอุปกรณ์
เพื่อส่งคืน

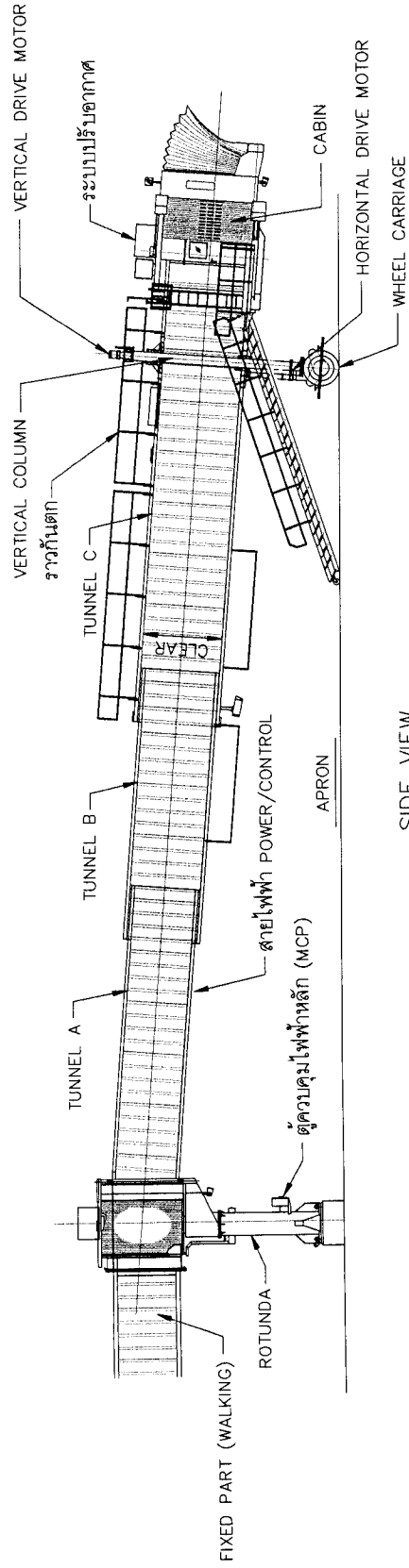

SIDE VIEW

หมายเหตุ

1. ให้ผู้ขายแยกอุปกรณ์สะพานเทียบเครื่องบินออกเป็นชิ้นส่วนหลักๆตามรายการอย่างน้อย ได้แก่ TUNNEL A/TUNNEL B/TUNNEL C/CABIN, ROTUNDA, WHEEL CARRIAGE, ระบบปรับองศา, สายนํ้าไฟฟ้ํา POWER/CONTROL, สายไฟฟ้ํา POWER/CONTROL, VERTICAL COLUMN, VERTICAL DRIVE MOTOR, HORIZONTAL DRIVE MOTOR, ตู้ควบคุมไฟฟ้ําหลัก (MCP) ทั้งนี้ ทอท. จะเป็นผู้พิจารณาการแยกชิ้นส่วนให้เหมาะสมกับพื้นที่ติดตั้ง และแจ้งให้ผู้ขายทราบอีกครั้งก่อนการดำเนินการ
2. ผู้ขายต้องถอดอะไหล่บางรายการตามที่ ทอท. กำหนด เพื่อให้เป็นอะไหล่สำรองคงคลัง สำหรับบริการซ่อมบำรุงรักษาสะพานเทียบชุดอื่นๆ ทั้งนี้ ทอท. จะเป็นผู้พิจารณาจำนวน และรายการที่เหมาะสม โดยแจ้งให้ผู้ขายทราบอีกครั้งระหว่งการดำเนินการ



บริษัท ท่าอากาศยานไทย จำกัด (มหาชน)

บริษัท ท่าอากาศยานไทย จำกัด (มหาชน)
 เลขที่ 333 ถนนติวานนท์ แขวงสิงห์
 เขตเมืองเก่า กรุงเทพมหานคร 10210
 โทรศัพท์ : 02 535 1111
 โทรสาร : 02 535 4661
 อีเมล : aot@airportthai.co.th

ผนวก จ. รายละเอียดการถอดถอนอุปกรณ์เพื่อส่งคืน

ผนวก ฉ.

รายการทดสอบ

สะพานเทียบเครื่องบิน

ผนวก ฉ.

รายการทดสอบสะพานเทียบเครื่องบิน

ผู้ขายต้องส่งแผนการทดสอบ, รายละเอียดการทดสอบ (Acceptance Check Sheet) เพื่อทดสอบสะพานเทียบเครื่องบินแต่ละชุด โดยมีหัวข้อการทดสอบไม่น้อยกว่าที่ ทอท.กำหนดดังนี้

1. การหมุนและควบคุม Rotunda
2. การเคลื่อนไหวนของช่องสะพานเทียบเครื่องบินขณะทำการเคลื่อนที่ขึ้น-ลง/ยึด-หัด
3. การขับเคลื่อนขึ้น-ลงแนวตั้งและความปลอดภัย
4. การขับเคลื่อนเดินหน้า-ถอยหลัง เลี้ยวซ้าย-ขวาในแนวราบ
5. การหมุนของ Cabin
6. การใช้งาน Canopy
7. การใช้งาน Auto leveling และการเชื่อมต่อสัญญาณแจ้งเตือน
8. ประตูและบันไดให้บริการ (Service Door & Service Stair)
9. การทำงานของ Limit Switch ทั้งหมด
10. ระบบไฟฟ้าแสงสว่างและไฟฉุกเฉิน
11. การเคลื่อนที่ของสาย Cable
12. การกดกระแทกของ Bumper
13. ตรวจสอบ Sequence/Function การทำงานของอุปกรณ์ทุกระบบ (Electrical & Mechanical System)
14. ประตูหน้า Cabin และประตู Service Door

ผนวก ช.

แนวทางในการซ่อมบำรุงรักษา
สะพานเทียบเครื่องบิน

ผนวก ช.

แนวทางในการซ่อมบำรุงรักษาสะพานเทียบเครื่องบิน

การซ่อมบำรุงรักษาสะพานเทียบเครื่องบินแต่ละชุด จะต้องดำเนินการให้เป็นไปตามรายละเอียดดังนี้

ส่วนที่ 1 รายละเอียดทั่วไป

1. การตรวจสอบและซ่อมบำรุงรักษาสะพานเทียบเครื่องบิน

1.1 ต้องควบคุมดูแลเรื่องการรักษาความสะอาดและความปลอดภัยระหว่างการตรวจสอบบำรุงรักษาและซ่อมแซมให้อยู่ในสภาพเรียบร้อยไม่มีสิ่งกีดขวางที่เป็นอันตรายและในกรณีที่มีการหยุดให้บริการของอุปกรณ์ ต้องจัดตั้งเครื่องแสดงขอบเขต หรือ ปิดป้ายแสดงให้ทราบอย่างชัดเจน

1.2 การดำเนินงานทุกครั้งต้องประสานและแจ้งให้ ทอท.และหอควบคุมลานจอด ฝ่าย/ส่วนปฏิบัติการ เขตการบิน ของแต่ละอากาศยานทราบทุกครั้ง

1.3 การตรวจสอบความพร้อมใช้งานของอุปกรณ์ทุกๆ 2 ชั่วโมงในแต่ละวันพร้อมรายงานให้พนักงาน ทอท.ทราบ

1.4 การจัดทำแบบบันทึกและการจัดทำรายงานผลการปฏิบัติงานดังนี้

1.4.1 จัดทำแบบรายงาน เพื่อบันทึกผลการปฏิบัติงานให้สอดคล้องกับมาตรฐานการซ่อมบำรุงรักษา สะพานเทียบเครื่องบินพร้อมทั้งบันทึกผลการหยุดของอุปกรณ์ทุกกรณี พร้อมลงวัน เวลาเริ่มแล้วเสร็จและ ผลการแก้ไข รวมทั้งผลการตรวจสอบสภาพอุปกรณ์และพัสดุที่ใกล้ชำรุดหรือหมดอายุการใช้งาน, การเปลี่ยนพัสดุ ซ่อมในแต่ละอุปกรณ์

1.4.2 การรายงานสรุปผลประจำเดือน ให้รวบรวมบันทึกผลการปฏิบัติงานตามแบบรายงานประจำวัน สรุปสถานภาพอุปกรณ์และเอกสารบันทึกการปฏิบัติงาน ส่งมอบให้ ให้ ทอท.ทราบ ในรูปแบบเอกสารจำนวน 1 ชุด พร้อมสำเนาจำนวน 1 ชุด และในรูปแบบไฟล์ข้อมูลพร้อมส่งในรูปแบบ CD จำนวน 1 ชุด ภายในวันที่ 15 ของเดือนถัดไปมีรายละเอียดไม่น้อยกว่าดังนี้

1.4.2.1 แบบสรุปผลการซ่อมบำรุงรักษาแต่ละวันประจำเดือนให้เปรียบเทียบผลการซ่อมบำรุงรักษา กับแผนการซ่อมบำรุงรักษาประจำเดือนที่ส่งล่วงหน้า คิดเป็นความสำเร็จร้อยละเท่าใด (จำนวนครั้งที่เข้าปฏิบัติงาน ตามแผน)

1.4.2.2 แบบสรุปการเกิด Breakdown Maintenance (BM) ประจำเดือน โดยวิเคราะห์ปัญหา, สาเหตุ และหาแนวทางการแก้ไขและเสนอให้ ทอท. ทราบทุกเดือน พร้อมก็นำข้อบกพร่องที่ตรวจพบเข้าแก้ไข และป้องกันในแผนการซ่อมบำรุงรักษาในเดือนถัดไป และเปรียบเทียบสรุปผลการเกิด Breakdown Maintenance (BM) ในเดือนที่ผ่านมาว่ามีแนวโน้มที่สูงขึ้นหรือลดลงเพื่อใช้เป็นแนวทางในการประเมินผล การปฏิบัติงาน

.....

ผู้ออกข้อกำหนด

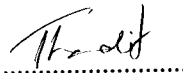
.....

ผู้ออกข้อกำหนด

.....

ผู้ออกข้อกำหนด

1.5 ผู้ขายต้องซ่อมบำรุงรักษาสะพานเทียบเครื่องบิน ไม่ให้เกิดเหตุการณ์หยุดให้บริการฉุกเฉิน มีจำนวนครั้งเฉลี่ยไม่เกินกว่าค่าตัวชีวิตและเป้าหมายการดำเนินการด้านความปลอดภัยของท่าอากาศยาน (Safety Performance Indicator: SPI) ณ ปีนั้นๆ

2. หน้าที่และเงื่อนไขที่ผู้ขายต้องปฏิบัติ

2.1 ผู้ขายจะต้องจัดหาอุปกรณ์เครื่องมือ เครื่องใช้ในการซ่อมบำรุงรักษา โดยเครื่องมือต้องมีจำนวน ชนิด ขนาด และสภาพที่ดี เหมาะสมกับการซ่อมบำรุงรักษาสะพานเทียบเครื่องบิน

2.2 ผู้ขายจะต้องจัดหาอุปกรณ์เครื่องมือพิเศษหรือเครื่องมือขนาดใหญ่ ณ ที่ทำการของท่าอากาศยาน ได้แก่ รถกระเบาะบรรทุกใช้น้ำมันเป็นเชื้อเพลิง น้ำหนักบรรทุก ต้องไม่น้อยกว่า 1 ตัน จำนวน 1 คัน สำหรับใช้ในการซ่อมบำรุงรักษาสะพานเทียบเครื่องบินและรถที่นำมาใช้งานต้องมีประกันชั้น 1 พร้อมถังดับเพลิง โดยค่าใช้จ่ายในการซ่อมบำรุงรถยนต์ ผู้ขายเป็นผู้ออกค่าใช้จ่ายเองทั้งสิ้น หากรถยนต์ที่นำมาใช้งานเกิดชำรุด ผู้ขายต้องจัดหารถยนต์ทดแทนภายใน 24 ชม. เป็นต้น

2.3 ในกรณีจำเป็น ที่ต้องใช้เครื่องมือพิเศษหรือเครื่องมือขนาดใหญ่ที่จำเป็นต้องใช้ เพื่อให้งานเสร็จสมบูรณ์ โดยเร็ว เช่น รถเครนขนาดต่างๆ, เครื่องเชื่อมไฟฟ้า, เครื่องเชื่อมแก๊ส, รถโพล์คลิฟต์ เป็นต้น ผู้ขายต้องจัดหาเพิ่มเติม

2.4 ผู้ขายต้องจัดหาวัสดุสิ้นเปลืองในการซ่อมบำรุง, วัสดุสิ้นเปลืองในการทำงานเช่น น้ำยาเช็ดกระจก, กระจกใส่ขยะ, ซิลิโคนยาแนว, สีโคลทา, ก๊าซไนโตรเจน, ผ้ายูล, ผ้าปิดจมูก, ถุงมือผ้า, กระจาดทราย, ตะกั่วบัดกรี, สายไฟฟ้า และขั้วต่อสำหรับซ่อมบำรุงเบื้องต้น เป็นต้น ผู้ขายต้องจัดหาและเตรียมให้พร้อมขณะปฏิบัติงานในปริมาณที่เพียงพอ หากไม่พอเพียงให้ผู้ขายจัดหาเพิ่มเติมทันที

หมายเหตุตามข้อ 2.4 ผู้ขายต้องแสดงแบบบัญชีรายชื่อสารเคมีอันตรายและรายละเอียดข้อมูลความปลอดภัยของสารเคมีอันตราย (แบบ สอ.1) ตามที่ได้ประกาศไว้ในราชกิจจานุเบกษาแห่งกฎกระทรวงกำหนดมาตรฐานในการบริหารและดำเนินการด้านความปลอดภัย อาชีวอนามัยและสภาพความปลอดภัยในการทำงานเกี่ยวกับสารเคมีอันตราย พ.ศ.2560 ให้ ทอท.ภายในเดือน พ.ย.ของทุก ๆปี

2.5 ผู้ขายต้องจัดหาต้องจัดหาระบบคอมพิวเตอร์เพื่อใช้ปฏิบัติงานให้สอดคล้องกับระบบบริหารงานซ่อมบำรุงของ ทอท. หาก ทอท.ไม่สามารถจัดหาโปรแกรมให้ได้ ผู้ขายต้องสร้างฐานข้อมูลต่างๆ ให้เป็นไปตามที่ ทอท. กำหนดขึ้น พร้อมคุณสมบัติของเครื่องคอมพิวเตอร์ให้รองรับกับอุปกรณ์สำนักงานอื่นๆ ได้แก่ เครื่องคอมพิวเตอร์ จำนวน 1 ชุด, เครื่องพิมพ์เอกสารชนิดสี/ ขาว-ดำ จำนวน 1 เครื่อง, และอุปกรณ์เสริมได้แก่กล้องถ่ายภาพดิจิทัล, Removable drive ซึ่งอุปกรณ์เสริมข้างต้น ผู้ขายต้องจัดหาไว้ ณ ที่ทำการของท่าอากาศยาน โดยไม่คิดค่าใช้จ่าย

หมายเหตุตามข้อ 2.5 อุปกรณ์สำนักงาน เช่น หมึกพิมพ์เอกสาร กระจาดทราย (กระจาดขนาด A3/A4) ปากกา ดินสอ เครื่องเย็บกระดาษ คลิปหนีบกระดาษ เป็นต้น ผู้ขายต้องจัดหาและเตรียมให้พร้อมขณะปฏิบัติงานในปริมาณที่เพียงพอ และหากไม่พอเพียงให้จัดหาเพิ่มเติมทันที

.....
ผู้ออกข้อกำหนด

.....
ผู้ออกข้อกำหนด

.....
ผู้ออกข้อกำหนด

2.6 ต้องจัดทำแผนเผชิญเหตุในกรณีเกิดเหตุการณ์ฉุกเฉินสำหรับเตรียมความพร้อมรองรับสถานการณ์รวมถึง กำหนดขั้นตอนของการปฏิบัติพนักงานแต่ละบุคคลให้ชัดเจน เพื่อให้สามารถดำเนินการแก้ไขหรือลดการหยุด ให้บริการของสะพานเทียบเครื่องบิน ในกรณีต่างๆไม่น้อยกว่าเหตุการณ์กรณีตัวอย่าง เช่น

2.6.1 ไฟฟ้าดับ

2.6.2 ระบบขับเคลื่อนขึ้น-ลง ซ้ายและขวาไม่เท่ากัน

2.6.3 ระบบขับเคลื่อนทางราบซ้ายและขวาไม่เท่ากัน

2.6.4 ระบบหมุนเลี้ยวล้อเกินที่ตั้งค่าไว้จนทำให้สายไฟฟ้าขาดหรือตัดระบบการทำงาน

2.6.5 สายไฟฟ้าหลักใต้ของขาดหรือลัดวงจร

2.6.6 อุบัติเหตุที่เกิดจากการขับสะพานเทียบเครื่องบินชนอากาศยานหรืออากาศยานเคลื่อนบนสะพานเทียบเครื่องบิน

2.6.7 การตรวจสอบและซ่อมแซมแก้ไขปัญหาคูณ (Breakdown Maintenance) ทุกกรณี

หมายเหตุข้อ 2.6 ผู้ขายต้องจัดทำเอกสารรายงานให้ ทอท.พิจารณาเพื่ออนุมัติภายใน 60 วันหลังจากวันที่ เริ่มปฏิบัติงาน และหากเกิดเหตุการณ์ฉุกเฉินเพิ่มเติมนอกเหนือจากตัวอย่างข้างต้น ให้ผู้ขายจัดทำแผนเผชิญเหตุ เพิ่มเติมเพื่อขออนุมัติจาก ทอท.ทุกครั้ง

2.7 ผู้ขายต้องส่งประวัติ รูปถ่ายและประวัติอาชญากรจากกองทะเบียนประวัติอาชญากร สำนักงานตำรวจ แห่งชาติของพนักงานของผู้ขายทุกคน โดยผู้ขายเป็นผู้ออกค่าใช้จ่ายในการดำเนินการทั้งหมดเพื่อใช้ในการ บันทึกรูปประวัติลงในแบบฟอร์มที่ ทอท. กำหนดและส่งให้ส่วนรักษาความปลอดภัยของ ทอท. ทำการตรวจสอบ และแจ้งขอทำบัตรรักษาความปลอดภัยสำหรับบุคคลชนิดถาวร ให้แก่พนักงานของผู้ขายล่วงหน้า โดยเสียค่าใช้จ่าย ตามระเบียบที่ ทอท.กำหนดเพื่อให้พนักงานของผู้ขายมีบัตรรักษาความปลอดภัยสำหรับบุคคลชนิดถาวรเป็น หลักฐานแสดงตนในการปฏิบัติงานในพื้นที่เขตหวงห้ามและห้ามผู้ขายเรียกเงินค่าใช้จ่ายในการทำบัตรรักษา ความปลอดภัย สำหรับบุคคลชนิดถาวร จากพนักงานของผู้ขาย หาก ทอท.ตรวจพบ อาจถือเป็นเหตุในการบอกลีก สัญญาจ้างได้ และหากพนักงานลาออก หรือถูกไล่ออก หรือเปลี่ยนตัวพนักงาน ผู้ขายต้องส่งคืนบัตรรักษา ความปลอดภัยสำหรับบุคคลชนิดถาวร ให้ ทอท.ทันที พร้อมทั้งมีหนังสือแจ้งให้ประธานกรรมการตรวจรับพัสดุ ทอท.ทราบ

หมายเหตุข้อ 2.7 ตลอดเวลาที่ปฏิบัติงาน ผู้ขายต้องควบคุมให้พนักงานของผู้ขายติดบัตรรักษา ความปลอดภัย สำหรับบุคคลชนิดถาวรที่บริเวณหน้าอกเสื้อ เพื่อให้มองเห็นด้านหน้าบัตรชัดเจน ห้ามแลกเปลี่ยนบัตรฯ หรือนำบัตรฯให้บุคคลอื่นใช้ หรือนำบัตรฯมาใช้นอกเวลาปฏิบัติงานโดยเด็ดขาด

2.8 ต้องขออนุมัติการใช้เครื่องแบบที่มีตราสัญลักษณ์ของผู้ขาย ที่มองเห็นชัดเจนและต้องแตกต่างจาก เครื่องแบบของพนักงานของ ทอท. พร้อมทั้งเสนอให้ ทอท.ภายใน 15 วันก่อนวันที่เริ่มปฏิบัติงาน

2.8.1 ผู้ขายต้องจัดหาให้พนักงานของผู้ขายสวมเครื่องแบบพร้อมติดบัตรรักษาความปลอดภัยของ ทอท.

2.8.2 ในการปฏิบัติงานซ่อมบำรุงรักษาต้องสวมรองเท้า Safety Shoe และอุปกรณ์ป้องกันภัยส่วนบุคคล อื่น ๆที่จำเป็น เช่น แวนตา, ถุงมือ เป็นต้น ตามควรแก่กรณี

.....

ผู้ออกข้อกำหนด

.....

ผู้ออกข้อกำหนด

.....

ผู้ออกข้อกำหนด

2.9 ผู้ขายต้องเช่าวิทยุสื่อสาร จำนวน 1 เครื่อง เพื่อใช้ในการตรวจสอบและติดต่อประสานงานในการจัดหาวิทยุสื่อสารดังกล่าวให้ผู้ขายติดต่อกับผู้ควบคุมงานของ ทอท. เป็นผู้ดำเนินการจัดหาและผู้ขายเป็นผู้ออกค่าใช้จ่าย โดยผู้ขายต้องทำหนังสือผ่านประธานกรรมการตรวจรับพัสดุของ ทอท. ภายใน 7 วัน ก่อนเริ่มระยะเวลารับประกันผลงาน

หมายเหตุข้อ 2.9 หากผู้ขายไม่ดำเนินการจนเป็นเหตุให้ไม่มีวิทยุสื่อสารใช้งาน ผู้ขายยินยอมให้ ทอท. ปรับเป็นเงินเครื่องละ 3,000- บาทต่อเดือน (ยกเว้นในกรณีที่ ทอท. ไม่สามารถจัดหาให้แก่ผู้ขายได้)

2.10 ต้องจัดทำแผนปฏิบัติงานประจำปี การหยุดอุปกรณ์เพื่อเข้าซ่อมบำรุงรักษาล่วงหน้า (P.M) เสนอให้ ทอท. ภายใน 15 วันก่อนเริ่มระยะเวลารับประกันผลงาน

2.11 ต้องจัดทำแผนปฏิบัติงานประจำเดือน การหยุดอุปกรณ์และพนักงานช่างที่จะเข้าปฏิบัติงานซ่อมบำรุงรักษาล่วงหน้า (P.M) รวมทั้งแผนการใช้อะไหล่และพัสดุสิ้นเปลืองในการซ่อมซ่อมบำรุง เสนอให้ ทอท. ภายใน 15 วันก่อนวันที่เริ่มปฏิบัติงานแต่ละเดือน มีรายการเอกสารดังนี้

2.11.1 แผนการหยุดอุปกรณ์และพนักงานช่างที่จะเข้าปฏิบัติงานซ่อมบำรุงรักษาล่วงหน้า (P.M)

2.11.2 ต้องแสดงบัญชีรายการเครื่องมือและเครื่องใช้ในการปฏิบัติงาน

2.11.3 แผนการใช้อะไหล่ซ่อมแซมและพัสดุสิ้นเปลือง

2.12 ในการปฏิบัติงานประจำวัน ให้รายงานผลการปฏิบัติงานประจำวันให้ ทอท. ทราบในวันถัดไปของวันทำการก่อนเวลา 08.30 น.

2.13 ต้องเป็นผู้ดำเนินการจัดการประชุมระหว่าง ทอท. กับผู้ขาย ในการเชิญประชุมและบันทึกการประชุม โดยให้ประสานงานกับผู้ควบคุมงานของ ทอท. การจัดทำบันทึกการประชุมต้องส่งภายใน 7 วันนับจากวันที่ประชุม และรับผิดชอบในการจัดทำและควบคุมเอกสารระหว่างตัวแทน ทอท. และผู้ขาย โดยผู้บริหารของบริษัทผู้ขายหรือผู้แทนต้องเข้าร่วมประชุมด้วย

2.14 ต้องดำเนินการสร้างฐานข้อมูลอุปกรณ์และการซ่อมบำรุงรักษาให้แล้วเสร็จภายใน 90 วัน นับจากวันเริ่มระยะเวลารับประกันผลงาน

2.15 ผู้ขายจะต้องรับผิดชอบต่อความปลอดภัยในการทำงานของพนักงานผู้ขายและความปลอดภัยในการให้บริการ หากเกิดอุบัติเหตุหรือความเสียหายต่ออุปกรณ์หรือทรัพย์สินของ ทอท. และผู้ใช้บริการ อันเนื่องมาจากเกิดความละเลยไม่ปฏิบัติตามข้อกำหนดในสัญญาหรือระเบียบของ ทอท. หรือความบกพร่องของอุปกรณ์อันเนื่องมาจากการซ่อมบำรุงรักษา ผู้ขายจะต้องรับผิดชอบและชดเชยค่าเสียหายที่เกิดขึ้นโดยสิ้นเชิง

หมายเหตุตามข้อ 2.15 ผู้ขายที่มาปฏิบัติงานไม่ถูกต้องตามข้อกำหนดในสัญญาจ้างหรือฝ่าฝืนระเบียบข้อบังคับของ ทอท. หรือเห็นว่าพนักงานของผู้ขายไม่เหมาะสม หรือไม่มีความสามารถที่ปฏิบัติงานให้เกิดผลดีต่อ ทอท. ผู้ขายจะต้องจัดพนักงานมาเปลี่ยนให้ใหม่ภายใน 7 วัน หลังจากที่ได้รับแจ้งจาก ทอท.

.....

ผู้ออกข้อกำหนด

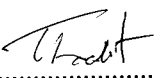
.....

ผู้ออกข้อกำหนด

.....

ผู้ออกข้อกำหนด

2.16 การปิดซ่อมต้องแจ้งให้ผู้ควบคุมงานของ ทอท.ทราบล่วงหน้า 1 สัปดาห์ ยกเว้นหากเกิดกรณีฉุกเฉิน นอกเหนือแผนการซ่อม (Break down Maintenance) ให้แจ้งผู้ควบคุมงาน, พนักงานเวร ฝปร. และศูนย์รักษาความปลอดภัย (OO) ทุกกรณี และต้องติดตั้งเครื่องกันแสดงบริเวณการทำงานให้ชัดเจนทุกครั้งพร้อมป้าย “ปิดซ่อม” ติดตั้งไว้ ณ จุดเหมาะสม

2.17 ในกรณีที่พนักงานของผู้ชายพบกระเป่า หีบห่อหรือสิ่งของที่ถูกทิ้งไว้ในพื้นที่ที่รับผิดชอบเป็นเวลานาน โดยไม่ทราบผู้เป็นเจ้าของ ห้ามแตะต้องหรือเคลื่อนย้ายหรือนำไปเป็นสมบัติส่วนตัวโดยเด็ดขาด ให้แจ้งผู้ควบคุมงานหรือพนักงานของ ทอท.ที่อยู่ใกล้ที่สุด เพื่อตรวจสอบตามมาตรการรักษาความปลอดภัย

2.18 ผู้ชายต้องอบรมชี้แจงและควบคุมดูแล กวดขันให้พนักงานทราบและเข้าใจระเบียบคำสั่งและข้อบังคับของ ทอท.ที่เกี่ยวข้องในการปฏิบัติตามสัญญาตลอดจนวิธีการปฏิบัติต่างๆ จนเข้าใจและสามารถปฏิบัติหน้าที่ได้เป็นอย่างดี

2.18.1 ต้องเข้ารับการอบรมชี้แจง ฎระเบียบ ข้อบังคับและวิธีปฏิบัติงานก่อนเข้าปฏิบัติงานภายในพื้นที่เขตการบิน (Airside) ของท่าอากาศยานก่อนเข้าปฏิบัติงาน

2.18.2 ในกรณีที่พนักงานของผู้ชายต้องการขับรถยนต์ในพื้นที่เขตลานจอดอากาศยานต้องผ่านการฝึกอบรมการขับรถและขั้นตอนการปฏิบัติงานในเขตการบินของท่าอากาศยานก่อนเข้าปฏิบัติงาน

หมายเหตุตามข้อ 2.18 ในกรณีที่ผู้ชายมีการเปลี่ยนแปลงพนักงาน พนักงานของผู้ชายต้องผ่านการฝึกอบรมแล้วเสร็จจึงจะสามารถเข้าปฏิบัติงานได้

2.19 ในการปฏิบัติงานทุกครั้ง ผู้ชายต้องแจ้งการขอเข้าปฏิบัติงานผ่านทางวิทยุสื่อสารกับหอควบคุมลานจอด ฝ่าย/ส่วนปฏิบัติการเขตการบินของอากาศยานและผู้ควบคุมงาน ก่อนและหลังการปฏิบัติงาน

หมายเหตุตามข้อ 2.19 ในเวลาออกทำการให้แจ้งกับหอควบคุมลานจอด ฝ่าย/ส่วนปฏิบัติการเขตการบินของท่าอากาศยาน และพนักงานเวร ฝปร. เป็นผู้ช่วยผู้ควบคุมงาน เพื่อให้การปฏิบัติงานนอกเวลาทำการเป็นไปด้วยความเรียบร้อย

2.20 ผู้ชายเป็นผู้จัดหาอุปกรณ์ความปลอดภัยส่วนบุคคล (Personal Protective Equipment: PPE) ในการทำงานให้เพียงพอกับผู้ปฏิบัติงานและต้องปฏิบัติตามข้อบังคับและคู่มือว่าด้วยความปลอดภัยในการทำงานสำหรับผู้รับเหมา

2.21 การปฏิบัติงานของผู้ชายจะต้องไม่กระทบกระเทือนหรือรบกวนต่อผู้ใช้บริการของ ทอท. และปฏิบัติให้เป็นไปตามระเบียบของ ทอท.

2.22 ผู้ชายจะต้องรับผิดชอบในการทำงานและความปลอดภัยในการซ่อมบำรุงรักษาสะพานเทียบเครื่องบิน หากเกิดอุบัติเหตุหรือความเสียหายต่ออุปกรณ์หรือทรัพย์สินของ ทอท.หรือทรัพย์สินของผู้โดยสาร อันเนื่องจากเกิดความละเลย ไม่ปฏิบัติตามข้อกำหนดในสัญญาหรือระเบียบของทอท. ผู้ชายจะต้องรับผิดชอบและชดใช้ค่าเสียหายที่เกิดขึ้นทั้งหมด

.....

ผู้ออกข้อกำหนด

.....

ผู้ออกข้อกำหนด

.....

ผู้ออกข้อกำหนด

2.23 ผู้ชายต้องตรวจสอบสารเสพติดของพนักงานของผู้ชายทุกคนอย่างน้อยปีละ 2 ครั้ง โดยผู้ชายเป็นผู้ออกค่าใช้จ่ายในการดำเนินการทั้งหมด และทำรายการผลการตรวจ ให้ ทอท.ทราบทุกครั้ง

2.24 ผู้ชายต้องตรวจสอบระบบความปลอดภัย (Safety) ของสะพานเทียบเครื่องบินทั้งระบบอย่างน้อยปีละ 1 ครั้งตลอดอายุสัญญาจ้างฯ รวมทั้งนำทีมพนักงานของผู้ชายแก้ไขข้อบกพร่องที่ตรวจพบ และจัดทำรูปเล่มเสนอประธานกรรมการตรวจรับพัสดุผ่านผู้ควบคุมงานจำนวน 2 ชุด (ชุดที่ 1 เมื่อเข้าตรวจสอบข้อบกพร่อง ชุดที่ 2 เมื่อแก้ไขปัญหาเรียบร้อยแล้ว)

2.25 ผู้ชายต้องจัดเจ้าหน้าที่ จป. และจัดเตรียมอุปกรณ์ป้องกันอุบัติเหตุส่วนบุคคลขั้นพื้นฐานให้กับพนักงานที่ปฏิบัติงานตามความเหมาะสมของลักษณะงาน เพื่อความปลอดภัยในขณะทำงาน ตามประกาศกระทรวงมหาดไทย และต้องดูแลให้สวมใส่อยู่ตลอดเวลาที่ปฏิบัติงาน

2.26 พื้นที่สำหรับจอดยานพาหนะที่จำเป็นต่อการปฏิบัติงานหรือกำหนดไว้ในสัญญา ทอท.จะเป็นผู้จัดหาให้ตามความเหมาะสม

2.27 ในกรณีที่ผู้ชายขอยืมใช้รถเครื่องมือสำหรับซ่อมบำรุงรักษาสะพานเทียบเครื่องบิน ห้ามไม่ให้ผู้ชายนำยานพาหนะหรือเครื่องมือต่างๆ ไปใช้กับงานอื่นๆ เว้นแต่ได้รับอนุญาตจาก ทอท.

2.28 พนักงานของผู้ชายต้องผ่านการฝึกอบรมการขับรถและขั้นตอนการปฏิบัติงานในเขตการบินจาก ทอท.ก่อนเข้าปฏิบัติงาน

3. ความรับผิดชอบของผู้ชาย

3.1 ผู้ชายต้องรับผิดชอบต่อสินค้าและปฏิบัติต่อพนักงานของผู้ชาย ให้ถูกต้องตามกฎหมายแรงงานทั้งที่บัญญัติไว้ในปัจจุบัน หรือที่จะใช้บังคับในอนาคตต่อไป รวมทั้งกฎหมายอื่น ๆ ที่กำหนดไว้ หรือ ที่จะใช้ในโอกาสต่อไป ที่รัฐพึงมีให้แก่ลูกจ้าง

3.2 ผู้ชายต้องปฏิบัติตามพระราชบัญญัติประกันสังคม พ.ศ.2533 และที่แก้ไขเพิ่มเติมโดยเป็นผู้รับผิดชอบค่าใช้จ่ายต่าง ๆ เองทั้งหมด

3.3 ผู้ชายต้องปฏิบัติตามกฎหมายว่าด้วย ความปลอดภัยอาชีวอนามัย และสภาพแวดล้อมในการทำงาน อย่างเคร่งครัดตลอดระยะเวลาที่มีการปฏิบัติงาน

3.4 ในกรณีที่พนักงานของผู้ชายกระทำให้เกิดความเสียหายแก่ทรัพย์สิน วัสดุ อุปกรณ์ของ ทอท. หรือผู้ใช้บริการของ ทอท. ผู้ชายต้องรับผิดชอบและชดเชยค่าเสียหายที่เกิดขึ้นให้กับ ทอท. และผู้ใช้บริการของ ทอท. ทั้งหมด เว้นแต่กรณีเป็นเหตุสุดวิสัย

3.5 ในกรณีที่พนักงานของผู้ชายกระทำละเมิดต่อ ทอท. หรือผู้ใช้บริการของ ทอท. อันเกี่ยวกับงานจ้างนี้ไม่ว่าจะกระทำเองหรือร่วมกับผู้อื่น ผู้ชายต้องยินดีรับผิดชอบชดเชยใช้ค่าเสียหายที่เกิดขึ้นทั้งหมดทันที

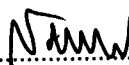
.....

ผู้ออกข้อกำหนด

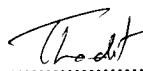
.....

ผู้ออกข้อกำหนด

.....

ผู้ออกข้อกำหนด

3.6 ในกรณีที่ผู้ขายกระทำหรืองดเว้นการกระทำใดๆ อันเป็นการฝ่าฝืน หรือไม่ปฏิบัติตามสัญญาข้อหนึ่งข้อใดก็ดี และ ทอท.ได้แจ้งให้ผู้ขายทราบเป็นลายลักษณ์อักษรแล้ว แต่ผู้ขายไม่ดำเนินการแก้ไขให้ถูกต้องตามสัญญาจ้าง ภายใน 7 วัน ตั้งแต่วันที่ที่ได้รับแจ้งจาก ทอท. หรือกรณีผู้ขายตกเป็นบุคคลล้มละลาย ทอท.มีสิทธิบอกเลิกสัญญา ได้ทันที โดยมีต้องบอกกล่าวล่วงหน้า และ ทอท.มีสิทธิเรียกร้องค่าเสียหายได้ด้วย

หมายเหตุตามข้อ 3.6 เมื่อผู้ขายได้รับทราบการบอกเลิกสัญญาให้ถือว่าสัญญานี้เป็นอันระงับสิ้นสุดลงทันที โดยมีต้องบอกกล่าวล่วงหน้าและ ทอท.มีสิทธิเรียกร้องค่าเสียหายได้ด้วย เมื่อผู้ขายทราบการบอกเลิกสัญญาแล้ว ผู้ขายยินยอมให้ถือว่าสัญญานี้เป็นอันระงับสิ้นสุดลงทันที

3.7 หากพนักงานของผู้ขายคนใดไม่ตั้งใจหรือขาดประสิทธิภาพในการปฏิบัติงานมีอาการมีนเมาขณะปฏิบัติงาน อันเนื่องมาจากดื่มสุราก่อนหรือขณะปฏิบัติงาน หลบเลี่ยงหรือละทิ้งงาน ขัดคำสั่ง หรือฝ่าฝืน ระเบียบของ ทอท. แสดงกิริยาไม่สุภาพต่อผู้มาใช้บริการของทอท. กระด้างกระเดื่องต่อคณะกรรมการตรวจรับพัสดุหรือผู้ควบคุมงาน ของทอท. ปฏิบัติงานนอกเหนือจากหน้าที่ที่ได้รับมอบหมาย กระทำการอื่นใดเพื่อแสวงหาผลประโยชน์ใส่ตนหรือผู้อื่น หรือมีพฤติกรรมอันส่อไปในทางทุจริต รวมทั้งประพฤติดนอันอาจก่อให้เกิดความเสียหายต่อชื่อเสียงของทอท. เมื่อทอท.ได้แจ้งให้ผู้ขายทราบเป็นลายลักษณ์อักษรแล้ว ผู้ขายจะส่งพนักงานผู้นั้นเข้าปฏิบัติงานอีกไม่ได้ ทั้งนี้ผู้ขาย จะต้องจัดหาพนักงานมาปฏิบัติงานทดแทนให้ครบจำนวนที่กำหนดไว้ โดยไม่มีสิทธิเรียกร้องค่าเสียหายใดๆ ทั้งสิ้น

หมายเหตุตามข้อ 3.7 หากพนักงานของผู้ขายกระทำผิดตามวรรคแรก ผู้ควบคุมงานของ ทอท.มีสิทธิยึด บัตรรักษาความปลอดภัยบุคคลชนิดถาวรที่ทอท.เป็นผู้ออกให้ และพนักงานผู้นั้นต้องออกจากพื้นที่รับผิดชอบทันที

3.8 ผู้ขายต้องไม่เอางานตามสัญญานี้ทั้งหมด หรือบางส่วนไปให้ผู้อื่นรับจ้างช่วงอีกทอดหนึ่ง โดยมีได้รับอนุญาต เป็นหนังสือจาก ทอท. เว้นแต่ ทอท.อนุญาตให้ผู้ขายทำการจ้างช่วงได้ แต่ผู้ขายยังคงต้องรับผิดชอบในงานที่ให้ ช่วงไปเสมือนตัวเองเป็นผู้กระทำทุกประการ ในกรณีที่ผู้ขายไม่ใช่เจ้าของผลิตภัณฑ์ ผู้ขายต้องประสานงานกับ บริษัทเจ้าของผลิตภัณฑ์เพื่อจ้างช่วงซ่อมบำรุง หรือผู้ขายต้องซ่อมบำรุงเป็นไปตามมาตรฐาน/ตามกฎหมาย, กฎกระทรวง หรือมาตรฐานของ วสท.หรือตามที่ ทอท.กำหนด

3.9 ผู้ขายจะต้องรับผิดชอบในการทำงานและความปลอดภัย ในการให้บริการ หากเกิดอุบัติเหตุหรือ ความเสียหายต่ออุปกรณ์หรือทรัพย์สินของ ทอท. หรือบุคคล อันเนื่องจากเกิดความละเลยไม่ปฏิบัติตามข้อกำหนด ในสัญญาหรือระเบียบของ ทอท. ผู้ขายจะต้องรับผิดชอบและชดใช้ค่าเสียหายที่เกิดขึ้นโดยสิ้นเชิงทุกกรณี

3.10 ผู้ขายต้องรับผิดชอบต่ออุบัติเหตุและความเสียหายใด ๆที่เกิดขึ้นจากการทำงานของผู้ขายเองทุกกรณี (รวมถึงการกระทำใด ๆของพนักงานผู้ขาย โดยผู้ขายเป็นผู้รับผิดชอบโดยตรง มิใช่ปิด ความรับผิดชอบให้ ทอท. เรียกร้องค่าเสียหายจากพนักงานของผู้ขาย)

3.11 การปฏิบัติงานของผู้ขายจะต้องไม่กระทบกระเทือนหรือรบกวนต่อผู้ใช้บริการของ ทอท. และปฏิบัติให้ เป็นไปตามระเบียบของ ทอท.และคำสั่งของผู้ควบคุมงานรวมทั้งต้องควบคุมดูแลมิให้เจ้าหน้าที่ของผู้ขายเข้าไปใน พื้นที่หวงห้ามที่ ทอท. โดยมีได้อนุญาตเป็นอันขาด

.....

ผู้ออกข้อกำหนด

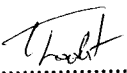
.....

ผู้ออกข้อกำหนด

.....

ผู้ออกข้อกำหนด

3.12 พนักงานที่ผู้ขายจัดเข้ามาปฏิบัติงานต้องเป็นผู้ที่มีความชำนาญงาน และผ่านการอบรมความรู้ในงานที่จะได้รับมอบหมาย

3.13 ผู้ขายต้องรับผิดชอบต่ออุบัติเหตุและความเสียหายใด ๆ ที่เกิดขึ้นจากการทำงานของผู้ขายเองทุกกรณี

3.14 ในกรณีที่ทอท.ดำเนินงานอื่นๆ ที่ไม่เกี่ยวกับการปฏิบัติงานซ่อมบำรุงของผู้ขาย เช่น งานปรับแต่งสะพานเทียบเครื่องบิน งานปรับปรุงเพิ่มเติม หรืองานเปลี่ยนแปลงอุปกรณ์ใหม่ เป็นต้น ผู้ขายไม่มีสิทธิกล่าวอ้างเป็นเหตุให้ไม่สามารถปฏิบัติงานได้ และต้องรับผิดชอบเพิ่มเติม ดูแลซ่อมบำรุงรักษาให้ด้วย หากผู้ขายบิดพลิ้วไม่กระทำการดังกล่าวภายในกำหนด 7 วัน นับแต่วันที่ได้รับแจ้งเป็นหนังสือจากผู้ขาย หรือไม่ทำการแก้ไขให้ถูกต้องเรียบร้อยภายในเวลาที่ทอท.กำหนดให้ ทอท.มีสิทธิที่จะทำกรณั้ตนเองหรือจ้างผู้อื่นให้ทำงานนั้นโดยผู้ขายต้องเป็นผู้ออกค่าใช้จ่ายทั้งหมด

3.15 ผู้ขายต้องควบคุมดูแลให้พนักงานปฏิบัติงานด้วยความเรียบร้อย หากพนักงานก่อความวุ่นวายหรือนัดหยุดงาน หรือกระทำการอันเป็นเหตุให้ ทอท. ต้องเสื่อมเสียชื่อเสียง

3.16 นอกเหนือการควบคุม ตรวจสอบและให้บริการ รวมถึงการแก้ไขปัญหาฉุกเฉินสะพานเทียบเครื่องบินตามแผนงานประจำเดือนแล้ว ทอท.สามารถมอบหมายงานพิเศษนอกเหนือจากงานข้างต้นให้กับผู้ขายทำได้ โดยที่งานที่มอบหมายให้พิเศษนั้นต้องเกี่ยวข้องกับสะพานเทียบเครื่องบินตามแต่ที่ ทอท.เห็นชอบ ทั้งนี้งานดังกล่าวต้องไม่ส่งผลกระทบต่ออัตราค่าจ้างหรือเวลาการทำงานที่เพิ่มขึ้นซึ่งมีผลต่อการจ้างของผู้ขาย

3.17 ในกรณีที่ผู้ขายไม่สามารถปฏิบัติงานให้เป็นไปตามข้อ 3 ผู้ขายยินยอมจ่ายเป็นค่าเสียหายให้ ทอท. ครั้งละ 2,500.- บาท (สองพันห้าร้อยบาทถ้วน) ต่อครั้งต่อวัน (เศษเวลาของ 1 วัน ให้นับเป็น 1 วัน) นับจากวันเวลาที่ตรวจพบ และหากสามารถประเมินค่าเสียหายได้สูงกว่าให้ใช้อัตราค่าเสียหายที่สูงกว่าเป็นเกณฑ์ และทอท.อาจถือเอาเป็นเหตุในการพิจารณาปรับลดค่างวดได้ด้วย

4. สิ่งต่างๆที่ ทอท.เป็นผู้จัดหาให้โดยไม่คิดค่าใช้จ่าย (ถ้ามี)

ทอท.จะเป็นผู้จัดหาพื้นที่สำหรับใช้เป็นที่ตั้งสำนักงานตัวแทนของผู้ขาย โดยไม่คิดค่าเช่าพื้นที่ในกรณีที่มีการปรับปรุง หรือต่อเติมพื้นที่ห้อง ผู้ขายต้องขออนุญาตตกแต่ง ต่อเติมจาก ทอท.ก่อน โดยผู้ขายต้องเป็นผู้รับผิดชอบค่าใช้จ่ายและการปรับปรุงห้องที่ ทอท.จัดหาให้ นั้น ห้ามผู้ขายทุบ รื้อถอนสิ่งปลูกสร้างใดทั้งสิ้น นอกจากการปรับปรุงตกแต่งภายในเท่านั้น สำหรับค่าน้ำและค่าไฟฟ้า ผู้ขายเป็นผู้รับผิดชอบค่าใช้จ่าย โดยคิดตามอัตราค่าภาระของ ทอท.

.....

ผู้ออกข้อกำหนด

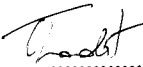
.....

ผู้ออกข้อกำหนด

.....

ผู้ออกข้อกำหนด

ส่วนที่ 2 รายละเอียดการตรวจสอบสะพานเทียบเครื่องบินประจำเดือน, ประจำ 3 เดือน,

ประจำ 6 เดือนและประจำ 12 เดือน

ผู้ขายต้องดำเนินการซ่อมบำรุงรักษาสะพานเทียบเครื่องบินแต่ละชุด โดยมีหัวข้อการซ่อมบำรุงและรายละเอียดการตรวจสอบไม่น้อยกว่าที่ ทอท.กำหนดดังนี้

1. การตรวจสอบประจำเดือน

- 1.1 ตรวจสอบการขับเคลื่อน เช่น การขับเคลื่อนหน้า ถอยหลัง, การขับเคลื่อนซ้าย เลี้ยวขวา, การขับเคลื่อน ลง
- 1.2 ตรวจสอบการทำงานของ Auto Level
- 1.3 ตรวจสอบล้อยางสะพานเทียบเครื่องบิน (สภาพการสึกของล้อยาง)
- 1.4 ระบบแสงสว่าง เช่น แสงสว่างภายใน, แสงสว่างภายนอก, Switch ควบคุม
- 1.5 สภาพพื้นยางและพื้นพรม
- 1.6 ตรวจสอบสภาพผ้าคลุม Canopy
- 1.7 ตรวจสอบการทำงานของ Canopy
- 1.8 ตรวจสอบสภาพทั่วไปของสาย Cable (Power, Control)
- 1.9 ตรวจสอบสภาพตู้ Operate เช่น ไฟโชว์, ปุ่มกด Button & Lens, Joy Stick
- 1.10 ตรวจสอบระบบการทำงานของ Cab Rotation
- 1.11 ตรวจสอบ Roller
- 1.12 ตรวจสอบและทำความสะอาดทั่วไป

2. การตรวจสอบประจำ 3 เดือน

- 2.1 ทำความสะอาดและทดสอบการทำงานของ Limit Switch และ Scanner เช่น Vertical Limit, Rotunda Rotation, Right Canopy Up/Down, Left Canopy Up/Down, Vertical Drive Cutout, Cab Rotation, Lift Column Fault, Full Extend/Retract, Up/Down Slope, Oversteer, Auto Level Wheel, Auto Level Arm, Scanner Slow Down
- 2.2 ตรวจสอบตู้ Console และตู้ Power Pane
- 2.3 ตรวจสอบน็อตยึด Hold Down Clamp และ Ring ที่เสา Rotunda
- 2.4 ทดสอบความตึงหย่อนของ Side Curtain Cab พร้อมปรับแต่ง
- 2.5 ทดสอบความตึงหย่อนของ Side Curtain Rotunda พร้อมปรับแต่ง
- 2.6 ตรวจสอบสภาพทั่วไปของสายเคเบิล เช่น ใต้ Tunnel A/B, ใต้ Cab, ใต้ Rotunda ไป Tunnel
- 2.7 ตรวจสอบระบบการขับเคลื่อนและปรับแต่ง
 - 2.7.1 เดินหน้าสุดและถอยหลังสุด ถ้ามีเสียงดังให้ตรวจสอบ (ก่อนถึงตำแหน่ง 3 ฟุต มอเตอร์จะเข้า Low Speed และมอเตอร์จะหยุดก่อนถึงเป้าหมาย)

.....

ผู้ออกข้อกำหนด

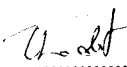
.....

ผู้ออกข้อกำหนด

.....

ผู้ออกข้อกำหนด

- 2.7.2 เลี้ยวซ้าย เลี้ยวขวา ที่มุมล้อ 90 องศา Limit ทางไฟฟ้าจะตัดก่อน
- 2.8 ตรวจสอบการขับเคลื่อนขึ้นลงและปรับแต่ง เช่น ต้องเป็นไปอย่างสม่ำเสมอ ไม่สะดุด, ระยะสูงสุดที่ 100% และต่ำสุดที่ 0%
- 2.9 ตรวจสอบการทำงานของ Cab Rotation และปรับแต่ง
- 2.10 ตรวจสอบการทำงานของ Canopy และปรับแต่ง
- 2.11 ตรวจสอบและปรับความยาว ความตึงหย่อนของสายเคเบิลใต้ Tunnel
- 2.12 ตรวจสอบการทำงานของ Auto level และปรับแต่ง
 - 2.12.1 ตรวจสอบความตึงของน็อตสกรู (ปรับระยะความสัมพันธ์ของแขน Auto Level และ Limit Switch)
 - 2.12.2 ทดสอบหมุนล้อทั้งทวนและตามเข็มนาฬิกาเป็นเวลา 4 วินาที
- 2.13 ตรวจสอบล้ออย่างสะพานเทียบ (สภาพการสึกของล้อยาง)
- 2.14 ทำการหล่อลื่นส่วนต่างๆ เช่น แกนเพลาออก, สลักปรับสายเคเบิล, ลูกกลิ้งรองรับเคเบิล, บานพับกล่องสายเคเบิล, Vertical Drive, โช้ขับเคลื่อน, เฟลา เฟือง โช้ชุดขับ, อัดจาระบีเสา Rotunda, อัดจาระบีลูกปืนเสา Vertical Column, อัดจาระบีลูกปืนล้อ, โช้ชุดขับล้อ, Bushings และสลักล้อ
- 2.15 ตรวจสอบรอยต่อต่างๆ เช่น Walkway/Rotunda, Rotunda/Tunnel A, Tunnel A/Tunnel B
- 2.16 ตรวจสอบ Roller (ถ้ามีเสียงดังให้ปรับแต่ง) เช่น ตรวจสอบน็อตยึด, Horizontal Drive, Vertical Lift Column
- 2.17 ตรวจสอบ Rotunda Floor Alignment
- 2.18 ตรวจสอบแผ่น Slide Pad
- 2.19 ตรวจสอบความสะอาด เช่น ภายใน Cab, Tunnel, Rotunda, ใต้ Cab Rotunda, เสา Rotunda

3. การตรวจสอบประจำ 6 เดือน

- 3.1 ขับเคลื่อนสะพานเทียบทั้งแนวตั้งและแนวราบจนสุดเพื่อหาจุดผิดปกติ และทดสอบการทำงานของทุก Limit
- 3.2 ทดสอบ Limit ด้วยมือว่าสามารถใช้งานได้ปกติ เช่น การหมุนของ Rotunda, การขึ้น – ลงของสะพานเทียบ (Slop)
- 3.3 ตรวจสอบการหมุนสายของ Cab จน Limit ตัดการทำงาน
- 3.4 ตรวจสอบการทำงานของม่าน Canopy
 - 3.4.1 ยกซ้าย มอเตอร์ต้องหยุดเมื่อขึ้นสุด, ยกขวา มอเตอร์ต้องหยุดเมื่อขึ้นสุด
 - 3.4.2 ปลด Canopy ลงเล็กน้อย ต้องมีข้อความแจ้งเตือนพร้อมกับตัดระบบขับเคลื่อนเดินหน้า
 - 3.4.3 ปลดด้านซ้ายลงจนสุด เพื่อทดสอบการทำงานของคลัทช์พร้อมสัญญาณแจ้งเตือน

.....

ผู้ออกข้อกำหนด

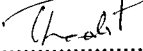
.....

ผู้ออกข้อกำหนด

.....

ผู้ออกข้อกำหนด

- 3.4.4 ปล่อด้านขวาลงจนสุด เพื่อทดสอบการทำงานของคลัทช์พร้อมสัญญาณแจ้งเตือน
- 3.5 การขับเคลื่อนแนวราบ
- 3.5.1 การเดินหน้าเพื่อทดสอบ Limit Slow down
- 3.5.2 การถอยหลังเพื่อทดสอบ Limit Slow down
- 3.5.3 ตรวจสอบการทำงานของสัญญาณแจ้งเตือนระยะขับเคลื่อน
- 3.5.4 ทดสอบหมุนฐานล้อซ้ายและขวาเพื่อทดสอบการตัดการทำงานของ Limit
- 3.6 การขับเคลื่อนแนวตั้ง
- 3.6.1 ทดสอบการขับเคลื่อนขึ้น – ลงต้งน้มนวล
- 3.6.2 ทดสอบขับเคลื่อนขึ้น – ลงเพื่อทดสอบการตัดการทำงานของ Limit
- 3.7 การทดสอบความผิดปกติของ Vertical Limit
- 3.7.1 การถอด Limit เพื่อทดสอบการขับเคลื่อน
- 3.7.2 ทดสอบเช่นเดียวกันกับ Limit ทุกชุด
- 3.7.3 ตรวจสอบการทำงานของโซ่ชุดขับ
- 3.8 ตรวจสอบแผงชุดควบคุม
- 3.8.1 ทำความสะอาดแผงควบคุม
- 3.8.2 ตรวจสอบแผงวงจรอิเล็กทรอนิกส์และการเข้าสายไฟ-สายสัญญาณต่างๆ
- 3.8.3 ตรวจสอบทางกายภาพของอุปกรณ์
- 3.8.4 ตรวจสอบไฟสัญญาณแจ้งเตือน มาตรฐานแสดงค่าต่างๆ และการเข้าสายไฟ
- 3.9 ตรวจสอบเสา Rotunda และจุดยึดติดตั้งต่างๆ
- 3.10 ตรวจสอบม่าน Curtain ของ Rotunda
- 3.11 ตรวจสอบม่าน Curtain ของ Cab
- 3.12 ตรวจสอบสายไฟฟ้าเมนหลัก เช่น ใต้ Tunnel, ใต้ Cab, ใต้ Rotunda ไป Tunnel A
- 3.13 ตรวจสอบชุดรางรองสายไฟฟ้าและสายควบคุม
- 3.14 ตรวจสอบการทำงานของ Auto Level
- 3.14.1 ตรวจสอบความหนาแน่นของชุดล้อ
- 3.14.2 หมุนล้อตรวจสอบการเคลื่อนไหว
- 3.14.3 ตรวจสอบการเคลื่อนไหวของแขนจับชุดล้อ
- 3.14.4 ตรวจสอบการทำงานของ Limit และการแสดงผลระหว่างการทำงาน
- 3.15 ตรวจสอบจุดเชื่อมและรอยต่อต่างๆ เช่น ระหว่าง Rotunda และ Walkway, ปรับแต่งจุดเชื่อม, จุดเชื่อม ใต้ Tunnel ต่างๆ
- 3.16 ทำความสะอาดภายนอก

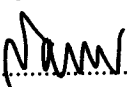
.....

ผู้ออกข้อกำหนด

.....

ผู้ออกข้อกำหนด

.....

ผู้ออกข้อกำหนด

- 3.17 ตรวจสอบรอยแตกชำรุดของสีภายนอกพร้อมซ่อมแซม
- 3.18 ตรวจสอบรอยแตกชำรุดของสีภายในพร้อมซ่อมแซม
- 3.19 ตรวจสอบชุดล้อของ Tunnel
- 3.20 ตรวจสอบจุดยึดตีนี้อตต่างๆ เช่น ชุดขับเคลื่อนแนวราบและชุดฐาน, ชุดขับเคลื่อนแนวตั้งและเสา Vertical
- 3.21 หล่อลื่นจุดต่างๆ เช่น เสา Rotunda และ Bearing, Thrust Bearing, ส่วนประกอบ Canopy, Ball screw, ชุดฐานล้อ (โช้, Bearing, ประกับล้อ, แกนเพลาล้อ), ชุดแขนกรรไกรสายไฟและสายควบคุม, ส่วนประกอบของ Cab (โช้, เฟือง)
- 3.22 ตรวจสอบการทำงานของ Limit ทุกชุดหลังจากหล่อลื่น
- 3.23 ตรวจสอบระดับของพื้น Rotunda
- 3.24 ตรวจสอบรางระบายน้ำต่างๆ
- 3.25 ตรวจสอบยาง (ตรวจสอบลักษณะทางกายภาพ)
- 3.26 ตรวจสอบสายไฟและสายควบคุม

4. การตรวจสอบประจำ 12 เดือน

- 4.1 ขับเคลื่อนสะพานเทียบแนวนิ่งและแนวราบจนสุด เพื่อหาจุดผิดปกติ และทดสอบการทำงานของทุก Limit
- 4.2 ตรวจสอบการทำงานของ Limit แบบ Manual เช่น การหมุน Rotunda, การขับเคลื่อนขึ้นลง
- 4.3 ตรวจสอบการหมุนสายของ Cab จน Limit ตัดการทำงาน
- 4.4 ตรวจสอบการทำงานของม่าน Curtain
 - 4.4.1 ยกซ้าย มอเตอร์ต้องหยุดเมื่อขึ้นสุด
 - 4.4.2 ยกขวา มอเตอร์ต้องหยุดเมื่อขึ้นสุด
 - 4.4.3 ปลด Canopy ลงเล็กน้อย ต้องมีข้อความแจ้งเตือนพร้อมตัดระบบขับเคลื่อนเดินทาง
 - 4.4.4 ปลดด้านซ้ายลงจนสุด เพื่อทดสอบการทำงานของคลัทช์พร้อมสัญญาณแจ้งเตือน
 - 4.4.5 ปลดด้านขวาลงจนสุด เพื่อทดสอบการทำงานของคลัทช์พร้อมสัญญาณแจ้งเตือน
- 4.5 การขับเคลื่อนแนวราบ
 - 4.5.1 การเดินทางเพื่อทดสอบ Limit Slow Down
 - 4.5.2 การถอยหลังเพื่อทดสอบ Limit Slow Down
 - 4.5.3 ตรวจสอบการทำงานของสัญญาณแจ้งเตือนระยะขับเคลื่อน
 - 4.5.4 ทดสอบหมุนฐานล้อซ้าย และขวาเพื่อทดสอบการตัดการทำงานของ Limit
- 4.6 การขับเคลื่อนแนวตั้ง
 - 4.6.1 ทดสอบการขับเคลื่อนขึ้น-ลงต้องมีมวล
 - 4.6.2 ทดสอบขับเคลื่อนขึ้น-ลงเพื่อทดสอบการตัดการทำงานของ Limit

.....*[Signature]*.....

ผู้ออกข้อกำหนด

.....*[Signature]*.....

ผู้ออกข้อกำหนด

.....*[Signature]*.....

ผู้ออกข้อกำหนด

- 4.7 การทดสอบความผิดปกติของ Vertical Limit
- 4.7.1 การถอด Limit เพื่อทดสอบการขับเคลื่อน
- 4.7.2 ทดสอบเช่นเดียวกันกับ Limit ทุกชุด
- 4.8 ตรวจสอบโซ่ชุดขับ การขับเคลื่อนแนวตั้งหรืออุปกรณ์ชุดขับเคลื่อนแนวตั้ง
- 4.9 ทดสอบแผงชุดควบคุม
- 4.9.1 ทำความสะอาดแผงชุดควบคุม
- 4.9.2 ตรวจสอบแผงวงจรอิเล็กทรอนิกส์และการเข้าสายไฟ-สายสัญญาณต่างๆ
- 4.9.3 ตรวจสอบทางกายภาพของอุปกรณ์
- 4.9.4 ตรวจสอบไฟสัญญาณแจ้งเตือน มาตราแสดงค่าต่างๆและการเข้าสายไฟ
- 4.10 ตรวจสอบเสา Rotunda และจุดยึดติดตั้งต่างๆ
- 4.11 ตรวจสอบม่าน Curtain ของ Rotunda
- 4.12 ตรวจสอบม่าน Curtain ของ Cab
- 4.13 ตรวจสอบสายไฟฟ้าเมนหลัก เช่น ใต้ Tunnel, ใต้ Cab, ใต้ Rotunda ไป Tunnel A
- 4.14 ตรวจสอบชุดรางรองสายไฟฟ้าและสายควบคุม
- 4.15 ตรวจสอบการทำงานของ Auto level
- 4.15.1 ตรวจสอบความแน่นหนาของชุดล้อ
- 4.15.2 หมุนล้อตรวจสอบการเคลื่อนไหว
- 4.15.3 ตรวจสอบการเคลื่อนไหวของแขนจับชุดล้อ
- 4.15.4 ตรวจสอบการทำงานของ Limit และการแสดงผลระหว่างการทำงาน
- 4.16 ตรวจสอบจุดเชื่อมต่อและรอยต่อต่างๆ เช่น ระหว่าง Rotunda และ Walkway, ปรับแต่งจุดเชื่อมต่อ, จุดเชื่อมต่อ ใต้ Tunnel ต่างๆ
- 4.17 ทำความสะอาดภายนอก
- 4.18 ตรวจสอบรอยแตกชำรุดของสีภายนอกพร้อมซ่อมแซม
- 4.19 ตรวจสอบรอยแตกชำรุดของสีภายในพร้อมซ่อมแซม
- 4.20 ตรวจสอบชุดล้อของ Tunnel
- 4.21 ตรวจสอบจุดยึดน็อตต่างๆ เช่น ชุดขับเคลื่อนแนวราบและชุดฐาน, ชุดขับเคลื่อนแนวตั้งและเสา Vertical
- 4.22 หล่อลื่นจุดต่างๆ เช่น เสา Rotunda และ Bearing, Pad bearing ข้างเสา Vertical, ส่วนประกอบ Canopy, Ball Screw (ถ้ามี), ชุดฐานล้อ (โซ่, Bearing, ประกับล้อ, แกนเพลาล้อ), ชุดแขนกรรไกรสายไฟและสายควบคุม, ส่วนประกอบของ Cab (โซ่, เฟือง)
- 4.23 ตรวจสอบการทำงานของ Limit ทุกชุดหลังจากหล่อลื่น
- 4.24 ตรวจสอบ Slide Pad

.....

ผู้ออกข้อกำหนด

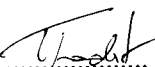
.....

ผู้ออกข้อกำหนด

.....

ผู้ออกข้อกำหนด

- 4.25 ตรวจสอบความเสียหายของชุดโซ่และเฟืองระบบขับเคลื่อนแนวราบ
- 4.26 ตรวจสอบระบบเบรก เช่น แนวตั้ง, แนวราบ, การหมุนของ Cab
- 4.27 ตรวจสอบระดับของพื้น Rotunda
- 4.28 ตรวจสอบรางระบายน้ำต่างๆ
- 4.29 ตรวจสอบยาง (ตรวจสอบลักษณะทางกายภาพ)
- 4.30 ตรวจสอบ Ball Screw (ล้างทำความสะอาด, ตรวจสอบความเสียหาย, อัดจาระบี, หล่อลื่น, เปลี่ยนถ่ายน้ำมัน)

ส่วนที่ 3 บทปรับกรณีผู้ขายไม่สามารถดำเนินการซ่อมบำรุงรักษาสะพานเทียบให้เป็นไปตามที่ ทอท.กำหนด

1. ในการซ่อมบำรุงรักษาสะพานเทียบเครื่องบินแต่ละชุด ถ้าผู้ขายไม่สามารถดำเนินการตรวจสอบและซ่อมบำรุงรักษาสะพานเทียบเครื่องบินให้เป็นไปตามคู่มือการซ่อมบำรุงรักษาตามที่บริษัทผู้ผลิตกำหนดและไม่น้อยกว่ารายละเอียดการซ่อมบำรุงรักษาตามภาคผนวก ข.(ส่วนที่ 2) นั้น ทอท.จะปรับผู้ขายโดยมีรายละเอียดดังนี้

1.1 การตรวจสอบประจำเดือน ผู้ขายต้องเข้าดำเนินการตรวจสอบสะพานเทียบเครื่องบินภายในระยะเวลาทุกๆ 30 วัน หากผู้ขายไม่สามารถดำเนินการได้ตามที่กำหนด ทอท.จะปรับครั้งละ 5,750.00 บาทต่อสะพานเทียบเครื่องบิน 1 ชุด

1.2 การตรวจสอบประจำ 3 เดือน ผู้ขายต้องเข้าดำเนินการตรวจสอบสะพานเทียบเครื่องบิน ภายในระยะเวลาทุกๆ 90 วัน หากผู้ขายไม่สามารถดำเนินการได้ตามที่กำหนด ทอท.จะปรับครั้งละ 11,500.00 บาทต่อสะพานเทียบเครื่องบิน 1 ชุด

1.3 การตรวจสอบประจำ 6 เดือน ผู้ขายต้องเข้าดำเนินการตรวจสอบสะพานเทียบเครื่องบิน ภายในระยะเวลาทุกๆ 180 วัน หากผู้ขายไม่สามารถดำเนินการได้ตามที่กำหนด ทอท.จะปรับครั้งละ 23,000.00 บาทต่อสะพานเทียบเครื่องบิน 1 ชุด

1.4 การตรวจสอบประจำ 12 เดือน ผู้ขายต้องเข้าดำเนินการตรวจสอบสะพานเทียบเครื่องบิน ภายในระยะเวลาทุกๆ 365 วัน หากผู้ขายไม่สามารถดำเนินการได้ตามที่กำหนด ทอท.จะปรับครั้งละ 46,000.00 บาทต่อสะพานเทียบเครื่องบิน 1 ชุด

หมายเหตุตามข้อ 1

หากผู้ขายไม่ดำเนินการตามระยะเวลาที่กำหนด ทอท. จะดำเนินการแก้ไขแทน โดยผู้ขายต้องชดใช้ค่าใช้จ่ายให้แก่ ทอท. ตามจำนวนเงินที่ ทอท. เรียกเก็บจากผู้ขายตามความเป็นจริง

2. ในการแก้ไขปัญหาฉุกเฉินที่เกิดขึ้นกับสะพานเทียบเครื่องบิน ถ้าผู้ขายไม่สามารถดำเนินการแก้ไขปัญหาฉุกเฉินหรือเปลี่ยนอุปกรณ์ที่เกิดการชำรุดให้แล้วเสร็จภายในระยะเวลาที่ ทอท.กำหนดได้นั้น ทอท.จะปรับเงินค่าเสียโอกาสในการจัดหารายครั้งละ 3,000.- บาทต่อชั่วโมง

.....

ผู้ออกข้อกำหนด

.....

ผู้ออกข้อกำหนด

.....

ผู้ออกข้อกำหนด

ผนวก ซ.

รายการแนะนำอะไหล่สำรองคลัง
(Recommend Spare Part List)

ผนวก ข. รายการแนะนำอะไหล่สำรองคงคลัง (Recommend Spare Part) แสดงจำนวนพัสดุทั้งหมดและจำนวนพัสดุสำรองต่อปี และราคาต่อหน่วยพร้อมเป็นราคาในระยะเวลา 10 ปี

บริษัท

ลำดับ	ชื่ออะไหล่	รายละเอียด	จำนวนพัสดุทั้งหมดต่อ สะพานเทียบเครื่องบิน 1 ชุด	จำนวนพัสดุทั้งหมดต่อ สะพานเทียบเครื่องบิน 18 ชุด	จำนวนพัสดุ สำรองต่อปี	ราคาต่อหน่วย
1	Bumper					
2	Canopy Closer	ส่วนที่เป็นผ้าใบกันแดด-กันฝนรวมถึงบานกระจกกระจกเครื่องบินทั้งหมด				
3	CPU Module	เฉพาะ CPU หลักที่ใช้ในการประมวลผลเท่านั้น				
4	Horizontal Drive Motor	ประกอบด้วยมอเตอร์, ชุดเบรกของมอเตอร์, แกนเพลาและชุดเฟืองขับ (sprocket)				
5	Vertical Drive Motor	ประกอบด้วยมอเตอร์, ชุดเบรกของมอเตอร์, แกนเพลาและชุดเฟืองขับ (sprocket)				
6	Cab Curtain	ประกอบด้วยชุดบานพร้อมกระจก				
7	Barrel Cab Curtain	ประกอบด้วยชุดแกนเพลา, ชุดลูกปืนและชุดสปริง				
8	Rotunda Curtain	ประกอบด้วยชุดบานพร้อมกระจก				
9	Barrel Rotunda Curtain	ประกอบด้วยชุดแกนเพลา, ชุดลูกปืนและชุดสปริง				
10	Solid Tire	ประกอบด้วยยางตัน, กระทะล้อ, ดุมล้อพร้อมชุดลูกปืนประกอบเป็นชุดเดียวกัน				
11	Power/Control/Communication Cable	เฉพาะสายไฟ, สายควบคุมและสายสัญญาณสื่อสารประกอบเป็น 1 ชุด โดยให้ระบุความยาวของสายทั้งชุดสำหรับสะพานเทียบเครื่องบินแต่ละรุ่นที่เสนอราคาด้วย				
12	LCD Monitor Touch Screen	ส่วนที่เป็นหน้าจอควบคุมรวมถึงหน้าจอแสดงผลของกล้อง CCTV ที่แสดงภาพชุดฐานล้อสะพานเทียบเครื่องบินด้วย				
13	Ball Screw & Ball Nut	ประกอบด้วยชุดเสาเกลียวใน, กระจบอกลูกปืนและลูกปืนด้วย				
14	Inverter					
15	Cab Drive Motor	ประกอบด้วยมอเตอร์, ชุดเบรกของมอเตอร์, แกนเพลาและชุดเฟืองขับ (sprocket)				
16						
17						
18						

ผนวก ฅ.

ข้อบ่งค้บและคूंม็ือว่าด้วยคววม

ปลอดร้ยในกรท้งนส้หร้บ

ผู้รับเหมม



บริษัท ท่าอากาศยานไทย จำกัด (มหาชน)
Airports of Thailand Public Company Limited

Rev.02

ข้อบังคับและคู่มือว่าด้วยความปลอดภัยในการทำงาน สำหรับผู้รับจ้าง

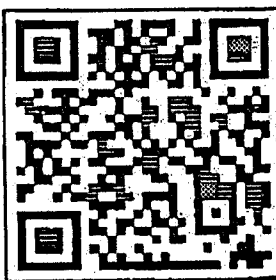
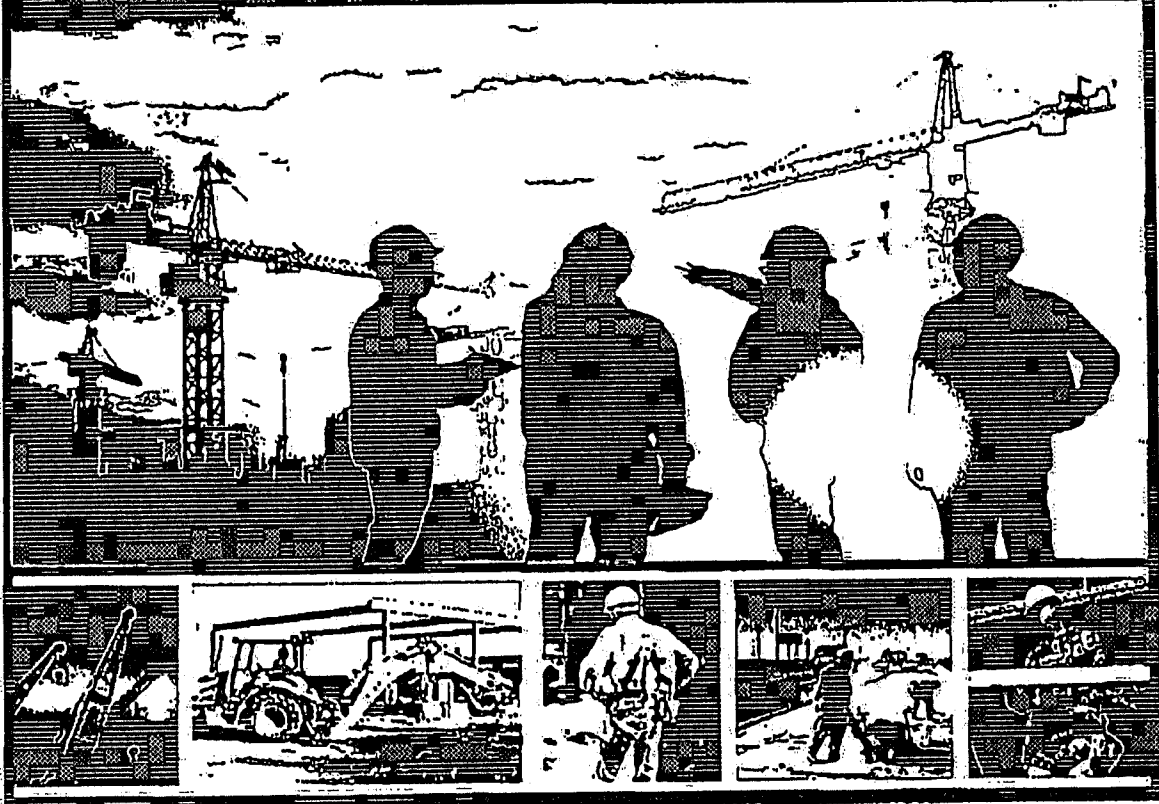

ดาวน์โหลดข้อบังคับและคู่มือว่าด้วย
ความปลอดภัยในการทำงาน
สำหรับผู้รับจ้าง



ฝ่ายความปลอดภัยในการทำงานและอาชีวอนามัย
ปรับปรุงครั้งที่ 2 ปีงบประมาณ 2566 (ม.ค.66)



ข้อบังคับและคู่มือว่าด้วยความปลอดภัยในการทำงาน
สำหรับผู้รับจ้าง ฉบับปรับปรุงครั้งที่ 2
ปีงบประมาณ 2566

จัดทำโดย

ฝ่ายความปลอดภัยในการทำงานและอาชีวอนามัย (ฝปอ.)
บริษัท ท่าอากาศยานไทย จำกัด (มหาชน)

รับรองโดย

นายนิพนธ์ ศิริสมรรถการ
กรรมการผู้อำนวยการใหญ่

10 มกราคม 2566

คำนำ

ตามกฎหมายกระทรวงการจัดให้มีเจ้าหน้าที่ความปลอดภัยในการทำงาน บุคลากร หน่วยงาน หรือคณะบุคคล เพื่อดำเนินการด้านความปลอดภัยในสถานประกอบกิจการ พ.ศ.2565 หมวดที่ 3 หน่วยงานความปลอดภัย อาชีวอนามัย และสภาพแวดล้อมในการทำงาน ข้อ 40(3) ที่กำหนดให้หน่วยงานความปลอดภัยจัดทำคู่มือว่าด้วยความปลอดภัย อาชีวอนามัย และสภาพแวดล้อมในการทำงานของสถานประกอบการ เพื่อใช้กำกับดูแลการดำเนินงานภายในสถานประกอบกิจการให้เป็นไปตามกฎหมาย

ฝ่ายความปลอดภัยในการทำงานและอาชีวอนามัย (ฝปอ.) ได้จัดทำข้อบังคับและคู่มือว่าด้วยความปลอดภัยในการทำงานสำหรับผู้รับจ้าง ฉบับปรับปรุงครั้งที่ 2 เพื่อกำกับควบคุมการปฏิบัติงานที่มีความเสี่ยงของผู้รับจ้างที่เข้ามาทำงานในพื้นที่ ทอท. ได้ใช้เป็นแนวทางในการดำเนินการเกี่ยวกับความปลอดภัยในการทำงานและปฏิบัติให้ถูกต้องครบถ้วนตามที่กฎหมายกำหนด

ฝ่ายความปลอดภัยในการทำงานและอาชีวอนามัย

ม.ค.66

เรื่อง	สารบัญ	หน้า
1. วัตถุประสงค์		1
2. ขอบเขต		1
3. นิยาม		2
4. อ้างอิง		2
5. การควบคุมการปฏิบัติ		3
5.1 ข้อกำหนดทั่วไปสำหรับผู้รับจ้างทุกประเภทที่ต้องปฏิบัติ		3
5.2 ข้อกำหนดเฉพาะงาน		8
5.2.1 กรณีปฏิบัติงานเกี่ยวกับความร้อนและประกายไฟ (เอกสารแนบ 1)		9
5.2.2 กรณีปฏิบัติงานในที่อับอากาศ (เอกสารแนบ 2)		11
5.2.3 กรณีปฏิบัติงานบนที่สูงตั้งแต่ 2 เมตรขึ้นไป (เอกสารแนบ 3)		13
5.2.4 กรณีปฏิบัติงานเกี่ยวกับไฟฟ้า (เอกสารแนบ 4)		15
5.2.5 กรณีปฏิบัติงานเกี่ยวกับเครื่องจักร รถยก ลิฟต์ เครื่องจักรสำหรับใช้ในการยกคน ขึ้นทำงานบนที่สูงและเครื่องช่วยยกต่าง ๆ รวมทั้งงานซ่อมบำรุง (เอกสารแนบ 5)		17
5.2.6 กรณีปฏิบัติงานเกี่ยวกับปั้นจั่นและรถเข็น (เอกสารแนบ 6)		22
5.2.7 กรณีปฏิบัติงานเกี่ยวกับสารเคมีและวัตถุอันตราย (เอกสารแนบ 7)		26
5.2.8 กรณีปฏิบัติงานเกี่ยวกับงานประดาน้ำ (ปฏิบัติงานที่ความลึกตั้งแต่ 3 เมตร - 90 เมตร (เอกสารแนบ 8)		27
5.2.9 กรณีปฏิบัติงานเกี่ยวกับรังสีแกมมาและเครื่องกำเนิดรังสีเอกซเรย์ (เอกสารแนบ 9)		28
5.2.10 กรณีปฏิบัติงานเกี่ยวกับงานก่อสร้างอื่น ๆ ให้การปฏิบัติเป็นไปตามกฎกระทรวง กำหนด มาตรฐานในการบริหาร จัดการ และดำเนินการด้านความปลอดภัย อาชีวอนามัย และสภาพแวดล้อมในการทำงานเกี่ยวกับงานก่อสร้าง พ.ศ.2564 และกฎหมายความปลอดภัยฯ อื่น ๆ ที่เกี่ยวข้องร่วมด้วย		

ข้อบังคับและคู่มือว่าด้วยความปลอดภัยในการทำงานสำหรับผู้รับจ้าง

1. วัตถุประสงค์ (Purpose)

ข้อบังคับและคู่มือว่าด้วยความปลอดภัยในการทำงานสำหรับผู้รับจ้างฉบับนี้ ใช้เป็นแนวทางปฏิบัติเพื่อควบคุมการปฏิบัติงานที่มีความเสี่ยง จัดทำขึ้นสำหรับผู้รับจ้างขั้นต้นและผู้รับจ้างช่วงที่เข้ามาทำงานในพื้นที่ ทอท. ได้ใช้เป็นแนวทางในการดำเนินการเกี่ยวกับความปลอดภัยในการทำงานและปฏิบัติได้ถูกต้อง ครบถ้วน ตามที่กฎหมายกำหนด โดยมีรายละเอียดที่สำคัญคือ การปฏิบัติด้านความปลอดภัยในการทำงานของงานที่มีความเสี่ยงต่อการเกิดอันตรายต่าง ๆ และเสี่ยงต่อการเกิดอัคคีภัย ข้อห้าม และข้อแนะนำในการปฏิบัติงานที่ปลอดภัย รวมถึงการรายงานการเกิดอุบัติเหตุของผู้รับจ้างเพื่อให้ ทอท. ได้ทราบ

2. ขอบเขต (Scope)

2.1 ข้อบังคับและคู่มือฯ ฉบับนี้ใช้กับผู้รับจ้างที่เข้ามาปฏิบัติงานกับบริษัท ท่าอากาศยานไทย จำกัด (มหาชน) หรือ ทอท. เพื่อให้การปฏิบัติงานเกิดความปลอดภัยและควบคุมการเกิดปัญหาทางด้านสิ่งแวดล้อมในการปฏิบัติงาน ดังนั้น ผู้รับจ้างต้องศึกษาและทำความเข้าใจ รวมถึงต้องปฏิบัติงานตามข้อกำหนดต่าง ๆ ในเอกสารชุดนี้อย่างเคร่งครัด

2.2 ประเภทผู้รับจ้างตามข้อบังคับและคู่มือฯ ฉบับนี้ แบ่งเป็น 4 ประเภทคือ

2.2.1 ผู้รับจ้างทั่วไปที่ปฏิบัติงานให้กับ ทอท. ได้แก่

- (1) งานจ้างเหมาแรงงานเพื่องานด้านเอกสาร (Outsource)
- (2) งานทำความสะอาดที่ไม่เป็นการทำงานบนที่สูง
- (3) งานอื่น ๆ ที่ปฏิบัติงานให้กับ ทอท. และเป็นงานที่ไม่เข้าข่ายตามข้อ 2.2.2

2.2.2 ผู้รับจ้างงานความสูงที่ปฏิบัติงานให้กับ ทอท. ได้แก่

- (1) งานก่อสร้าง ต่อเติม ตัดตั้ง ซ่อม ซ่อมบำรุง ดัดแปลง หรือรื้อถอนอาคาร สนามบิน อุโมงค์ สะพาน ท่อระบายน้ำ โทรศัพท์ ไฟฟ้า ก๊าซ ประปา หรือสิ่งก่อสร้างอื่น ๆ รวมทั้งการเตรียมการหรือการวางรากฐานของการก่อสร้าง
- (2) งานขนส่งคนโดยสารหรือสินค้า รวมทั้งการบรรทุกขนถ่ายสินค้า
- (3) การปฏิบัติงานเกี่ยวกับความร้อนและประกายไฟ
- (4) การปฏิบัติงานในที่อับอากาศ
- (5) การปฏิบัติงานบนที่สูงตั้งแต่ 2 เมตรขึ้นไป
- (6) การปฏิบัติงานเกี่ยวกับไฟฟ้า
- (7) การปฏิบัติงานเกี่ยวกับเครื่องจักร รถยก ลิฟต์ เครื่องจักรสำหรับใช้ในการยกคนขึ้นทำงานบนที่สูง และเครื่องช่วยยกต่าง ๆ รวมทั้งงานซ่อมบำรุงเครื่องจักร
- (8) การปฏิบัติงานเกี่ยวกับปืนจั่นและระเบิด
- (9) การปฏิบัติงานเกี่ยวกับสารเคมีและวัตถุอันตราย
- (10) การปฏิบัติงานเกี่ยวกับงานประดาน้ำ (ปฏิบัติงานที่ความลึกตั้งแต่ 3 เมตร - 90 เมตร)
- (11) การปฏิบัติงานเกี่ยวกับรังสีแกมมาและเครื่องกำเนิดรังสี

(12) งานที่มีความเสี่ยงอื่น ๆ ตามที่ ทอท. กำหนดในภายหลัง (ถ้ามี)

ซึ่งผู้รับจ้างที่ทำงานเกี่ยวข้องกับลำดับที่ (1) - (12) ตามข้อ 2.2.2 นี้ ต้องปฏิบัติเพิ่มเติมตามเอกสารแนบที่เกี่ยวข้องกับงาน ทั่วยข้อบังคับและคู่มือฯ ฉบับนี้หรือเอกสารอื่น ๆ ที่ ทอท. ได้กำหนดเพิ่มเติมในแต่ละพื้นที่

2.2.3 ผู้รับจ้างของผู้เช่าพื้นที่ ทอท. ได้แก่ ผู้รับจ้างที่เข้ามาก่อสร้าง ต่อเติม ติดตั้ง ซ่อม ซ่อมบำรุง ด้ดแปลง หรือรื้อถอนสิ่งต่าง ๆ ภายในพื้นที่เช่าของผู้เช่าพื้นที่ ทอท. ซึ่งผู้รับจ้างประเภทนี้ต้องปฏิบัติตามข้อบังคับและคู่มือฯ ฉบับนี้ ในข้อ 5.1.19 และปฏิบัติตามหลักความปลอดภัย ที่ผู้เช่าพื้นที่ ทอท. ได้กำหนดไว้ กรณีที่ผู้เช่าพื้นที่ ทอท. ยังไม่ได้กำหนดไว้ ให้ผู้รับจ้างของผู้เช่าพื้นที่ ทอท. ได้ถือปฏิบัติตามกฎหมายความปลอดภัย ที่เกี่ยวข้องกับควบคุมกับข้อบังคับและคู่มือฯ ฉบับนี้

2.2.4 ผู้รับจ้างหรือผู้ปฏิบัติงานอื่น ๆ ที่ไม่ได้กล่าวถึงในข้อบังคับและคู่มือฯ ฉบับนี้ ให้อยู่ในดุลยพินิจของ ฝปอ., ฝมอ. หรือ สมอ. ในแต่ละพื้นที่ของ ทอท. เป็นผู้กำหนดเพิ่มเติม.

3. นิยาม (Definition)

3.1 ทอท. หมายถึง บริษัท ท่าอากาศยานไทย จำกัด (มหาชน)

3.2 ฝปอ. หมายถึง ฝ่ายความปลอดภัยในการทำงานและอาชีวอนามัย บริษัท ท่าอากาศยานไทย จำกัด (มหาชน)

3.3 ฝมอ. หมายถึง ฝ่ายมาตรฐานท่าอากาศยานและอาชีวอนามัย ของแต่ละท่าอากาศยานที่ ทอท. กำกับดูแล

3.4 สมอ. หมายถึง ส่วนมาตรฐานท่าอากาศยานและอาชีวอนามัย ของแต่ละท่าอากาศยานที่ ทอท. กำกับดูแล

3.5 จป. ย่อมาจาก เจ้าหน้าที่ความปลอดภัยในการทำงาน หมายถึง เจ้าหน้าที่ความปลอดภัยในการทำงานระดับต่าง ๆ ตามที่กฎหมายกำหนด

3.6 ผู้รับจ้าง หมายถึง ผู้รับจ้าง (Contractor), ผู้รับจ้างช่วง (Sub-Contractor), งานจ้างเหมาแรงงานเพื่องานด้านเอกสาร (Outsource), ผู้รับเหมา, ผู้ขาย, ผู้ให้บริการจากภายนอก, หน่วยงานหรือบุคคลอื่นๆ ที่ปฏิบัติงานให้กับ ทอท. ตามสัญญาจ้าง หรือเข้ามาทำกิจกรรมใดๆ หรือเข้ามาใช้ประโยชน์ใดๆ ในพื้นที่ของ ทอท. ยกเว้นผู้เช่าพื้นที่ ทอท. ซึ่งไม่เข้าข่ายตามนิยาม ข้อ 3.6 นี้

3.7 ผู้เช่าพื้นที่ ทอท. หมายถึง กลุ่มลูกค้าของ ทอท., ผู้ประกอบการ/สายการบินที่มีการเช่าพื้นที่ของ ทอท.

3.8 ผู้รับจ้างของผู้เช่าพื้นที่ ทอท. หมายถึง ผู้รับจ้างที่ผู้เช่าพื้นที่ ทอท. ได้ว่าจ้างมาเพื่อดำเนินการต่าง ๆ ให้ เช่น การปรับปรุงพื้นที่ภายในบริเวณพื้นที่เช่า เป็นต้น

3.9 PPE ย่อมาจาก Personal Protective Equipment หมายถึง อุปกรณ์คุ้มครองความปลอดภัยส่วนบุคคล ซึ่งใช้สำหรับสวมใส่ขณะปฏิบัติงานตามกฎหมายและตามการประเมินความเสี่ยงของงานซึ่งได้กำหนดไว้

3.10 JSA ย่อมาจาก Job Safety Analysis หมายถึง การวิเคราะห์งานเพื่อความปลอดภัย

4. อ้างอิง (Reference)

4.1 พระราชบัญญัติความปลอดภัย อาชีวอนามัย และสภาพแวดล้อมในการทำงาน พ.ศ.2554

4.2 กฎกระทรวงภายใต้พระราชบัญญัติความปลอดภัย อาชีวอนามัย และสภาพแวดล้อมในการทำงาน พ.ศ.2554

4.3 กฎกระทรวงภายใต้พระราชบัญญัติคุ้มครองแรงงานที่เกี่ยวข้องกับงานด้านความปลอดภัยฯ

4.4 กฎหมายและมาตรฐานอื่น ๆ ด้านความปลอดภัย อาชีวอนามัย และสภาพแวดล้อมในการทำงาน

4.5 มาตรฐานสากลด้านความปลอดภัยและอาชีวอนามัย เช่น ISO 45001, NIOSH, OSHA, ACGIH ฯลฯ

5. การควบคุมการปฏิบัติ

5.1 ข้อกำหนดทั่วไปสำหรับผู้รับจ้างทุกประเภทที่ต้องปฏิบัติ

5.1.1 ผู้รับจ้างทุกประเภทที่เข้ามาปฏิบัติงานให้กับ ทอท. จะต้องปฏิบัติตามกฎระเบียบความปลอดภัยที่ ทอท. ได้กำหนดไว้ใน "ข้อบังคับและคู่มือว่าด้วยความปลอดภัยในการทำงานสำหรับผู้รับจ้าง" ฉบับนี้ โดยถือเป็นข้อกำหนดขั้นพื้นฐานของการปฏิบัติงานให้เกิดความปลอดภัย หากการปฏิบัติใดที่ ทอท. ไม่ได้ระบุไว้ใน "ข้อบังคับและคู่มือว่าด้วยความปลอดภัยในการทำงานสำหรับผู้รับจ้าง" ฉบับนี้ ให้ถือปฏิบัติตาม "กฎหมายด้านความปลอดภัย อาชีวอนามัย และสภาพแวดล้อมในการทำงานที่เกี่ยวข้องทุกฉบับ" เป็นระเบียบปฏิบัติขั้นพื้นฐาน ในกรณีที่ข้อกำหนดใดถูกกำหนดไว้ทั้งในส่วนของ "ข้อบังคับและคู่มือว่าด้วยความปลอดภัยในการทำงานสำหรับผู้รับจ้าง" และ "กฎหมายด้านความปลอดภัย อาชีวอนามัย และสภาพแวดล้อมในการทำงาน" ให้ผู้รับจ้างปฏิบัติตามข้อบังคับหรือข้อกำหนดที่ต่ำกว่าเพื่อการปฏิบัติ ทั้งนี้เพื่อให้เกิดความปลอดภัยในการทำงานของผู้ปฏิบัติงานและผู้ที่เกี่ยวข้อง หากมีการฝ่าฝืนหรือไม่ปฏิบัติตามข้อกำหนดดังกล่าว จะถูกลงโทษตามกฎหมายต่อไป

5.1.2 ผู้รับจ้างที่มีลูกจ้างตั้งแต่ 50 คนขึ้นไปที่เข้ามาปฏิบัติงานให้กับ ทอท. ต้องจัดให้มีระบบการจัดการด้านความปลอดภัยในการทำงานตามที่ได้กำหนดไว้ใน กฎกระทรวงกำหนดมาตรฐานเกี่ยวกับระบบการจัดการด้านความปลอดภัย พ.ศ.2565 ซึ่งอย่างน้อยต้องประกอบไปด้วย:

- (1) นโยบายด้านความปลอดภัย อาชีวอนามัย และสภาพแวดล้อมในการทำงาน
- (2) การจัดการองค์กรด้านความปลอดภัย อาชีวอนามัย และสภาพแวดล้อมในการทำงาน
- (3) แผนงานด้านความปลอดภัย อาชีวอนามัย และสภาพแวดล้อมในการทำงานและการนำไปปฏิบัติ
- (4) การประเมินผลและทบทวนการจัดการด้านความปลอดภัย
- (5) การปรับปรุงและพัฒนาการจัดการด้านความปลอดภัย

5.1.3 ให้ผู้รับจ้างดำเนินการให้เป็นไปตามระบบการจัดการด้านความปลอดภัยในการทำงาน ตามข้อ 5.1.2 และให้ผู้รับจ้างมีหน้าที่ดังต่อไปนี้

- (1) ควบคุมดูแลการดำเนินงานตามระบบการจัดการด้านความปลอดภัยในการทำงาน
- (2) ส่งเสริมให้ลูกจ้างทุกคนมีส่วนร่วมในการดำเนินการตามระบบการจัดการด้านความปลอดภัยในการทำงาน
- (3) ให้ผู้รับจ้างจัดทำเอกสารเกี่ยวกับระบบการจัดการด้านความปลอดภัยในการทำงานตามข้อ 5.1.2 เก็บไว้ในสถานประกอบกิจการเป็นเวลาไม่น้อยกว่า 2 ปีนับจากวันที่จัดทำหรือจนกว่างานจะแล้วเสร็จในโครงการนั้น ๆ และพร้อมที่จะได้รับการตรวจสอบจากพนักงานตรวจแรงงานหรือจาก ทอท. ได้ทุกเมื่อ โดยเอกสารฯ จะจัดทำในรูปแบบข้อมูลอิเล็กทรอนิกส์ด้วยก็ได้

(4) ผู้รับจ้างต้องจัดให้ลูกจ้างสามารถเข้าถึงข้อมูลต่าง ๆ ที่เกี่ยวข้องกับระบบการจัดการด้านความปลอดภัยในการทำงานได้

หมายเหตุ : กรณีที่ผู้รับจ้างได้จัดให้มีระบบการจัดการด้านความปลอดภัยตามมาตรฐานผลิตภัณฑ์อุตสาหกรรม (มอก.) มาตรฐานขององค์การมาตรฐานสากล (International Standardization for Organization : ISO) มาตรฐานขององค์การแรงงานระหว่างประเทศ (International Labour Organization : ILO) มาตรฐานของสถาบันมาตรฐานสหราชอาณาจักร (British Standards Institution : BSI) มาตรฐานของสำนักงานบริหารความปลอดภัยและอาชีวอนามัยแห่งชาติ (Occupational Safety and Health Administration : OSHA) มาตรฐานของสถาบัน

มาตรฐานแห่งชาติประเทศสหรัฐอเมริกา (American National Standards Institute : ANSI) มาตรฐานของประเทศออสเตรเลียและประเทศนิวซีแลนด์ (Australia Standards/New Zealand Standards: AS/NZS) มาตรฐานของสมาพันธ์การกำหนดมาตรฐานของประเทศแคนาดา (Canadian Standards Association: CSA) หรือมาตรฐานอื่นที่เทียบเท่าตามที่กฎหมายกำหนด ให้ถือว่าได้จัดให้มีระบบการจัดการด้านความปลอดภัยตามข้อกำหนด 5.1.2 นี้แล้ว

5.1.4 ลูกจ้างของผู้รับจ้างต้องผ่านการอบรมด้านความปลอดภัยฯ จากหน่วยงานด้านความปลอดภัยฯ ของ ทอท. หรือผู้ที่ ทอท. ได้มอบหมายให้ดำเนินการด้านความปลอดภัยฯ แทน ก่อนเริ่มปฏิบัติงาน

สำหรับงานโครงการขนาดใหญ่ที่มีระบบควบคุม มีวิธีการทำงานที่ได้มาตรฐาน ไม่ส่งผลกระทบต่อพื้นที่ใกล้เคียงโดยตรงหรือเป็นพื้นที่ที่ถูกกำหนดให้เป็นเขตก่อสร้างที่มีรั้วรอบขอบชิด เป็นเสมือนพื้นที่หนึ่งที่มีการบริหารจัดการภายในโดยผู้รับจ้างเอง การจัดฝึกอบรมด้านความปลอดภัยฯ ผู้รับจ้างสามารถดำเนินการอบรมด้านความปลอดภัยในการทำงานให้กับพนักงานของตนเองได้ แต่ต้องได้รับการเห็นชอบจาก ทอท. ที่ทำหน้าที่กำกับดูแลงานด้านความปลอดภัยฯ อาชีวอนามัย และสภาพแวดล้อมในการทำงานก่อน (ฝปอ., ฝมอ. หรือ สมอ.) จึงจะสามารถดำเนินการฝึกอบรมได้ และให้ส่งผลการอบรมให้กับ ทอท. ได้รับทราบ

5.1.5 กรณีผู้รับจ้าง (Contractor) ได้ว่าจ้างผู้รับจ้างช่วง (Sub-Contractor) ให้ดำเนินการใด ๆ แทนไม่ว่าจะดำเนินการบางส่วนหรือดำเนินการแทนทั้งหมดนั้น ผู้รับจ้าง (Contractor) ต้องกำกับควบคุมการปฏิบัติงานของผู้รับจ้างช่วง (Sub-Contractor) ทั้งหมดให้เป็นไปตาม “ข้อบังคับและคู่มือว่าด้วยความปลอดภัยในการทำงานสำหรับผู้รับจ้าง” ฉบับนี้ เสมือนว่าผู้รับจ้างช่วง (Sub-Contractor) ที่ได้ว่าจ้างมาเป็นพนักงานของผู้รับจ้างเอง

5.1.6 ก่อนการปฏิบัติงานในแต่ละงาน ผู้รับจ้างจะต้องมีการขี้ง้ออันตรายหรือการประเมินความเสี่ยงที่อาจได้รับในการปฏิบัติงาน โดยใช้ JSA หรือแบบประเมินอันตรายอื่น ๆ ที่ ทอท. ให้การยอมรับและส่ง JSA หรือแบบประเมินอันตรายนั้น ๆ ให้เจ้าหน้าที่ความปลอดภัยของ ทอท. หรือผู้ที่ได้รับมอบหมายให้ดำเนินการแทนด้านความปลอดภัยฯ เพื่อพิจารณาก่อนเริ่มงานหรือโครงการ และให้นำมาตรการที่กำหนดใน JSA หรือแบบประเมินอันตรายนั้น ๆ มาเป็นมาตรการขั้นพื้นฐานในการปฏิบัติงานอย่างปลอดภัยทุกครั้ง และผู้รับจ้างต้องนำมาตรการที่ระบุไว้มาสื่อสารให้กับผู้ปฏิบัติงานของผู้รับจ้างได้รับทราบ

5.1.7 การขออนุญาตก่อนเริ่มงาน กรณีงานของผู้รับจ้างเป็นงานความเสี่ยงสูง เช่น การปฏิบัติงานในที่อับอากาศ การปฏิบัติงานบนที่สูง งานขุดเจาะ งานที่ก่อให้เกิดความร้อนและประกายไฟ งานเกี่ยวกับไฟฟ้า งานเกี่ยวกับเครื่องจักร หรืองานอื่น ๆ ที่กำหนดให้ต้องขออนุญาตก่อนเริ่มงาน ต้องจัดให้มีการทำใบอนุญาตก่อนปฏิบัติงานทุกครั้ง ดังนี้

(1) กรณีเป็นงานที่ ทอท. เป็นผู้กำกับควบคุมการปฏิบัติงานความเสี่ยงสูงของผู้รับจ้างเอง ให้ ฝปอ., ฝมอ. หรือ สมอ. เป็นผู้กำหนดหรือเป็นผู้กำกับควบคุมการออกใบอนุญาตร่วมกับหน่วยงานต่าง ๆ ที่เกี่ยวข้อง

(2) กรณีเป็นงานโครงการขนาดใหญ่ที่มีระบบควบคุม มีวิธีการทำงานที่ได้มาตรฐาน ไม่ส่งผลกระทบต่อพื้นที่ใกล้เคียงโดยตรงหรือพื้นที่ที่ถูกกำหนดให้เป็นเขตก่อสร้างที่มีรั้วรอบขอบชิด เป็นเสมือนพื้นที่หนึ่งที่มีการบริหารจัดการภายในโดยผู้รับจ้างเอง ทอท. จะพิจารณาให้ผู้รับจ้างได้กำกับควบคุมระบบการขออนุญาตการทำงานที่มีความเสี่ยงสูงให้อยู่ภายในโครงการเองได้ โดยไม่ต้องแจ้งการขออนุญาตเข้าทำงานที่มีความเสี่ยงสูงแก่ ทอท. แต่ให้เก็บหลักฐานที่เกี่ยวข้องกับการขออนุญาตงานความเสี่ยงสูงต่าง ๆ ไว้ให้สามารถตรวจสอบได้ตลอดเวลา

5.1.8 ผู้รับจ้างจะต้องควบคุมและตรวจสอบการปฏิบัติงานตลอดเวลาในช่วงที่มีการปฏิบัติงานด้วยความเคร่งครัด เพื่อป้องกันและลดโอกาสการเกิดอุบัติเหตุ (Incident) ในการทำงาน

5.1.9 ผู้รับจ้างต้องจัดให้มีเจ้าหน้าที่ความปลอดภัยในการทำงานระดับต่าง ๆ และผู้เกี่ยวข้องอื่น ๆ ตามที่กฎหมายด้านความปลอดภัยกำหนด ดังนี้

ประเภทกิจการ	จำนวนลูกจ้าง	จปหัวหน้างาน	จปเทคนิค	จปเทคนิคขั้นสูง	จปวิชาชีพ	จปบริหาร	ความปลอดภัยหน่วยงาน	ปลอดภัย (อปย.)	คณะกรรมการความปลอดภัย
กิจการตามบัญชี 2 ท้ายกฎกระทรวง การจัดให้มีเจ้าหน้าที่ความปลอดภัยในการทำงาน บุคลากร หน่วยงาน หรือคณะบุคคลเพื่อดำเนินการด้านความปลอดภัยในสถานประกอบกิจการ พ.ศ.2565 เช่น กิจการลำดับที่ 36. การก่อสร้าง ดัดแปลง การซ่อมแซม หรือการรื้อถอนอาคารตามกฎหมายว่าด้วยการควบคุมอาคาร 37. อุตสาหกรรมการขนส่ง 41. การติดตั้ง การซ่อม หรือการซ่อมบำรุงเครื่องจักร 48. การขายและการบำรุงรักษายานยนต์ หรือการซ่อมยานยนต์	2-19 คน	✓	-	-	-	✓	-	-	-
	20-49 คน	✓	✓	-	-	✓	-	-	-
	50-99 คน	✓	-	✓	-	✓	-	-	✓
	100-199 คน	✓	-	-	✓	✓	-	-	✓
	200 คนขึ้นไป	✓	-	-	✓	✓	✓	✓	✓
กิจการตามบัญชี 3 ท้ายกฎกระทรวง การจัดให้มีเจ้าหน้าที่ความปลอดภัยในการทำงาน บุคลากร หน่วยงาน หรือคณะบุคคลเพื่อดำเนินการด้านความปลอดภัยในสถานประกอบกิจการ พ.ศ.2565 เช่น กิจการลำดับที่ 10. สำนักงานบริหารของสถานประกอบกิจการตามบัญชี 1 และบัญชี 2	20 คนขึ้นไป	✓	-	-	-	✓	-	-	-

หมายเหตุ

- ✓ หมายถึง กำหนดให้ผู้รับจ้างต้องจัดให้มีบุคลากรและทำหน้าที่ตามที่กฎหมายกำหนด
- งานอื่น ๆ ซึ่งไม่เข้าข่ายตามประเภทกิจการตามบัญชี 2 และ 3 ท้ายกฎกระทรวง การจัดให้มีเจ้าหน้าที่ความปลอดภัยในการทำงาน บุคลากร หน่วยงาน หรือคณะบุคคลเพื่อดำเนินการด้านความปลอดภัยในสถานประกอบกิจการ พ.ศ.2565 ผู้รับจ้างต้องจัดให้มีเจ้าหน้าที่ความปลอดภัยในการทำงานระดับหัวหน้างานอย่างน้อย 1 คนทำหน้าที่เป็นผู้ประสานงานด้านความปลอดภัย

5.1.10 ทอท. สามารถเข้าตรวจสอบพื้นที่การปฏิบัติงานของผู้รับจ้างได้ตลอดเวลา เพื่อตรวจสอบสภาพแวดล้อมการทำงาน, สำรองพื้นที่ปฏิบัติงานหรือสำรวจพฤติกรรมการทำงานของผู้ปฏิบัติงาน รวมทั้งแจ้งให้ผู้รับจ้างทราบถึงสภาพแวดล้อมในการทำงานที่ไม่ปลอดภัยเพื่อหยุดงานชั่วคราวได้ เมื่อพบว่าการทำงานหรือสภาพแวดล้อมในการทำงานไม่ปลอดภัย ซึ่งผู้รับจ้างจะต้องดำเนินการแก้ไขโดยด่วน เพื่อที่จะให้งานกลับมาอยู่ในสภาพที่ปลอดภัยต่อผู้ปฏิบัติงาน

5.1.11 ผู้รับจ้างต้องดำเนินการจัดหา PPE ให้ผู้ปฏิบัติงานได้สวมใส่ มีจำนวนเพียงพอ เหมาะสมตามกฎหมายและตามความเสี่ยงของประเภทงานที่ได้กำหนดไว้ และ PPE ต้องได้มาตรฐานไม่ต่ำกว่าที่กฎหมายหรือมาตรฐานสากลกำหนด รวมทั้งต้องกำกับควบคุมให้ผู้ปฏิบัติงานสวมใส่ PPE ตลอดระยะเวลาทำงาน

5.1.12 ผู้รับจ้างต้องตรวจสอบความปลอดภัยฯ ของพื้นที่ปฏิบัติงานที่อยู่ในความรับผิดชอบเป็นประจำ

5.1.13 ผู้รับจ้างต้องตรวจสอบการทำงานของพนักงานในความรับผิดชอบของตนเป็นประจำ สม่าเสมอ หากเกิดอุบัติเหตุจากการทำงาน ให้แจ้งรายงานการเกิดอุบัติเหตุแก่ผู้ควบคุมงานของ ทอท. และหน่วยงานด้านความปลอดภัยของ ทอท. (ฝปอ., ฝมอ. หรือ สมอ.) ทราบทันทีหลังจากเกิดเหตุ เช่น ทางโทรศัพท์ สื่ออิเล็กทรอนิกส์อื่น ๆ หรือเอกสาร และร่วมกันสอบสวนอุบัติเหตุโดยด่วน เพื่อให้ทราบถึงสาเหตุของการเกิดอุบัติเหตุ ลักษณะการเกิดอุบัติเหตุ ความเสียหายหรือการบาดเจ็บ และวิธีป้องกันการเกิดอุบัติเหตุซ้ำด้วย

5.1.14 ห้ามพนักงานของผู้รับจ้างกระทำผิดกฎระเบียบหรือผิดกฎหมาย เช่น นำอุปกรณ์สำหรับการพนันเข้ามาในพื้นที่ ทอท. หรือเล่นการพนัน, ลักทรัพย์, ทะเลาะวิวาท, ทำร้ายร่างกาย, ทำลายทรัพย์สินของ ทอท. ผู้มาติดต่อ ลูกค้า ผู้ให้บริการ หรือของผู้รับจ้างรายอื่น ซึ่งเป็นการกระทำที่ผิดกฎระเบียบและผิดกฎหมายในเขตพื้นที่ของ ทอท.

5.1.15 การตรวจสอบสุขภาพก่อนเริ่มงาน (ใบรับรองผลการตรวจสุขภาพหรือใบรับรองแพทย์) ทอท. กำหนดประเภทใบรับรองแพทย์ออกเป็น 2 ประเภท คือ ใบรับรองแพทย์ทั่วไป เป็นใบรับรองแพทย์ที่ตรวจโดยแพทย์แผนปัจจุบันชั้นหนึ่ง ซึ่งมีอายุการรับรองไม่เกิน 1 เดือนนับจากวันที่ระบุในใบรับรองแพทย์ และ ใบรับรองแพทย์เฉพาะทาง/ใบรับรองแพทย์ตามปัจจัยเสี่ยง เป็นใบรับรองแพทย์ที่ตรวจโดยแพทย์ที่ได้รับอนุมัติหรือหนังสืออนุมัติสาขาเวชศาสตร์ป้องกันแขนงอาชีวเวชศาสตร์หรือผ่านการอบรมด้านอาชีวเวชศาสตร์ ตามหลักสูตรที่กระทรวงสาธารณสุขรับรอง ซึ่งมีอายุการรับรองไม่เกิน 1 ปี นับจากวันที่ระบุในใบรับรองแพทย์

สำหรับการปฏิบัติงานทั่วไป ทอท. ไม่ได้กำหนดให้มีการส่งผลการตรวจสุขภาพ ยกเว้นการปฏิบัติงานดังต่อไปนี้ ผู้รับจ้างต้องจัดให้มีการตรวจสุขภาพก่อนเริ่มงานและให้ดำเนินการส่งผลการตรวจสุขภาพก่อนเริ่มงานในวันแรกที่ผู้รับจ้างเข้ามาทำงานในพื้นที่ ทอท.

(1) การทำงานบนที่สูงตั้งแต่ 4 เมตรขึ้นไป ได้แก่ งานเช็ดกระจกอาคาร, งานทาสี, งานตัดแต่งกิ่งไม้บนที่สูง, งานซ่อมบำรุงสะพานเทียบ, งานเปลี่ยนหลอดไฟหรือคอมดราย, การปฏิบัติงานบนนั่งร้าน, การปฏิบัติงานบนรถกระเช้า, การปฏิบัติงานบนรถกระเช้าขากรรไกร (Scissors lift), งานประตุน้ำซึ่งปฏิบัติงานที่ความลึกตั้งแต่ 3 เมตร - 90 เมตร และการปฏิบัติงานอื่น ๆ ที่ ทอท. อาจมีการกำหนดเพิ่มเติมในภายหลัง ผู้รับจ้างต้องจัดให้มีการตรวจสุขภาพก่อนเริ่มงานอย่างน้อยต้องเป็นการตรวจสุขภาพทั่วไปโดยแพทย์แผนปัจจุบันชั้นหนึ่ง (ใบรับรองแพทย์ทั่วไป) ทั้งนี้ ผู้รับจ้างสามารถนำผลการตรวจสุขภาพจากที่ทำงานเดิมที่มีระยะเวลาไม่เกิน 1 เดือนนับจากวันที่ระบุในใบรับรองผลการตรวจสุขภาพมาใช้ยืนยันผลการตรวจสุขภาพครั้งนี้ได้

(2) การทำงานกับกัมมันตภาพรังสี, การทำงานกับสารเคมีอันตรายตามบัญชีรายชื่อที่อธิบดีกระทรวงแรงงานกำหนด, การทำงานเกี่ยวกับจุลชีวินเป็นพิษที่อาจเป็นเชื้อไวรัส, แบคทีเรีย รา หรือสารชีวภาพอื่น ๆ และการทำงาน

ในสภาพแวดล้อมอื่นที่อาจเป็นอันตรายต่อสุขภาพลูกจ้าง ซึ่ง ทอท. อาจมีการกำหนดเพิ่มเติมในภายหลัง ผู้รับจ้างต้องจัดให้มีการตรวจสอบสุขภาพก่อนเริ่มงานซึ่งตรวจโดยแพทย์ที่ได้รับวุฒิบัตรหรือหนังสืออนุมัติสาขาเวชศาสตร์ป้องกันแขนงอาชีพเวชศาสตร์หรือผ่านการอบรมด้านอาชีพเวชศาสตร์ ตามหลักสูตรที่กระทรวงสาธารณสุขรับรอง (ใบรับรองแพทย์เฉพาะทาง/ใบรับรองแพทย์ตามปัจจัยเสี่ยง)

(3) เฉพาะการทำงานในที่อับอากาศ ผู้รับจ้างต้องจัดให้มีการตรวจสอบสุขภาพก่อนเริ่มงานซึ่งตรวจโดยแพทย์ที่ได้รับวุฒิบัตรหรือหนังสืออนุมัติสาขาเวชศาสตร์ป้องกันแขนงอาชีพเวชศาสตร์หรือผ่านการอบรมด้านอาชีพเวชศาสตร์ตามหลักสูตรที่กระทรวงสาธารณสุขรับรอง (ใบรับรองแพทย์เฉพาะทาง/ใบรับรองแพทย์ตามปัจจัยเสี่ยง) และผู้รับจ้างต้องจัดให้มีการตรวจสอบสุขภาพโดยแพทย์แผนปัจจุบันขึ้นหนึ่งเพิ่มเติม (ใบรับรองแพทย์ทั่วไป) เพื่อเป็นการตรวจเช็คร่างกายก่อนการเข้าไปทำงานในที่อับอากาศทุกครั้ง

5.1.16 ห้ามผู้รับจ้างสูบบุหรี่ในพื้นที่ซึ่ง ทอท. กำหนดให้เป็นเขตห้ามสูบบุหรี่ เช่น พื้นที่หวงห้าม พื้นที่เขตการบิน พื้นที่ที่กำหนดว่าห้ามทำให้เกิดความร้อนและประกายไฟ สถานที่เก็บเชื้อเพลิง สารเคมี สารไวไฟ ยกเว้นในบริเวณที่ ทอท. ได้กำหนดให้เป็นเขตสูบบุหรี่

5.1.17 การเข้า-ออกพื้นที่ของผู้รับจ้างในเขตพื้นที่ ทอท. (พื้นที่ทั่วไป พื้นที่ควบคุม และพื้นที่เขตก่อสร้าง)

(1) การเข้า - ออกเพื่อปฏิบัติงานในพื้นที่ของ ทอท. ผู้รับจ้างต้องใช้ประตูและเส้นทางที่ ทอท. กำหนดให้

(2) ให้ความร่วมมือกับเจ้าหน้าที่รักษาความปลอดภัยและปฏิบัติตามมาตรการรักษาความปลอดภัย

อย่างเคร่งครัด

(3) ต้องติดบัตรอนุญาตบุคคลของ ทอท. ไว้ที่เสื้อบริเวณจุดที่มองเห็นได้ง่ายและชัดเจนตลอดเวลา พร้อมให้เจ้าหน้าที่รักษาความปลอดภัยตรวจสอบได้ตลอดเวลาที่เข้ามาปฏิบัติงานในพื้นที่ ทอท.

5.1.18 การแลกเปลี่ยน/การจัดทำบัตรอนุญาตบุคคลและการผ่านเข้าออกของยานพาหนะ ให้ผู้รับจ้างร่วมกับเจ้าหน้าที่ควบคุมงานของ ทอท. ประสานงานกับหน่วยงานด้านการรักษาความปลอดภัยของแต่ละท่าอากาศยาน เพื่อดำเนินการให้เป็นไปตามกฎระเบียบของแต่ละพื้นที่ต่อไป

5.1.19 หลักปฏิบัติด้านความปลอดภัยสำหรับผู้รับจ้างของผู้เช่าพื้นที่ ทอท. ที่เข้ามาสร้าง ติดตั้ง ต่อเติม รื้อถอนสิ่งต่าง ๆ ภายในพื้นที่ของผู้เช่าพื้นที่ ทอท. ให้ดำเนินการตามผู้เช่าพื้นที่ ทอท. กำหนด ซึ่งข้อกำหนดดังกล่าวต้องสอดคล้องตามกฎหมายความปลอดภัยฯ ในกรณีผู้เช่าพื้นที่ ทอท. ยังไม่ได้กำหนดแนวทางการปฏิบัติ ให้ผู้รับจ้างของผู้เช่าพื้นที่ ทอท. ได้ปฏิบัติตามกฎหมายความปลอดภัยฯ ที่เกี่ยวข้องกับข้อบังคับและคู่มือฯ ฉบับนี้ ยกเว้น การปฏิบัติดังต่อไปนี้ที่ผู้รับจ้างของผู้เช่าพื้นที่ ทอท. ต้องปฏิบัติให้เป็นไปตามข้อกำหนดที่ ทอท. ได้กำหนด ประกอบด้วย

(1) การขออนุญาตก่อนเริ่มงาน (work permit) ให้เป็นไปตามหลักปฏิบัติที่แต่ละพื้นที่/ท่าอากาศยานเป็นผู้กำหนด

(2) การเข้า-ออกพื้นที่ในเขตพื้นที่ ทอท. (พื้นที่ทั่วไป พื้นที่ควบคุม และพื้นที่เขตก่อสร้าง) ให้เป็นไปตามหลักปฏิบัติที่แต่ละพื้นที่/ท่าอากาศยานเป็นผู้กำหนด

(3) การผ่านเข้า-ออกของยานพาหนะ ให้เป็นไปตามหลักปฏิบัติที่แต่ละพื้นที่/ท่าอากาศยานเป็นผู้กำหนด

5.2 ข้อกำหนดเฉพาะงาน

ซึ่งเป็นข้อกำหนดที่ผู้รับจ้างต่าง ๆ ต้องปฏิบัติเพิ่มเติม หากงานที่ผู้รับจ้างเข้ามาดำเนินการในพื้นที่ ทอท. เกี่ยวข้องกับกิจกรรมตามหัวข้อด้านล่างนี้ โดยผู้รับจ้างสามารถเลือกหัวข้อเพื่อดำเนินการเฉพาะเรื่องที่เกี่ยวข้องเท่านั้น ได้แก่

- 5.2.1 กรณีปฏิบัติงานเกี่ยวกับความร้อนและประกายไฟ (เอกสารแนบ 1)
- 5.2.2 กรณีปฏิบัติงานในที่อับอากาศ (เอกสารแนบ 2)
- 5.2.3 กรณีปฏิบัติงานบนสูงตั้งแต่ 2 เมตรขึ้นไป (เอกสารแนบ 3)
- 5.2.4 กรณีปฏิบัติงานเกี่ยวกับไฟฟ้า (เอกสารแนบ 4)
- 5.2.5 กรณีปฏิบัติงานเกี่ยวกับเครื่องจักร รถยก ลิฟต์ เครื่องจักรสำหรับใช้ในการยกคน
ขึ้นทำงานบนที่สูงและเครื่องช่วยยกต่าง ๆ รวมทั้งงานซ่อมบำรุง (เอกสารแนบ 5)
- 5.2.6 กรณีปฏิบัติงานเกี่ยวกับปืนจั่นและรถเขียบ (เอกสารแนบ 6)
- 5.2.7 กรณีปฏิบัติงานเกี่ยวกับสารเคมีและวัตถุอันตราย..... (เอกสารแนบ 7)
- 5.2.8 กรณีปฏิบัติงานเกี่ยวกับงานประต่าน้ำ (ปฏิบัติงานที่ความลึกตั้งแต่ 3 เมตร - 90 เมตร) (เอกสารแนบ 8)
- 5.2.9 กรณีปฏิบัติงานเกี่ยวกับรังสีคอสมิก และเครื่องกำเนิดรังสี (เอกสารแนบ 9)
- 5.2.10 กรณีปฏิบัติงานเกี่ยวกับงานก่อสร้าง ให้ปฏิบัติตามข้อ 5.2.1 - 5.2.9 เฉพาะเรื่องที่เกี่ยวข้องควบคู่
กับกฎหมายและมาตรฐานอื่น ๆ ที่เกี่ยวข้อง

5.2.1 กรณีปฏิบัติงานเกี่ยวกับความร้อนและประกายไฟ

เพื่อให้การปฏิบัติงานของผู้รับจ้างสอดคล้องตามกฎกระทรวงกำหนดมาตรฐานในการบริหารจัดการและดำเนินการด้านความปลอดภัย อาชีวอนามัย และสภาพแวดล้อมในการทำงานเกี่ยวกับการป้องกันและระงับอัคคีภัย พ.ศ.2555 กฎหมายอื่น ๆ และข้อกำหนดต่าง ๆ ด้านความปลอดภัยฯ ของ ทอท. ภายใต้ระบบมาตรฐานการจัดการอาชีวอนามัยและความปลอดภัย (ISO 45001 : 2018) นั้น ให้ผู้รับจ้างที่ปฏิบัติงานในพื้นที่ ทอท. ดำเนินการดังนี้

1. ดำเนินการขอ "ใบอนุญาตการทำงานที่มีความร้อนและประกายไฟ (Hot work)" ก่อนเริ่มปฏิบัติงาน ซึ่งรายละเอียดการขอใบอนุญาตให้เป็นไปตามที่กำหนดในข้อ 5.1.7
2. พื้นที่ที่มีก๊าซ ไฮ หรือฝุ่นละอองที่ติดไฟหรือระเบิดได้ ผู้รับจ้างต้องจัดให้มีการตรวจวัด % LEL (ปริมาณเปอร์เซ็นต์ของสารไวไฟ) และผลการตรวจวัดต้องไม่เกินร้อยละ 10 ของค่าความเข้มข้นขั้นต่ำของสารเคมีแต่ละชนิด ในอากาศที่อาจติดไฟหรือระเบิดได้ (LFL : lower flammable limit และ LEL : lower explosive limit) กรณีพื้นที่ใดที่มีการกำหนดมาตรฐานไว้ดีกว่าข้อกำหนดในฉบับนี้ ให้ถือปฏิบัติตามข้อกำหนดที่ดีกว่า
3. ก่อนใช้เครื่องเชื่อมไฟฟ้าและเครื่องเชื่อมก๊าซ ผู้รับจ้างต้องปฏิบัติดังต่อไปนี้
 - 3.1 ต้องจัดเตรียมถังดับเพลิงที่เหมาะสมกับประเภทของไฟ และมี Fire Rating ไม่น้อยกว่า 6A-20B ในจำนวนที่เพียงพอกับความเสียหายที่ทำการประเมิน แต่ต้องจัดให้มีอย่างน้อย 2 ถังต่อจุดปฏิบัติงานหนึ่งจุด
 - 3.2 จัดให้มีอุปกรณ์คุ้มครองความปลอดภัยส่วนบุคคลให้ลูกจ้างสวมใส่อย่างเพียงพอและเหมาะสมตามที่กฎหมายและการประเมินความเสี่ยงได้กำหนด
 - 3.3 จัดพื้นที่ปฏิบัติงานไม่ให้มีวัสดุที่ติดไฟง่ายวางอยู่ใกล้บริเวณที่มีการทำงานความร้อนและประกายไฟ
 - 3.4 จัดให้มีฉากกันหรืออุปกรณ์ป้องกันอันตรายอื่น ๆ ที่เหมาะสม เพื่อป้องกันอันตรายจากประกายไฟและแสงจ้า
4. ผู้รับจ้างต้องบำรุงรักษา PPE ให้มีสภาพพร้อมใช้งานได้อย่างปลอดภัย และจัดให้ผู้ปฏิบัติงานของผู้รับจ้างได้รับการฝึกอบรมเกี่ยวกับวิธีการใช้และบำรุงรักษา PPE
5. ต้องจัดให้มีแสงส่องสว่างที่เพียงพอในพื้นที่ปฏิบัติงาน
6. ผู้รับจ้างต้องควบคุมดูแลไม่ให้ลูกจ้างหรือผู้ซึ่งไม่เกี่ยวข้องเข้าไปในบริเวณที่มีการทำงานด้วยเครื่องเชื่อมไฟฟ้าหรือเครื่องเชื่อมก๊าซ
7. ผู้รับจ้างต้องจัดให้มีมาตรการด้านความปลอดภัยและควบคุมดูแลผู้ปฏิบัติงานให้ปฏิบัติงานอย่างเคร่งครัดเมื่อใช้เครื่องเชื่อมไฟฟ้าหรือเครื่องเชื่อมก๊าซในบริเวณที่อาจจะก่อให้เกิดอันตรายจากการระเบิด เพลิงไหม้ หรือไฟลุกลามจากก๊าซ น้ำมัน หรือวัตถุไวไฟอื่น ๆ
8. ในกรณีที่ผู้รับจ้างให้ผู้ปฏิบัติงานทำงานเกี่ยวกับเครื่องเชื่อมไฟฟ้า ผู้รับจ้างต้องปฏิบัติดังต่อไปนี้
 - 8.1 จัดให้มีการต่อสายดินกับโครงโลหะของเครื่องเชื่อมไฟฟ้าที่ต่อจากอุปกรณ์การเชื่อม ทั้งนี้ ขนาดของสายดิน ต้องไม่ต่ำกว่ามาตรฐานของการไฟฟ้าในท้องถิ่นนั้น กรณีที่ไม่มีมาตรฐานดังกล่าว ให้ปฏิบัติตามมาตรฐานของสมาคมวิศวกรรมสถานแห่งประเทศไทย ในพระบรมราชูปถัมภ์
 - 8.2 จัดสถานที่ปฏิบัติงานให้มีแสงสว่างและมีการระบายอากาศอย่างเหมาะสม
 - 8.3 จัดให้มีการใช้สายดิน สายเชื่อม หัวจับสายดิน และหัวจับลวดเชื่อม ตามขนาดและมาตรฐานที่ผู้ผลิตกำหนด

8.4 จัดสายไฟฟ้าและสายดินให้ห่างจากการบดทับของยานพาหนะ น้ำ หรือที่ขึ้นและ หากไม่สามารถหลีกเลี่ยงได้ ต้องจัดให้มีอุปกรณ์ป้องกันความเสียหายข้างต้น

9. ในกรณีที่ผู้รับจ้างให้ผู้ปฏิบัติงานทำงานเกี่ยวกับเครื่องเชื่อมก๊าซ ผู้รับจ้างต้องปฏิบัติดังต่อไปนี้

9.1 ติดตั้งและตรวจสอบอุปกรณ์ควบคุมความดันและมาตรวัดความดันที่เหมาะสมและถูกต้องกับชนิดของก๊าซ

9.2 ตรวจสอบการรั่วไหล การหลุดหลวม การสึกหรอของอุปกรณ์ หรือสภาพที่ไม่ปลอดภัยทุกครั้ง หากพบว่าไม่ปลอดภัยต้องทำการแก้ไข

9.3 จัดทำเครื่องหมาย สี หรือสัญลักษณ์ที่ท่อส่งก๊าซ หัวเชื่อม หรือหัวตัด ให้เป็นแบบและชนิดเดียวกัน

9.4 ต้องวางถังในแนวตั้ง ห้ามวางถังก๊าซในแนวนอนเด็ดขาด เพราะจะทำให้วาล์วควบคุมแรงดันภายในถังไม่ทำงาน ทำให้ก๊าซที่ออกมามีแรงดันสูงกว่าปกติ ซึ่งมีความเสี่ยงต่อการระเบิดหรือเกิดไฟไหม้อย่างรุนแรงได้

10. ในการต่อถังบรรจุก๊าซไวไฟหลายถังเข้าด้วยกัน ผู้รับจ้างต้องจัดให้มีอุปกรณ์ป้องกันเปลวไฟย้อนกลับ (Flashback arrestor) ติดไว้ระหว่างหัวต่อกับอุปกรณ์ควบคุมการลดกำลังดัน รายละเอียดการติดตั้งเป็นไปดังภาพ

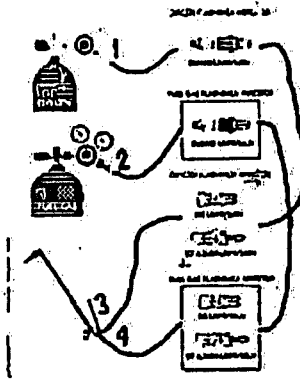

ภาพการติดตั้งอุปกรณ์ป้องกันไฟย้อนกลับ (Flashback arrestor) 4 ชิ้นในเครื่องเชื่อมก๊าซแบบต่อพ่วง 2 ถัง

อ้างอิง : กฎกระทรวง กำหนดมาตรฐานในการบริหาร จัดการ และดำเนินการด้านความปลอดภัย อาชีวอนามัย และสภาพแวดล้อมในการทำงานเกี่ยวกับเครื่องจักร ปั้นจั่น หม้อน้ำ พ.ศ.2564 (กระทรวงแรงงาน) และ มาตรฐานความปลอดภัยการเชื่อม สำนักเทคโนโลยีความปลอดภัย กรมโรงงานอุตสาหกรรม (กระทรวงอุตสาหกรรม)

11. ผู้รับจ้างต้องดูแลถังบรรจุก๊าซทุกชนิดให้อยู่ในสภาพที่ปลอดภัยตามมาตรฐานผลิตภัณฑ์อุตสาหกรรม กรณีที่ไม่มีมาตรฐานดังกล่าว ให้การปฏิบัติเป็นไปตามกฎหมายหรือกฎระเบียบด้านความปลอดภัยฯ ของ ทอท.

12. อุปกรณ์คุ้มครองความปลอดภัยส่วนบุคคล (PPE) ให้ดำเนินการดังนี้

12.1 การทำงานที่มีความร้อนเกินมาตรฐานที่กำหนด ให้สวมใส่ชุดแต่งกาย รองเท้า และถุงมือสำหรับป้องกันความร้อน

12.2 งานที่มีแสงตรงหรือแสงสะท้อนจากแหล่งกำเนิดหรือดวงอาทิตย์ที่มีแสงจ้าเข้านัยน์ตาโดยตรง ให้สวมใส่แว่นลดแสงหรือกระบังหน้าลดแสง

12.3 งานที่ทำในสถานที่มืด ฝ้า และคับแคบ ให้สวมใส่หมวกนิรภัยที่มีอุปกรณ์ส่องแสงสว่าง

12.4 งานที่มีระดับเสียงเกินมาตรฐานที่กำหนด ให้สวมใส่ปลั๊กอุดเสียงหรือที่ครอบหูลดเสียง

5.2.2 กรณีปฏิบัติงานในที่อับอากาศ

เพื่อให้การปฏิบัติงานของผู้รับจ้างสอดคล้องตามกฎกระทรวงกำหนดมาตรฐานในการบริหารจัดการ และดำเนินการด้านความปลอดภัย อาชีวอนามัย และสภาพแวดล้อมในการทำงานเกี่ยวกับที่อับอากาศ พ.ศ. 2562 กฎหมายอื่น ๆ และข้อกำหนดต่าง ๆ ด้านความปลอดภัยฯ ของ ทอท. ภายใต้ระบบมาตรฐานการจัดการอาชีวอนามัยและความปลอดภัย (ISO 45001 : 2018) นั้น ให้ผู้รับจ้างที่ปฏิบัติงานในพื้นที่ ทอท. ดำเนินการดังนี้

1. ผู้รับจ้างหรือผู้ใดจะเข้าปฏิบัติงานในที่อับอากาศ จะต้องผ่านการอบรมหลักสูตรที่เกี่ยวข้องกับความปลอดภัยในการทำงานในที่อับอากาศ เช่น หลักสูตรผู้ปฏิบัติงานในที่อับอากาศ, หลักสูตรผู้ช่วยเหลือในการทำงานในที่อับอากาศ จากสถาบันที่ได้รับการรับรองจากกรมสวัสดิการและคุ้มครองแรงงาน ซึ่งพื้นที่อับอากาศ มีความหมายดังนี้

พื้นที่อับอากาศของ ทอท. หมายถึง ที่ซึ่งมีทางเข้าออกจำกัดและไม่ได้ออกแบบไว้สำหรับเป็นสถานที่ทำงานอย่างต่อเนื่องเป็นประจำ และมีสภาพอันตรายหรือมีบรรยากาศอันตราย เช่น อุโมงค์ ถ้ำ ป่อ หลุม ห้องใต้ดิน ห้องนิรภัย ถังน้ำมัน ถังหมัก ถัง ไซโล ท่อ เตา ภาชนะ หรือสิ่งอื่นที่มีลักษณะคล้ายกัน

สภาพอันตราย หมายถึง สภาพหรือสภาวะที่อาจทำให้ลูกจ้างได้รับอันตรายจากการทำงานอย่างใดอย่างหนึ่งดังต่อไปนี้

- (1) มีวัตถุหรือวัสดุที่อาจก่อให้เกิดการจมลงของลูกจ้างหรือถมทับลูกจ้างที่เข้าไปทำงาน
- (2) สภาพที่อาจทำให้ลูกจ้างตก ถูกกัก หรือติดอยู่ภายใน
- (3) มีสภาวะที่ลูกจ้างมีความเสี่ยงที่จะได้รับอันตรายจากบรรยากาศอันตราย
- (4) สภาพอื่นใดที่อาจเป็นอันตรายต่อร่างกายหรือชีวิตตามที่อธิบดีประกาศกำหนด

บรรยากาศอันตราย หมายถึง สภาพอากาศที่อาจทำให้ลูกจ้างได้รับอันตรายจากสภาวะอย่างใดอย่างหนึ่งต่อไปนี้

- (1) มีออกซิเจนต่ำกว่าร้อยละ 19.5 หรือมากกว่าร้อยละ 23.5 โดยปริมาตร

(2) มีก๊าซ ไอ หรือละอองที่ติดไฟหรือระเบิดได้ เกินร้อยละ 10 ของค่าความเข้มข้นขั้นต่ำของสารเคมีแต่ละชนิดในอากาศที่อาจติดไฟหรือระเบิดได้ (lower flammable limit หรือ lower explosive limit) กรณีพื้นที่ใดมีการกำหนดมาตรฐานไว้ดีกว่าข้อกำหนดในฉบับนี้ ให้ถือปฏิบัติตามข้อกำหนดที่ดีกว่า

(3) มีฝุ่นที่ติดไฟหรือระเบิดได้ ซึ่งมีค่าความเข้มข้นเท่ากับหรือมากกว่าค่าความเข้มข้นขั้นต่ำสุดของฝุ่นที่ติดไฟหรือระเบิดได้แต่ละชนิด (minimum explosible concentration)

(4) มีค่าความเข้มข้นของสารเคมีแต่ละชนิดเกินมาตรฐานที่กำหนดตามกฎกระทรวงกำหนดมาตรฐานในการบริหารจัดการ และดำเนินการด้านความปลอดภัย อาชีวอนามัย และสภาพแวดล้อมในการทำงานเกี่ยวกับสารเคมี พ.ศ.2556

- (5) สภาวะอื่นใดที่อาจเป็นอันตรายต่อร่างกายหรือชีวิตตามที่อธิบดีประกาศกำหนด

2. ผู้ใดจะเข้าปฏิบัติงานในที่อับอากาศ ต้องจัดให้มีใบรับรองแพทย์จำนวน 2 ใบ ดังนี้

2.1 ใบรับรองแพทย์ทั่วไป ตรวจโดยแพทย์แผนปัจจุบันชั้นหนึ่ง ซึ่งมีอายุใบรับรองต้องไม่เกิน 1 เดือนนับจากวันที่ระบุในใบรับรองแพทย์ และ

2.2 ใบรับรองแพทย์เฉพาะทาง/ใบรับรองแพทย์ตามปัจจัยเสี่ยง ตรวจโดยแพทย์อาชีวเวชศาสตร์ ซึ่งอายุการรับรองของใบรับรองแพทย์ต้องไม่เกิน 1 ปี นับจากวันที่ระบุในใบรับรองแพทย์

3. ก่อนเข้าไปปฏิบัติงานในที่อับอากาศ ต้องจัดให้มีการขออนุญาตเป็นลายลักษณ์อักษร และต้องได้รับอนุญาตจากผู้มีอำนาจในการอนุญาต ซึ่งรายละเอียดการขออนุญาตให้เป็นไปตามที่กำหนดในข้อ 5.1.7

4. ผู้อนุญาต ผู้ควบคุมงานหรือผู้ที่ได้รับมอบหมายเกี่ยวกับการทำงานในที่อับอากาศต้องจัดให้มีการตรวจสอบพื้นที่และตรวจวัดสภาพอากาศเกี่ยวกับการทำงานในที่อับอากาศตามรายละเอียดในใบอนุญาต

5. ผู้รับจ้างจะสามารถปฏิบัติงานได้ก็ต่อเมื่อได้มีการตรวจสอบสภาพหน้างานแล้วเท่านั้น โดยผู้รับจ้างต้องดำเนินการจัดเตรียมสภาพแวดล้อมในการทำงานให้ปลอดภัยหรือมีความเสี่ยงที่ยอมรับได้ ซึ่งต้องไม่พบสภาพแวดล้อมการทำงานตามความหมายในข้อ 1 ในพื้นที่ปฏิบัติงานนั้น

กรณีพบสภาพแวดล้อมการทำงานข้อใดข้อหนึ่งหรือหลายข้อตามความหมายของพื้นที่อับอากาศที่ระบุไว้ในข้อ 1 ให้ผู้รับจ้างดำเนินการดังต่อไปนี้

- ห้ามบุคคลใดเข้าไปในที่อับอากาศ
- กรณีมีผู้ปฏิบัติงานอยู่ระหว่างการทำงานในที่อับอากาศ ให้ผู้รับจ้างนำลูกจ้างออกจากบริเวณดังกล่าว
- ประเมินและค้นหาสาเหตุของการเกิดสภาพอันตรายหรือบรรยากาศอันตราย
- ดำเนินการเพื่อทำให้สภาพอากาศในที่อับอากาศนั้นไม่มีบรรยากาศอันตราย เช่น การระบายอากาศ

หรือการปฏิบัติตามมาตรการอื่นเพื่อให้เกิดความปลอดภัยในการทำงานแก่ลูกจ้าง

- กรณีจำเป็นต้องลงไปปฏิบัติงานในที่อับอากาศโดยมีสภาพแวดล้อมเป็นไปตามความหมายที่ระบุไว้ในข้อ 1

ผู้รับจ้างต้องจัดให้มีการสวมใส่อุปกรณ์คุ้มครองความปลอดภัยส่วนบุคคลที่มีจำนวนเพียงพอ เหมาะสม และเป็นอุปกรณ์ที่เป็นไปตามกฎหมายหรือมาตรฐานการปฏิบัติงานในที่อับอากาศที่กำหนดไว้

6. การปฏิบัติงานในที่อับอากาศแต่ละงาน ต้องจัดให้มีการชี้แจงอันตรายหรือการประเมินความเสี่ยงเกี่ยวกับการทำงานในที่อับอากาศ ซึ่งอาจใช้ JSA หรือวิธีการอื่น ๆ มาใช้ในการชี้แจงอันตรายหรือการประเมินความเสี่ยงได้ และต้องนำผลการประเมินดังกล่าวมาสื่อสารและปฏิบัติด้วย ซึ่งมาตรฐานการปฏิบัติต้องไม่ต่ำกว่าที่กฎหมายกำหนด

7. ระยะเวลาในการปฏิบัติงานในที่อับอากาศให้เป็นไปตามวิธีปฏิบัติงานของแต่ละพื้นที่ของ ทอท. เป็นผู้กำหนด

8. ทีมผู้ช่วยเหลือของผู้รับจ้างเกี่ยวกับการทำงานในที่อับอากาศจะต้องสามารถสื่อสารกับผู้ปฏิบัติงานภายในได้ตลอดเวลา หากพื้นที่ปฏิบัติงานนั้นไม่สามารถสื่อสารได้โดยตรง ผู้รับจ้างต้องจัดให้มีวิทยุหรือเครื่องมือสื่อสารที่มีประสิทธิภาพและเหมาะสมตลอดเวลาที่มีการปฏิบัติงานในที่อับอากาศ

9. อุปกรณ์ช่วยเหลือหรืออุปกรณ์ช่วยชีวิตทุกชนิดต้องมีสภาพพร้อมใช้งาน ซึ่งก่อนนำมาใช้งานแต่ละครั้ง อุปกรณ์ดังกล่าวต้องผ่านการตรวจสอบสภาพก่อนทุกครั้ง

10. ผู้รับจ้างต้องจัดเตรียมอุปกรณ์สำหรับระบายอากาศให้เพียงพอสำหรับกิจการที่ผู้รับจ้างดำเนินการภายในที่อับอากาศ

11. ผู้รับจ้างต้องมีใบรายชื่อของผู้ที่จะเข้าทำงานในที่อับอากาศที่ผ่านการอบรมอย่างถูกต้องแสดงไว้ที่ทางเข้าที่อับอากาศพร้อมกับแขวนบัตรประจำตัวที่ทางเข้าที่อับอากาศให้สามารถตรวจสอบได้

12. ห้ามบุคคลใดที่ไม่ได้รับอนุญาตเข้าไปในพื้นที่อับอากาศ

13. ผู้รับจ้างต้องเตรียมไฟแสงสว่างที่ใช้ในที่อับอากาศที่มีแรงดันไฟฟ้าไม่เกิน 24 โวลต์ (AC/DC)

14. เครื่องมือหรืออุปกรณ์ไฟฟ้าที่นำเข้าไปใช้งานในพื้นที่อับอากาศต้องเป็นชนิดป้องกันการระเบิด

(Explosion Proof)

5.2.3 กรณีปฏิบัติงานบนที่สูงตั้งแต่ 2 เมตรขึ้นไป

เพื่อให้การปฏิบัติงานของผู้รับจ้างสอดคล้องตามกฎกระทรวงกำหนดมาตรฐานในการบริหาร จัดการ และดำเนินการด้านความปลอดภัย อาชีวอนามัย และสภาพแวดล้อมในการทำงาน ในสถานที่ที่มีอันตรายจากการตกจากที่สูงและที่ลาดชัน จากวัสดุกระเด็น ตกหล่น และพังทลาย และจากการตกลงไปในภาวะแสบหรือรองรับวัสดุ พ.ศ.2564 ประกอบกับกฎกระทรวง กำหนดมาตรฐานในการบริหาร จัดการ และดำเนินการด้านความปลอดภัย อาชีวอนามัย และสภาพแวดล้อมในการทำงานเกี่ยวกับนั่งร้านและค้ำยัน พ.ศ.2564 และข้อกำหนดต่าง ๆ ด้านความปลอดภัยฯ ของ ทอท. ภายใต้ระบบมาตรฐานการจัดการอาชีวอนามัยและความปลอดภัย (ISO 45001 : 2018) นั้น ให้ผู้รับจ้างที่ปฏิบัติงานให้กับ ทอท. ดำเนินการดังนี้

1. การทำงานบนที่สูง ต้องจัดให้มีการขอใบอนุญาตการทำงานบนที่สูงก่อนเริ่มปฏิบัติงาน ซึ่งรายละเอียดการขอใบอนุญาตให้เป็นไปตามที่กำหนดในข้อ 5.1.7

2. การตรวจสอบสภาพของการปฏิบัติงานบนที่สูง กรณีเป็นการปฏิบัติงานบนที่สูงที่ความสูงน้อยกว่า 4 เมตร ทอท. ไม่ได้กำหนดให้มีการตรวจสอบสภาพ เว้นแต่สัญญาจ้างใดจะกำหนดเพิ่มเติมว่าต้องจัดให้มีการตรวจสอบสภาพในงานนั้น ๆ ให้ผู้รับจ้างปฏิบัติเพิ่มเติมเป็นกรณีไป กรณีที่ผู้รับจ้างจะปฏิบัติงานบนที่สูงตั้งแต่ 4 เมตรขึ้นไป ได้แก่ งานเช็ดกระจกอาคาร, งานทาสี, งานตัดแต่งกิ่งไม้, งานซ่อมบำรุงสะพานเทียบ, งานเปลี่ยนหลอดไฟหรือโคมฉาย, การปฏิบัติงานบนนั่งร้าน, การปฏิบัติงานบนรถกระเช้า, การปฏิบัติงานบนรถกระเช้าขากรรไกร (Scissors lift) และการปฏิบัติงานบนที่สูงอื่น ๆ ซึ่ง ทอท. อาจมีการกำหนดเพิ่มเติมในภายหลัง ต้องจัดให้มีการตรวจสอบสภาพของผู้ปฏิบัติงานและมีใบรับรองการตรวจสอบสภาพ (ใบรับรองแพทย์) อย่างใดอย่างหนึ่ง ดังต่อไปนี้

2.1 มีใบรับรองแพทย์ทั่วไปโดยแพทย์แผนปัจจุบันชั้นหนึ่ง ซึ่งอายุการรับรองของใบรับรองแพทย์ประเภทนี้มีอายุไม่เกิน 1 เดือน นับจากวันที่ระบุในใบรับรองแพทย์ หรือ

2.2 มีใบรับรองแพทย์เฉพาะทาง/ใบรับรองแพทย์ตามปัจจัยเสี่ยง ที่เกี่ยวข้องกับการทำงานบนที่สูง ตรวจสอบโดยแพทย์อาชีวเวชศาสตร์ ซึ่งอายุการรับรองของใบรับรองแพทย์ประเภทนี้มีอายุไม่เกิน 1 ปี นับจากวันที่ระบุในใบรับรองแพทย์ คำอธิบายเพิ่มเติม : ใบรับรองแพทย์สำหรับการทำงานบนที่สูงใช้เฉพาะครั้งแรกของการเริ่มงานหรือเริ่มโครงการเท่านั้นในรอบ 1 ปี เช่น บริษัท A เป็นผู้รับจ้างงานเช็ดกระจกของสำนักงานใหญ่ ทอท. มีสัญญาจ้าง 1 ปี เริ่มปฏิบัติงานครั้งแรกวันที่ 1 มกราคม และจะสิ้นสุดเดือนธันวาคม โดยการทำงานจะเข้ามาทำงานทุก ๆ 3 เดือนต่อครั้ง หรือ 1 ปีจะเข้ามาทำงานเช็ดกระจกเพียง 4 ครั้ง ซึ่งก่อนเริ่มงานครั้งแรกในเดือนมกราคมตามสัญญาจ้าง ผู้รับจ้างต้องจัดให้มีการตรวจสอบสภาพเพื่อการทำงานบนที่สูงหรือหากมีใบรับรองแพทย์อยู่แล้วและเป็นใบรับรองแพทย์ตามข้อ 2.1 หรือ 2.2 อย่างใดอย่างหนึ่ง ก็สามารถนำมาแนบกับใบอนุญาตก่อนเริ่มปฏิบัติงานได้ แต่ใบรับรองแพทย์นั้นต้องไม่หมดอายุตามที่ได้กำหนดไว้ในข้อ 2.1 และ 2.2 กรณีผู้รับจ้างจะเข้ามาปฏิบัติงานในครั้งถัดไป คือครั้งที่ 2, 3 และ 4 ผู้รับจ้างไม่ต้องแนบใบรับรองแพทย์มาก็ได้ ยกเว้นทางแต่ละพื้นที่หรือแต่ละท่าอากาศยานจะกำหนดให้มีการตรวจสอบสภาพเพิ่มเติมหรือให้แนบใบรับรองแพทย์เพิ่มเติมนอกเหนือจากที่ได้กำหนดไว้ในข้อบังคับและคู่มือฯ ฉบับนี้ (ที่มาของคำอธิบายเพิ่มเติมโดยส่วนบริการทางการแพทย์ ฝ่ายการแพทย์ ทอท.)

3. การทำงานบนที่สูงจากพื้นดินหรือพื้นอาคารตั้งแต่ 2 เมตรขึ้นไป ผู้รับจ้างต้องจัดให้มีนั่งร้าน บันได ขาหยั่ง ม้ายืนหรืออุปกรณ์ความปลอดภัยอื่น ๆ ตามความเหมาะสม เช่น กระเช้า รถกระเช้า ที่มีความปลอดภัยตามสภาพของงาน

ให้กับผู้ปฏิบัติงานในการทำงานนั้น ๆ หรือจัดให้มีเชือกช่วยชีวิตและเข็มขัดนิรภัยพร้อมอุปกรณ์หรือเครื่องป้องกันอื่นใดที่มีลักษณะเดียวกัน ให้ผู้ปฏิบัติงานใช้ในการทำงานเพื่อให้เกิดความปลอดภัย

4. ในกรณีผู้รับจ้างให้ผู้ปฏิบัติงานทำงานในสถานที่ที่ผู้ปฏิบัติงานอาจได้รับอันตรายจากการพลัดตกหรือถูกวัสดุพังทับ เช่น การทำงานบนหรือในเสา ตอม่อ เสาไฟฟ้า ปล่อง หรือคานที่มีความสูง ตั้งแต่ 4 เมตรขึ้นไป หรือทำงานบนหรือในถัง ป่อ กรวยสำหรับเหวศตหรือสิ่งอื่นใดที่มีลักษณะเดียวกัน ผู้รับจ้างต้องจัดทำราวกันหรือรั้วกันตก ตาข่ายสิ่งปิดกัน หรืออุปกรณ์ป้องกันอื่นใดที่มีลักษณะเดียวกัน เพื่อป้องกันการพลัดตกของผู้ปฏิบัติงานหรือสิ่งของ และจัดให้มีการใช้สายหรือเชือกช่วยชีวิตและเข็มขัดนิรภัยแบบเต็มตัวพร้อมตะขอเกี่ยวแบบ 2 เส้น (Full Body Harness ชนิด 2 lanyards) พร้อมอุปกรณ์ หรือเครื่องป้องกันอื่นใดที่มีลักษณะเดียวกันให้ผู้ปฏิบัติงานได้ใช้ในการทำงาน

5. กรณีด้านล่างเป็นทางสัญจรต้องจัดทำตาข่ายนิรภัยป้องกันวัสดุเครื่องมือต่างๆ ที่อาจตกลงไปโดยผู้ปฏิบัติงานที่ทำงานหรือผู้สัญจรด้านล่าง

6. ต้องจัดทำป้ายเตือนที่เห็นชัดเจนและบริเวณพื้นที่เพื่อป้องกันไม่ให้ผู้ที่ไม่เกี่ยวข้องในงานเข้าไปในพื้นที่ที่มีความเสี่ยงต่อการถูกวัสดุสิ่งของหล่นทับ

7. ในกรณีที่ผู้รับจ้างให้ผู้ปฏิบัติงานทำงานในชั้นของอาคารหรือสิ่งก่อสร้างที่เปิดโล่งและอาจพลัดตกลงมาได้ ผู้รับจ้างต้องจัดทำราวกันหรือรั้วกันตกตามมาตรฐานของสมาคมวิศวกรรมสถานแห่งประเทศไทยในพระบรมราชูปถัมภ์ หรืออุปกรณ์ป้องกันอื่นใดที่มีลักษณะเดียวกัน

8. ขณะที่ฝนตก ลมแรง หรือพายุฝนฟ้าคะนอง ควรพิจารณาการหยุดปฏิบัติงานไว้ชั่วคราว เพื่อความปลอดภัย

5.2.4 กรณีปฏิบัติงานเกี่ยวกับไฟฟ้า

เพื่อให้การปฏิบัติงานของผู้รับจ้างสอดคล้องตามกฎกระทรวงกำหนดมาตรฐานในการบริหาร จัดการ และดำเนินการด้านความปลอดภัย อาชีวอนามัย และสภาพแวดล้อมในการทำงานเกี่ยวกับไฟฟ้า พ.ศ. 2558 กฎหมายอื่น ๆ และข้อกำหนดต่าง ๆ ด้านความปลอดภัยฯ ของ ทอท. ภายใต้ระบบมาตรฐานการจัดการอาชีวอนามัยและความปลอดภัย (ISO 45001 : 2018) นั้น ให้ผู้รับจ้างที่ปฏิบัติงานในพื้นที่ ทอท. ดำเนินการดังนี้

1. ก่อนการปฏิบัติงานเกี่ยวกับการติดตั้ง ตรวจสอบ ทดสอบ หรือซ่อมบำรุงระบบไฟฟ้า ต้องจัดให้มีการขอใบอนุญาตการทำงานที่เกี่ยวข้องกับงานไฟฟ้าหรือขออนุญาตเกี่ยวกับงานที่ต้องมีการตัดแยกแหล่งพลังงาน (Lock out - Tag out) ซึ่งรายละเอียดการขอใบอนุญาตให้เป็นไปตามที่กำหนดในข้อ 5.1.7

2. ผู้ปฏิบัติงานเกี่ยวกับไฟฟ้าต้องสำเร็จการศึกษาทางด้านไฟฟ้าโดยตรงหรือผ่านการฝึกอบรมในหลักสูตรการทำงานเกี่ยวกับไฟฟ้าจนมีความรู้ ความเข้าใจ และมีทักษะที่จำเป็นในการทำงานอย่างปลอดภัยเกี่ยวกับไฟฟ้าตามที่กฎหมายกำหนด

3. ห้ามผู้ปฏิบัติงานเกี่ยวกับไฟฟ้าเข้าใกล้หรือนำสิ่งที่เป็นตัวนำไฟฟ้าที่ไม่มีที่หุ้มด้วยฉนวนไฟฟ้าที่เหมาะสมกับแรงดันไฟฟ้าเข้าใกล้สิ่งที่มีกระแสไฟฟ้าในระยษที่น้อยกว่าระยะห่างตามมาตรฐานของ วสท. กำหนด หากยังไม่มีมาตรฐานดังกล่าว ให้ใช้มาตรฐานตามที่การไฟฟ้าประจำท้องถิ่นกำหนด เว้นแต่ผู้ปฏิบัติงานได้ดำเนินการสวมใส่อุปกรณ์คุ้มครองความปลอดภัยส่วนบุคคลที่เป็นฉนวนที่เหมาะสมกับแรงดันไฟฟ้า หรือนำฉนวนไฟฟ้าที่สามารถป้องกันแรงดันไฟฟ้านั้นมาหุ้มสิ่งที่มีกระแสไฟฟ้า

4. ห้ามผู้รับจ้างหรือบุคคลใดที่ไม่เกี่ยวข้องกับงานไฟฟ้าเข้าใกล้สิ่งที่มีกระแสไฟฟ้าในระยษที่น้อยกว่าระยะห่างตามมาตรฐานของ วสท. กำหนด หากยังไม่มีมาตรฐานดังกล่าว ให้ใช้มาตรฐานตามที่การไฟฟ้าประจำท้องถิ่นกำหนด

5. ห้ามผู้รับจ้างงานเกี่ยวกับไฟฟ้าสวมใส่เครื่องนุ่งห่มที่เปียกหรือเป็นสื่อไฟฟ้าปฏิบัติงานเกี่ยวกับสิ่งที่มีกระแสไฟฟ้าที่มีแรงดันไฟฟ้าเกินกว่า 50 โวลต์โดยไม่มีฉนวนไฟฟ้าปิดกัน เว้นแต่ผู้ปฏิบัติงานได้สวมใส่อุปกรณ์คุ้มครองความปลอดภัยส่วนบุคคลหรือใช้อุปกรณ์ป้องกันอันตรายที่เหมาะสมกับแรงดันไฟฟ้าที่กำลังปฏิบัติงานอยู่

6. ในกรณีผู้รับจ้างทำงานโดยใช้อุปกรณ์ในการปฏิบัติงานเกี่ยวกับไฟฟ้าหรืออยู่ในบริเวณใกล้เคียงกับสิ่งที่มีกระแสไฟฟ้า ผู้ปฏิบัติงานต้องจัดหาอุปกรณ์ที่เป็นฉนวนไฟฟ้าหรือหุ้มด้วยฉนวนไฟฟ้าหรืออุปกรณ์ป้องกันอันตรายที่เหมาะสมกับแรงดันไฟฟ้าสำหรับปฏิบัติงานในครั้งนั้นด้วย

7. ผู้รับจ้างต้องดูแลบริเวณที่ไฟฟ้าและสายไฟฟ้าในพื้นที่ปฏิบัติงานให้ใช้งานได้โดยปลอดภัย หากมีการชำรุดหรือมีกระแสไฟฟ้ารั่ว หรืออาจก่อให้เกิดอันตรายต่อผู้ใช้ ผู้รับจ้างต้องแจ้งผู้เกี่ยวข้องกับงานซ่อมไฟฟ้าเพื่อดำเนินการแก้ไขให้อยู่ในสภาพที่พร้อมใช้งานได้อย่างปลอดภัยทันทีที่พบปัญหานั้น

8. ผู้รับจ้างที่ปฏิบัติงานเกี่ยวกับไฟฟ้าต้องทราบวิธีการทำงานที่ปลอดภัย, วิธีปฏิบัติตัวเมื่อได้รับอันตรายจากไฟฟ้า, การปฐมพยาบาลและการช่วยชีวิตขั้นพื้นฐานโดยการผายปอดด้วยวิธีเป่าอากาศเข้าทางปากหรือจมูกของผู้ประสบอันตรายจากไฟฟ้า และวิธีการนวดหัวใจจากภายนอก

9. กรณีผู้ปฏิบัติงานจะต่อฟ่วงหรือติดตั้งบริเวณที่ไฟฟ้าใหม่หรือติดตั้งเพิ่มเติม ผู้ปฏิบัติงานต้องปฏิบัติตามมาตรฐานของ วสท.

10. ผู้รับจ้างต้องดำเนินการตรวจสอบความปลอดภัยเป็นประจำเมื่อมีการปฏิบัติงาน

11. อุปกรณ์ไฟฟ้าจะต้องมีการติดตั้งสายดิน (Equipment Ground Conductor) ที่ถูกต้องเพื่อป้องกันไม่ให้เกิดไฟฟ้าดูดในขณะที่สัมผัสตัวอุปกรณ์

12. ต้องจัดให้มีการปิดล้อมหรือการบริเขตพื้นที่ทำงาน เพื่อป้องกันบุคคลอื่นเข้าไปในพื้นที่ปฏิบัติงาน ซึ่งอาจเกิดอันตรายได้ และควรพิจารณาติดตั้งแสงสว่างเพื่อให้มองเห็นในเวลากลางคืน

13. ต้องมีการจัดเก็บอุปกรณ์หรือเครื่องมือ และรักษาความสะอาดของพื้นที่ปฏิบัติงานให้เรียบร้อยตลอดเวลา

14. ผู้รับจ้างต้องปฏิบัติงานด้วยความระมัดระวัง

15. ผู้รับจ้างต้องจัดให้ผู้ปฏิบัติงานได้สวมใส่อุปกรณ์คุ้มครองความปลอดภัยส่วนบุคคลที่เหมาะสมกับลักษณะงาน เช่น ถุงมือหนัง ถุงมือยาง แขนเสื้อยาง หมวกนิรภัย รองเท้าพื้นยางหุ้มข้อชนิดมีสันหรือรองเท้าพื้นยางหุ้มสัน โดยสวมใส่ตลอดเวลาที่ปฏิบัติงานและจัดให้มีอุปกรณ์ป้องกันอันตรายจากไฟฟ้าที่เหมาะสมกับลักษณะงาน เช่น แผ่นฉนวนไฟฟ้า ฉนวนหุ้มสาย ฉนวนครอบลูกถ้วย กรงฟาราเดย์ (Faraday Cage) ชุดตัวนำไฟฟ้า (Conductive suit)

ในกรณีที่ผู้ปฏิบัติงานต้องปฏิบัติงานงานในที่สูงกว่าพื้นตั้งแต่ 4 เมตรขึ้นไป ผู้รับจ้างต้องจัดให้มีการใช้สายหรือเชือกช่วยชีวิตและเข็มขัดนิรภัยแบบเต็มตัวพร้อมตะขอกีวแบบ 2 เส้น (Full Body Harness ชนิด 2 lanyards) พร้อมอุปกรณ์หรืออุปกรณ์ป้องกันการตกจากที่สูงอื่น ๆ ที่มีประสิทธิภาพ และหมวกนิรภัยที่เหมาะสมตามมาตรฐานที่กำหนดสำหรับให้ผู้ปฏิบัติงานได้สวมใส่ตลอดเวลาที่มีการปฏิบัติงาน เว้นแต่อุปกรณ์ดังกล่าวจะทำให้ลูกจ้างเสี่ยงต่ออันตรายมากขึ้น ให้ผู้รับจ้างจัดให้มีอุปกรณ์เพื่อความปลอดภัยอย่างอื่นที่สามารถใช้คุ้มครองความปลอดภัยได้อย่างมีประสิทธิภาพแทน โดยอุปกรณ์คุ้มครองความปลอดภัยส่วนบุคคลและอุปกรณ์ป้องกันอันตรายจากไฟฟ้าต้องเป็นไปตามมาตรฐานที่กำหนดไว้และต้องมีคุณสมบัติ ดังต่อไปนี้

15.1 อุปกรณ์คุ้มครองความปลอดภัยส่วนบุคคลและอุปกรณ์ที่ใช้ป้องกันกระแสไฟฟ้าต้องเหมาะสมกับแรงดันไฟฟ้าสูงสุดในบริเวณที่ปฏิบัติงานหรือบริเวณใกล้เคียงที่อาจก่อให้เกิดอันตรายได้

15.2 ถุงมือยางป้องกันไฟฟ้า ต้องมีลักษณะสวมกับนิ้วมือได้ทุกนิ้ว

15.3 ถุงมือหนังที่ใช้สวมทับถุงมือยาง ต้องมีความยาวหุ้มถึงข้อมือและมีความคงทนต่อการฉีกขาดได้ดี การใช้ถุงมือยางต้องใช้ร่วมกับถุงมือหนังทุกครั้งที่ปฏิบัติงาน

15.4 การปฏิบัติงานเกี่ยวกับไฟฟ้าที่อยู่ใกล้ น้ำหรือเหม็น้ำซึ่งอาจทำให้ผู้ปฏิบัติงานเกิดอันตรายจากการจมน้ำได้ ผู้รับจ้างต้องจัดให้ผู้ปฏิบัติงานสวมใส่ชูชีพกันจมน้ำ เว้นแต่การสวมใส่ชูชีพอาจทำให้ผู้ปฏิบัติงานได้รับอันตรายมากกว่าเดิม ให้ผู้รับจ้างใช้วิธีการอื่นที่สามารถคุ้มครองความปลอดภัยได้อย่างมีประสิทธิภาพแทน

15.5 ผู้รับจ้างต้องบำรุงรักษาและจัดเก็บอุปกรณ์คุ้มครองความปลอดภัยส่วนบุคคลและอุปกรณ์ป้องกันอันตรายจากไฟฟ้าให้อยู่ในสภาพที่ใช้งานได้อย่างปลอดภัย

5.2.5 กรณีปฏิบัติงานเกี่ยวกับเครื่องจักร รถยก ลิฟต์ เครื่องจักรสำหรับใช้ในการยกคนขึ้นทำงานบนที่สูง และเครื่องช่วยยกต่าง ๆ รวมทั้งงานซ่อมบำรุง

เพื่อให้การปฏิบัติงานของผู้รับจ้างสอดคล้องตามกฎหมายกระทรวงกำหนดมาตรฐานในการบริหาร จัดการ และ ดำเนินการด้านความปลอดภัย อาชีวอนามัยและสภาพแวดล้อมในการทำงานเกี่ยวกับเครื่องจักร ปั้นจั่น หม้อน้ำ พ.ศ.2564 กฎหมายอื่น ๆ และข้อกำหนดต่าง ๆ ด้านความปลอดภัยฯ ของ ทอท. ภายใต้ระบบมาตรฐานการจัดการอาชีวอนามัยและ ความปลอดภัย (ISO 45001 : 2018) นั้น ให้ผู้รับจ้างที่ปฏิบัติงานในพื้นที่ ทอท. ดำเนินการดังนี้

ส่วนที่ 1 เครื่องจักร

1. ผู้รับจ้างที่ปฏิบัติงานเกี่ยวกับเครื่องจักร ต้องสวมใส่เครื่องงุ่มง่ามให้เรียบร้อย รัดกุม ไม่สวมเครื่องประดับที่ อาจเกี่ยวโยงกับสิ่งหนึ่งสิ่งใดได้ กรณีที่ผู้ปฏิบัติงานมีผมยาว ให้รวบผมที่ปล่อยยาวเกินสมควรหรือทำสิ่งหนึ่งสิ่งใดให้อยู่ ในลักษณะที่ปลอดภัย
2. ในบริเวณที่มีการติดตั้ง การซ่อมแซม หรือการตรวจสอบเครื่องจักรหรือเครื่องป้องกันอันตรายของเครื่องจักร ต้องมีการติดป้ายแสดงการดำเนินงานดังกล่าวโดยใช้เครื่องหมายหรือข้อความที่เข้าใจง่าย ชัดเจน รวมทั้งจัดให้มีระบบ วิธีการ หรืออุปกรณ์ป้องกันไม่ให้เครื่องจักรนั้นทำงาน (Lock out - Tag out) และให้แขวนป้าย หรือแสดงเครื่องหมาย หรือสัญลักษณ์ห้ามเปิดสวิตช์ของเครื่องจักรด้วย
3. ในการประกอบ ติดตั้ง ทดสอบ ใช้ ซ่อมแซม บำรุงรักษา ตรวจสอบ รื้อถอน หรือการเคลื่อนย้ายเครื่องจักร รถยก ลิฟต์ เครื่องจักรสำหรับใช้ในการยกคนขึ้นทำงานบนที่สูง ผู้รับจ้างต้องปฏิบัติตามรายละเอียดและคู่มือการใช้งาน ที่ผู้ผลิตกำหนด หากไม่มีรายละเอียดหรือคู่มือดังกล่าว ผู้รับจ้างต้องให้วิศวกรเป็นผู้จัดทำรายละเอียดหรือคู่มือเป็นหนังสือ และให้มีสำเนาไว้ ณ พื้นที่ปฏิบัติงานเพื่อให้ ทอท. สามารถดำเนินการตรวจสอบได้
รายละเอียดหรือคู่มือดังกล่าวต้องจัดทำเป็นภาษาไทยหรือภาษาอื่น ๆ ที่ลูกจ้างสามารถศึกษาและปฏิบัติ เพื่อความปลอดภัยในการทำงานได้
4. การเคลื่อนย้ายเครื่องจักรที่มีน้ำหนักตั้งแต่ 1 ตันขึ้นไปที่อาจก่อให้เกิดอันตราย ผู้รับจ้างต้องจัดให้มีแผนป้องกัน ันตรายจากการเคลื่อนย้ายดังกล่าวและให้ปฏิบัติตามอย่างเคร่งครัด
5. ผู้รับจ้างต้องดูแลเครื่องจักรให้พร้อมใช้งานได้อย่างปลอดภัย และต้องจัดให้มีการตรวจสอบเครื่องจักรประจำปี ตามประเภทและชนิดเครื่องจักรที่กำหนดไว้ในกฎกระทรวงกำหนดมาตรฐานในการบริหาร จัดการ และดำเนินการด้าน ความปลอดภัย อาชีวอนามัยและสภาพแวดล้อมในการทำงานเกี่ยวกับเครื่องจักร ปั้นจั่น หม้อน้ำ พ.ศ.2564 หมวดที่ 1 เครื่องจักร ส่วนที่ 1 บททั่วไป ข้อ 9
6. ผู้รับจ้างต้องไม่ใช้หรือยอมให้ลูกจ้างใช้เครื่องจักรทำงานเกินพิกัด หรือขีดความสามารถที่กำหนดไว้ใน รายละเอียดคุณลักษณะและคู่มือการใช้งานที่ผู้ผลิตกำหนด
7. เครื่องมือเครื่องจักรขนาดเล็กที่อาจก่อให้เกิดอันตรายได้ ผู้รับจ้างต้องจัดให้มีข้อความเกี่ยวกับวิธีการทำงานกับ เครื่องมือเครื่องจักรนั้นติดไว้ในบริเวณที่ลูกจ้างทำงาน
8. ผู้รับจ้างต้องจัดให้มีการประเมินอันตรายของเครื่องจักรที่อาจก่อให้เกิดอันตรายจากการใช้งานถึงขั้นสูญเสียอวัยวะ โดยอย่างน้อยต้องประกอบไปด้วย การชี้บ่งอันตราย การประเมินความเสี่ยง และแผนบริหารจัดการความเสี่ยง
9. การทำงานเกี่ยวกับเครื่องจักร ผู้รับจ้างต้องจัดให้ผู้ปฏิบัติได้รับการฝึกอบรมเกี่ยวกับขั้นตอนและวิธีการทำงาน ที่ปลอดภัย จนมีความรู้ความชำนาญ และประสบการณ์ ตลอดจนสามารถปฏิบัติงานได้อย่างปลอดภัย

10. เครื่องจักรที่มีการใช้พลังงานไฟฟ้าต้องมีระบบหรือวิธีการป้องกันกระแสไฟฟ้ารั่วเข้าตัวผู้ปฏิบัติงานและต้องมีการติดตั้งสายดิน

11. ต้องจัดทำรั้ว คอกกั้น หรือเส้นแสดงเขตอันตราย ณ ที่ตั้งของเครื่องจักรหรือเขตที่เครื่องจักรทำงานที่อาจเป็นอันตรายให้ชัดเจนทุกแห่ง

12. ผู้รับจ้างต้องไม่ติดตั้งเครื่องจักรที่ควบคุมด้วยระบบอิเล็กทรอนิกส์หรือคอมพิวเตอร์ในบริเวณพื้นที่ที่มีกระแสไฟฟ้าเหนี่ยวนำจนอาจมีผลทำให้การทำงานของเครื่องจักรผิดปกติและก่อให้เกิดอันตรายต่อผู้ปฏิบัติงานได้

13. ผู้รับจ้างต้องควบคุมไม่ให้ผู้ที่ไม่เกี่ยวข้องเข้าไปในพื้นที่ปฏิบัติ ที่ซึ่งอาจก่อให้เกิดอันตรายได้

ส่วนที่ 2 รดยก

1. ในกรณีที่มีผู้รับจ้างให้พนักงานทำงานเกี่ยวกับรดยก ผู้รับจ้างต้องปฏิบัติดังต่อไปนี้

1.1 จัดให้มีโครงหลังคาที่มั่นคงแข็งแรง สามารถป้องกันอันตรายจากวัสดุตกหล่นได้

1.2 จัดทำป้ายบอกพิกัดน้ำหนักยกให้ตรงกับความสามารถในการยกสิ่งของได้โดยปลอดภัยติดไว้ที่รดยก เพื่อให้ลูกจ้างเห็นได้ชัดเจน

1.3 ตรวจสอบรดยกให้มีสภาพใช้งานได้อย่างปลอดภัยก่อนการใช้งานทุกครั้งและเก็บผลการตรวจสอบไว้ให้พนักงานตรวจแรงงานหรือ ทอท. ตรวจสอบได้

1.4 จัดให้มีสัญญาณเสียงหรือแสงไฟเตือนภัยในขณะที่ทำงาน

1.5 จัดให้มีอุปกรณ์ช่วยการมองเห็นตามสภาพในที่ทำงาน เช่น กระจกมองข้าง

1.6 ให้ผู้ทำหน้าที่ขับรดยกชนิดนั่งขับสวมใส่เข็มขัดนิรภัยในขณะที่ทำงานบนรถตลอดเวลา

2. ห้ามผู้รับจ้างทำการดัดแปลงหรือกระทำการใด ๆ ที่มีผลทำให้ความปลอดภัยในการทำงานของรดยกลดลง

3. ผู้รับจ้างต้องกำหนดเส้นทางเดินรดยกในอาคารหรือบริเวณที่มีการใช้รดยกเป็นประจำ

4. ผู้รับจ้างต้องติดตั้งกระจกนูนหรือวัสดุอื่นที่มีคุณสมบัติคล้ายกันไว้ที่บริเวณทางแยกหรือทางโค้งที่มองไม่เห็นเส้นทางข้างหน้า

5. ผู้รับจ้างต้องจัดให้พื้นเส้นทางเดินรดยกมีความมั่นคงแข็งแรงและสามารถรองรับน้ำหนักรวมทั้งน้ำหนักบรรทุกของรดยกได้อย่างปลอดภัย

6. ผู้รับจ้างต้องจัดให้พนักงานขับรดยกได้ผ่านการฝึกอบรมความปลอดภัยในการทำงานเกี่ยวกับการใช้รดยกแต่ละประเภท

7. ผู้รับจ้างต้องควบคุมดูแลการนำรดยกไปใช้ปฏิบัติงานใกล้สายไฟฟ้าหรืออุปกรณ์ไฟฟ้าที่มีแรงดันไฟฟ้า โดยต้องมีระยะห่างเพื่อความปลอดภัยเป็นไปตามที่กฎหมายกำหนด หรืออย่างน้อยควรมีระยะห่างไม่น้อยกว่า 6 เมตร

8. ผู้รับจ้างต้องควบคุมดูแลไม่ให้นักคนอื่นนอกจากผู้ขับรดยกโดยสารหรือขึ้นไปบนส่วนหนึ่งของรดยก

9. ผู้รับจ้างต้องจัดให้มีคู่มือการใช้ การตรวจสอบ และการบำรุงรักษา รดยกให้ผู้ปฏิบัติงานได้ศึกษาและปฏิบัติตาม เพื่อความปลอดภัยในการทำงาน

ส่วนที่ 3 ลิฟต์

1. กรณีงานของผู้รับจ้างมีการนำลิฟต์มาใช้เพื่อโดยสารในพื้นที่ปฏิบัติงาน (งานก่อสร้าง) ให้ปฏิบัติดังนี้
 - 1.1 ติดตั้งลิฟต์ไว้ในที่มั่นคงแข็งแรงและปลอดภัย
 - 1.2 จัดให้มีการตรวจสอบความพร้อมของลิฟต์ทุกวัน หากส่วนใดชำรุดเสียหายต้องซ่อมแซมให้เรียบร้อยก่อนใช้งาน และต้องมีสำเนาเอกสารการตรวจสอบไว้ให้ ทอท. สามารถตรวจสอบได้
 - 1.3 จัดให้มีมาตรการป้องกันอันตราย และติดป้ายห้ามใช้ลิฟต์ให้ผู้เกี่ยวข้องเห็นได้ชัดเจนในระหว่างที่ทดสอบ ตรวจสอบ ซ่อมแซม หรือบำรุงรักษาลิฟต์
 - 1.4 จัดให้มีระบบสัญญาณเตือน และมีอุปกรณ์ตัดระบบการทำงานของลิฟต์ เมื่อมีการใช้ลิฟต์บรรทุกน้ำหนักเกินพิกัดที่ผู้ผลิตกำหนด
 - 1.5 จัดให้มีมาตรการป้องกันไม่ให้ลิฟต์เคลื่อนที่ ในกรณีที่ประตูลิฟต์ยังไม่ปิด
 - 1.6 จัดทำคำแนะนำและวิธีการใช้ลิฟต์ และการขอความช่วยเหลือติดไว้ในห้องลิฟต์
 - 1.7 จัดให้มีระบบติดต่อกับภายนอกห้องลิฟต์และสัญญาณแจ้งเหตุขัดข้อง
 - 1.8 จัดทำคำแนะนำและวิธีการให้ความช่วยเหลือติดไว้ในห้องเครื่องต้นกำลัง และห้องผู้ดูแลลิฟต์
 - 1.9 จัดทำข้อห้ามการใช้ลิฟต์ ติดไว้ที่ข้างประตูลิฟต์ด้านนอกทุกชั้น
 - 1.10 จัดทำป้ายบอกพิกัดน้ำหนักและจำนวนคนโดยสารได้อย่างปลอดภัยติดตั้งไว้ในห้องลิฟต์
 - 1.11 จัดให้มีระบบไฟส่องสว่างและระบบระบายอากาศที่เพียงพอภายในห้องลิฟต์ ทั้งในขณะใช้งานปกติและกรณีฉุกเฉิน
2. ในกรณีที่มีลิฟต์ขนส่งวัสดุ ผู้รับจ้างต้องปฏิบัติตามข้อ 1.1, 1.2, 1.3, 1.4, และ 1.5 และจัดทำป้ายบอกพิกัดน้ำหนักวัสดุสิ่งของที่บรรทุกได้อย่างปลอดภัยตามที่ผู้ผลิตกำหนด และติดป้ายห้ามโดยสารไว้ในจุดที่เห็นชัดเจนนอกประตูลิฟต์ทุกชั้น รวมทั้งกำหนดมาตรการเกี่ยวกับการดูแลวัสดุที่ขนส่งเพื่อป้องกันไม่ให้วัสดุเคลื่อนที่และมาตรการป้องกันการติดขัดของลิฟต์
3. ผู้รับจ้างต้องจัดให้มีการทดสอบชิ้นส่วนและอุปกรณ์ของลิฟต์หลังการติดตั้ง และเมื่อมีการใช้งาน อย่างน้อยปีละ 1 ครั้ง ทั้งนี้ การทดสอบการรับน้ำหนักของลิฟต์ต้องไม่น้อยกว่าร้อยละ 100 ของน้ำหนักการใช้งานสูงสุดที่ผู้ผลิตกำหนด และให้ติดประกาศผลการทดสอบที่อย่างน้อยต้องมีรายละเอียดประกอบไปด้วย วัน เดือน ปี ที่มีการทดสอบ วัน เดือน ปี ที่การรับรองหมดอายุ และรายชื่อผู้ทดสอบไว้ในลิฟต์ให้เห็นชัดเจน และมีสำเนาเอกสารการทดสอบให้ ทอท. สามารถตรวจสอบได้
4. ผู้รับจ้างต้องตรวจสอบระบบความปลอดภัยและระบบการทำงานของลิฟต์เป็นประจำทุกเดือน และมีสำเนาเอกสารการทดสอบไว้ให้ ทอท. ตรวจสอบได้
5. ผู้รับจ้างต้องจัดให้ลวดสลิงที่ใช้สำหรับลิฟต์ขนส่งวัสดุมีความปลอดภัยไม่น้อยกว่า 5 ในกรณีใช้โซ่ต้องมีค่าความปลอดภัยไม่น้อยกว่า 4 และลวดสลิงที่ใช้สำหรับลิฟต์โดยสารต้องมีค่าความปลอดภัยไม่น้อยกว่า 10
6. ผู้รับจ้างต้องไม่ใช้ลวดสลิงที่มีลักษณะตามข้อ 86 ของกฎกระทรวง กำหนดมาตรฐานในการบริหาร จัดการ และการดำเนินการด้านความปลอดภัย อาชีวอนามัย และสภาพแวดล้อมในการทำงานเกี่ยวกับเครื่องจักร ปั้นจั่น หม้อน้ำ พ.ศ.2564 กับลิฟต์ทุกชนิด

ส่วนที่ 4 เครื่องจักรสำหรับใช้ในการยกคนขึ้นทำงานบนที่สูง

1. การทำงานเกี่ยวกับเครื่องจักรสำหรับใช้ในการยกคนขึ้นทำงานบนที่สูง นายจ้างต้องปฏิบัติดังต่อไปนี้
 - 1.1 จัดให้มีการป้องกันการตกจากที่สูงตามกฎหมายกระทรวงว่าด้วยการกำหนดมาตรฐานในการบริหาร จัดการ และดำเนินการด้านความปลอดภัย อาชีวอนามัย และสภาพแวดล้อมในการทำงานในสถานที่ที่มีอันตรายจากการตกจากที่สูงและที่ลาดชัน จากวัสดุกระเด็น ตกหล่น และพังทลาย และจากการตกลงไปในลักษณะเก็บหรือรองรับวัสดุ
 - 1.2 จัดให้มีป้ายบอกพิกัดน้ำหนักและจำนวนคนที่สามารถยกได้อย่างปลอดภัย
 - 1.3 ตรวจสอบสภาพเครื่องจักรสำหรับใช้ในการยกคนขึ้นทำงานบนที่สูงและอุปกรณ์ที่เกี่ยวข้องให้มีสภาพใช้งานได้อย่างปลอดภัยก่อนการใช้งานทุกครั้ง และต้องมีสำเนาเอกสารการตรวจสอบไว้ให้ ทอท. ตรวจสอบได้
 - 1.4 จัดให้มีสัญญาณเสียงหรือแสงเตือนภัยขณะทำงานตามความเหมาะสมของการใช้งาน
 - 1.5 จัดให้มีอุปกรณ์ตัดระบบการทำงานเมื่อมีการใช้งานเกินพิกัดที่ผู้ผลิตกำหนด และต้องตรวจสอบให้อุปกรณ์ดังกล่าวอยู่ในสภาพที่สามารถทำงานได้ตลอดเวลา
2. ผู้รับจ้างต้องไม่ตัดแปลงหรือกระทำการใดกับเครื่องจักรสำหรับใช้ในการยกคนขึ้นทำงานบนที่สูงที่มีผลทำให้ความปลอดภัยในการทำงานลดลง
3. การทำงานบนเครื่องจักรสำหรับใช้ในการยกคนขึ้นทำงานบนที่สูงที่มีการเคลื่อนย้ายเครื่องจักรนั้นไปตามแนวราบ ผู้รับจ้างต้องจัดให้พื้นที่ที่เป็นเส้นทางเคลื่อนย้ายมีความแข็งแรง ราบเรียบ ไม่ต่างระดับ และปรับระดับของเครื่องจักรดังกล่าวให้อยู่ในตำแหน่งที่ผู้ผลิตกำหนดหรือในตำแหน่งที่ปลอดภัย
4. ผู้รับจ้างต้องจัดให้มีการอบรมลูกจ้างเกี่ยวกับการปฏิบัติงานตามรายละเอียดคุณลักษณะและคู่มือการใช้งานเครื่องจักรสำหรับใช้ในการยกคนขึ้นทำงานบนที่สูง เพื่อความปลอดภัยในการทำงาน
5. การใช้เครื่องจักรสำหรับใช้ในการยกคนขึ้นทำงานบนที่สูงแบบแขวน ผู้รับจ้างต้องปฏิบัติดังนี้
 - 5.1 จัดให้มีการทดสอบชิ้นส่วนและอุปกรณ์ที่เกี่ยวข้องภายหลังการติดตั้ง และต้องสำเนาเอกสารการทดสอบไว้ให้ ทอท. ตรวจสอบได้
 - 5.2 ต้องใช้วัสดุสิ่งที่มีค่าความปลอดภัยไม่น้อยกว่า 10 และต้องไม่ใช่วัสดุสิ่งที่มีลักษณะตามข้อ 86 ของกฎหมายกำหนดมาตรฐานในการบริหาร จัดการและการดำเนินการด้านความปลอดภัย อาชีวอนามัย และสภาพแวดล้อมในการทำงานเกี่ยวกับเครื่องจักร ปั้นจั่น หมอน้ำ พ.ศ.2564 กับเครื่องจักรที่ใช้ในการยกคนขึ้นทำงานบนที่สูง

ส่วนที่ 5 รอก

1. ในการใช้รอกโยก รอกมือสาว รอกหางปลา รอกไฟฟ้าหรือรอกที่ใช้พลังงานอื่น หรือรอกชนิดอื่นที่มีการใช้งานลักษณะเดียวกัน นายจ้างต้องปฏิบัติ ดังต่อไปนี้
 - 1.1 ติดตั้งรอกไว้ในที่มั่นคงแข็งแรงและปลอดภัย
 - 1.2 จัดให้มีการตรวจสอบความพร้อมของรอกทุกวัน หากส่วนใดชำรุดเสียหายต้องซ่อมแซมให้เรียบร้อยก่อนใช้งาน และต้องมีสำเนาเอกสารดังกล่าวไว้ให้ ทอท. ตรวจสอบได้
 - 1.3 จัดให้มีมาตรการป้องกันอันตรายและติดป้ายห้ามใช้รอกให้ผู้ที่เกี่ยวข้องเห็นได้ชัดเจนในระหว่างที่มีการทดสอบการซ่อมบำรุง และการตรวจสอบรอก
 - 1.4 จัดให้มีป้ายบอกขนาดพิกัดน้ำหนักยกอย่างปลอดภัยตามที่กำหนดไว้ในรายละเอียด คุณลักษณะและคู่มือการใช้งานพร้อมทั้งติดป้ายเตือนให้ระวัง

1.5 ต้องไม่ใช้วัสดุสิ่งที่มีลักษณะตามข้อ 86 ของกฎกระทรวง กำหนดมาตรฐานในการบริหาร จัดการและ การดำเนินการด้านความปลอดภัย อาชีวอนามัย และสภาพแวดล้อมในการทำงานเกี่ยวกับเครื่องจักร บันจัน หม้อน้ำ พ.ศ.2564 กั้บรอก

1.6 อุปกรณ์สำหรับการผูกมัดหรือยึดโยงวัสดุสิ่งของต้องมีค่าความปลอดภัยที่กฎหมายกำหนด

1.7 ควบคุมดูแลไม่ให้เกิดอุบัติเหตุเกี่ยวกับส่วนหนึ่งส่วนใดของรอกหรือไปกับวัสดุสิ่งของที่ทำกรายก หรืออยู่ภายใต้วัสดุสิ่งของที่ทำกรายกหรือบริเวณที่ใช้รอกที่อาจก่อให้เกิดอันตรายได้

1.8 รอกที่มีขนาดพิกัดน้ำหนักยกตั้งแต่ 1 ตันขึ้นไป นายจ้างต้องจัดให้มีการทดสอบส่วนประกอบและอุปกรณ์ ของรอกเพื่อให้ใช้งานได้อย่างปลอดภัยอย่างน้อยปีละ 1 ครั้ง และต้องมีสำเนาเอกสารการทดสอบไว้ให้ ทอท. ตรวจสอบได้

5.2.6 กรณีปฏิบัติงานเกี่ยวกับปั้นจั่นและรถเขียบ

เพื่อให้การปฏิบัติงานของผู้รับจ้างสอดคล้องตามกฎหมายกระทรวงกำหนดมาตรฐานในการบริหาร จัดการ และ ดำเนินการด้านความปลอดภัย อาชีวอนามัยและสภาพแวดล้อมในการทำงานเกี่ยวกับเครื่องจักร ปั้นจั่น หม้อน้ำ พ.ศ. 2564 กฎหมายอื่น ๆ และข้อกำหนดต่าง ๆ ด้านความปลอดภัยฯ ของ ทอท. ภายใต้ระบบมาตรฐานการจัดการอาชีวอนามัย และความปลอดภัย (ISO 45001 : 2018) นั้น ให้ผู้รับจ้างที่ปฏิบัติงานในพื้นที่ ทอท. ดำเนินการดังนี้

ส่วนที่ 1 ปั้นจั่น

1. ในการประกอบ การทดสอบ การใช้ การซ่อมบำรุง และการตรวจสอบปั้นจั่นหรืออุปกรณ์อื่นที่นำมาใช้กับ ปั้นจั่น ผู้รับจ้างต้องปฏิบัติตามรายละเอียดคุณลักษณะหรือคู่มือการใช้งานที่ผู้ผลิตกำหนดไว้ หากไม่มีรายละเอียด คุณลักษณะหรือคู่มือการใช้งานดังกล่าว ผู้รับจ้างต้องปฏิบัติตามรายละเอียดคุณลักษณะหรือคู่มือการใช้งานที่วิศวกร ได้กำหนดขึ้นเป็นหนังสือ

2. ผู้รับจ้างต้องจัดให้มีการตรวจสอบและการทดสอบการติดตั้งปั้นจั่น ตามรายละเอียดคุณลักษณะและคู่มือ การใช้งานของผู้ผลิตโดยวิศวกรก่อนการใช้งาน และจัดทำรายงานการตรวจสอบและการทดสอบ ซึ่งมีลายมือชื่อวิศวกร รับรองเก็บไว้ให้สามารถตรวจสอบได้ และกรณีที่มีการหยุดใช้งานปั้นจั่นตั้งแต่ 6 เดือนขึ้นไป ก่อนนำมาใช้งานใหม่ ผู้รับจ้าง ต้องดำเนินการตรวจสอบและทดสอบตามคู่มืออีกครั้ง

3. ผู้รับจ้างต้องจัดให้มีการทดสอบส่วนประกอบและอุปกรณ์ของปั้นจั่นไม่น้อยกว่าที่กฎหมายกำหนด

4. ในกรณีที่ผู้รับจ้างให้ผู้ปฏิบัติงานทำงานเกี่ยวกับปั้นจั่น ผู้รับจ้างต้องดำเนินการ ดังต่อไปนี้

4.1 ควบคุมให้มีลวดสลิงเหลืออยู่ในม้วนลวดสลิงไม่น้อยกว่า 2 รอบ ตลอดเวลาที่ปั้นจั่นทำงาน

4.2 จัดให้มีชุดล็อกป้องกันลวดสลิงหลุดจากตะขอของปั้นจั่น และทำการตรวจสอบให้อุปกรณ์ในสภาพที่ใช้งานได้ อย่างปลอดภัย

4.3 จัดให้มีที่ครอบปิดหรือกันส่วนที่หมุนรอบตัวเอง ส่วนที่เคลื่อนไหวได้ หรือส่วนที่อาจเป็นอันตรายของปั้นจั่น และให้ส่วนที่เคลื่อนที่ของปั้นจั่นหรือส่วนที่หมุนได้ของปั้นจั่นอยู่ห่างจากสิ่งก่อสร้างหรือวัตถุอื่นในระยะเวลาที่ปลอดภัย

4.4 จัดให้ผู้ปฏิบัติงานสวมใส่เข็มขัดนิรภัยและสายช่วยชีวิตตลอดเวลาที่ทำงานบนแขนปั้นจั่นหรือชุดสะพาน

4.5 จัดให้มีพื้นชนิดกันลื่น ราวกันตก และแผงกันตกระดับพื้นสำหรับปั้นจั่นชนิดที่ต้องมีการจัดทำพื้นและทางเดิน

4.6 จัดให้มีเครื่องดับเพลิงที่เหมาะสมและอยู่ในสภาพพร้อมใช้งานไว้ที่ห้องบังคับปั้นจั่นหรือตำแหน่งที่สามารถ

ใช้งานได้สะดวก

4.7 ติดตั้งปั้นจั่นบนฐานที่มั่นคงโดยมีวิศวกรเป็นผู้รับรอง

4.8 จัดให้มีการติดตั้งชุดควบคุมการทำงานเมื่อยกวัสดุขึ้นถึงตำแหน่งสูงสุด (Upper limit switch) ที่ใช้งาน

ได้ตามปกติ

4.9 จัดให้มีชุดควบคุมน้ำหนักยก (Overload limit switch) ที่ใช้งานได้ตามปกติ

5. ในกรณีที่ผู้รับจ้างให้ผู้ปฏิบัติงานทำงานเกี่ยวกับปั้นจั่นที่ใช้เครื่องยนต์ ผู้รับจ้างต้องดำเนินการดังต่อไปนี้

5.1 จัดให้มีที่ครอบปิดหรือฉนวนหุ้มท่อไอเสีย

5.2 จัดให้มีมาตรการในการเก็บและเคลื่อนย้ายเชื้อเพลิงสำรองด้วยความปลอดภัย

5.3 จัดให้มีถังเก็บเชื้อเพลิงและท่อส่งเชื้อเพลิงติดตั้งอยู่ในลักษณะที่จะไม่เกิดอันตราย เมื่อเชื้อเพลิงหก

หรือรั่วออกมา

6. ผู้รับจ้างต้องเคลื่อนย้ายวัตถุไวไฟออกจากบริเวณที่ใช้ปีนขึ้นไป กรณีไม่สามารถเคลื่อนย้ายได้ ผู้รับจ้างต้องจัดให้มีมาตรการป้องกันอันตรายที่เหมาะสมก่อนให้ผู้ปฏิบัติงานได้ปฏิบัติงาน
 7. ห้ามผู้รับจ้างให้ลูกจ้างใช้ปีนขึ้นไปซำรดเสียหายหรืออยู่ในสภาพที่ไม่ปลอดภัย
 8. ห้ามผู้รับจ้างดัดแปลงหรือแก้ไขส่วนหนึ่งส่วนใดของปีนขึ้นไปหรือยินยอมให้ผู้ปฏิบัติงานหรือผู้อื่นกระทำการเช่นว่านั้น อันอาจก่อให้เกิดอันตรายได้ ถ้าจำเป็นต้องดัดแปลงส่วนที่เกี่ยวข้องกับโครงสร้างที่มีผลต่อการรับน้ำหนัก ผู้รับจ้างต้องจัดให้มีการคำนวณทางวิศวกรรมพร้อมกับการทดสอบ
 9. ผู้รับจ้างต้องจัดให้มีสัญญาณเสียงและแสงไฟเตือนภัยตลอดเวลาที่ปีนขึ้นไปทำงานโดยติดตั้งไว้ให้เห็นได้ชัดเจน
 10. ในกรณีที่มีการซ่อมบำรุงปีนขึ้นไป ผู้รับจ้างต้องติดป้ายแสดงการซ่อมบำรุงปีนขึ้นไป โดยใช้เครื่องหมายหรือข้อความที่เข้าใจง่ายและเห็นได้ชัดเจน รวมทั้งจัดให้มีระบบ วิธีการหรืออุปกรณ์ป้องกัน (Lock out) ไม่ให้ปีนขึ้นไปทำงานและให้แขวนป้าย (Tag out) แสดงเครื่องหมายหรือสัญลักษณ์ห้ามเปิดสวิตช์ไว้ที่สวิตช์ของปีนขึ้นไปด้วย
 11. ผู้รับจ้างต้องจัดให้มีป้ายบอกกีดกันน้ำหนักรวมไว้ที่ปีนขึ้นไปเพื่อเตือนให้ระวังอันตราย และติดตั้งสัญญาณเตือนอันตรายให้ผู้บังคับปีนขึ้นไปทราบ
 12. ผู้รับจ้างต้องจัดให้มีคู่มือการใช้สัญญาณสื่อสารระหว่างผู้ปฏิบัติงาน ในกรณีที่มีการใช้สัญญาณเป็นการใช้สัญญาณมือ ต้องจัดให้มีรูปภาพหรือคู่มือการใช้สัญญาณมือตามที่กฎหมายประกาศกำหนด ติดไว้ที่จุดหรือตำแหน่งที่ผู้ปฏิบัติงานเห็นได้ชัดเจน กรณีที่มีการใช้วิธีการสื่อสารแบบอื่นที่มีประสิทธิภาพกว่าการใช้สัญญาณมือ เช่น การใช้วิทยุสื่อสาร เป็นต้น ผู้รับจ้างไม่ต้องปฏิบัติตามข้อนี้
 13. ในกรณีที่ผู้รับจ้างให้ผู้ปฏิบัติงานใช้ปีนขึ้นไปใกล้สายไฟฟ้า ผู้รับจ้างต้องควบคุมดูแลให้ผู้ปฏิบัติงานได้ปฏิบัติดังต่อไปนี้
 - 13.1 ในกรณีที่ใช้ปีนขึ้นไปยกวัสดุ ให้ระยะห่างระหว่างสายไฟฟ้ากับส่วนหนึ่งส่วนใดของปีนขึ้นไปหรือส่วนหนึ่งส่วนใดของวัสดุที่ปีนขึ้นไปกำลังยก เป็นดังต่อไปนี้
 - (ก) สายไฟฟ้าที่มีแรงดันไฟฟ้าไม่เกิน 69 กิโลโวลต์ ต้องห่างไม่น้อยกว่า 3.1 เมตร
 - (ข) สายไฟฟ้าที่มีแรงดันไฟฟ้าเกิน 69 กิโลโวลต์แต่ไม่เกิน 115 กิโลโวลต์ ต้องห่างไม่น้อยกว่า 3.3 เมตร
 - (ค) สายไฟฟ้าที่มีแรงดันไฟฟ้าเกิน 115 กิโลโวลต์แต่ไม่เกิน 230 กิโลโวลต์ ต้องห่างไม่น้อยกว่า 4 เมตร
 - (ง) สายไฟฟ้าที่มีแรงดันไฟฟ้าเกิน 230 กิโลโวลต์แต่ไม่เกิน 500 กิโลโวลต์ ต้องห่างไม่น้อยกว่า 6 เมตร
 - 13.2 ในกรณีที่เคลื่อนย้ายปีนขึ้นไปชนิดเคลื่อนที่ โดยไม่ยกวัสดุและไม่ลดแขนปีนขึ้นไปลง ให้ระยะห่างระหว่างส่วนหนึ่งส่วนใดของปีนขึ้นไปกับสายไฟฟ้า เป็นดังต่อไปนี้
 - (ก) สายไฟฟ้าที่มีแรงดันไฟฟ้าไม่เกิน 69 กิโลโวลต์ ต้องห่างไม่น้อยกว่า 1.3 เมตร
 - (ข) สายไฟฟ้าที่มีแรงดันไฟฟ้าเกิน 69 กิโลโวลต์แต่ไม่เกิน 230 กิโลโวลต์ ต้องห่างไม่น้อยกว่า 3 เมตร
 - (ค) สายไฟฟ้าที่มีแรงดันไฟฟ้าเกิน 230 กิโลโวลต์แต่ไม่เกิน 500 กิโลโวลต์ ต้องห่างไม่น้อยกว่า 5 เมตร
- กรณีที่ไม่สามารถปฏิบัติตามข้อ 13.1 - 13.2 ได้ ผู้รับจ้างต้องมีมาตรการที่ปลอดภัยเพียงพอ และได้รับการอนุญาตจากการไฟฟ้าประจำท้องถิ่นที่รับผิดชอบสายไฟฟ้านั้น ก่อนดำเนินการ

14. ในกรณีที่มีการติดตั้งบันจันหรือใช้บันจันใกล้เสาส่งคลื่นโทรคมนาคม ก่อนให้ผู้ปฏิบัติงานทำงาน ผู้รับจ้างต้องจัดให้มีการตรวจสอบการเกิดประจุไฟฟ้าเหนี่ยวนำ ถ้าพบว่ามีประจุไฟฟ้าเหนี่ยวนำ ให้ผู้รับจ้างต่อสายตัวนำกับบันจันหรือวัสดุที่จะยกเพื่อให้ประจุไฟฟ้าไหลลงดิน ทั้งนี้ ให้เป็นไปตามมาตรฐานของสมาคมวิศวกรรมสถานแห่งประเทศไทย ในพระบรมราชูปถัมภ์

15. ผู้รับจ้างต้องติดประกาศวิธีการทำงานเกี่ยวกับบันจันของผู้ปฏิบัติงานไว้บริเวณที่ผู้ปฏิบัติงานทำงาน โดยอย่างน้อยต้องมีรายละเอียดเกี่ยวกับการใช้งาน การซ่อมบำรุง และการใช้อุปกรณ์คุ้มครองความปลอดภัยส่วนบุคคล

16. ในกรณีที่ผู้บังคับบันจันไม่สามารถมองเห็นจุดที่ทำการยกสิ่งของหรือเคลื่อนย้ายวัสดุ ผู้รับจ้างต้องจัดให้มีผู้ให้สัญญาณแก่ผู้บังคับบันจันตลอดระยะเวลาที่มีการใช้งาน

17. ผู้รับจ้างต้องจัดให้ผู้ปฏิบัติงานซึ่งเป็นผู้บังคับบันจัน ผู้ให้สัญญาณแก่ผู้บังคับบันจัน ผู้ยึดเกาะวัสดุ หรือผู้ควบคุมการใช้บันจันได้ผ่านการอบรมหลักสูตรการปฏิบัติหน้าที่ดังกล่าว และต้องจัดให้มีการอบรมหรือทบทวนการทำงานเกี่ยวกับบันจันตามระยะเวลาที่กฎหมายกำหนด ทั้งนี้ ให้การอบรมและทบทวนเป็นไปตามหลักเกณฑ์และวิธีการที่กฎหมายประกาศกำหนด

ส่วนที่ 2 บันจันเหนือศีรษะและบันจันขาสูง

18. กรณีเป็นบันจันเหนือศีรษะและบันจันขาสูง ให้ดำเนินการต่อไปนี้เพิ่มเติม

18.1 บันจันเหนือศีรษะหรือบันจันขาสูงที่เคลื่อนที่บนราง ต้องจัดให้มีสวิทช์หยุดการทำงานของบันจันได้โดยอัตโนมัติ และให้มีกันชนหรือกันกระแทกที่ปลายทั้งสองข้างของราง

18.2 นายจ้างต้องควบคุมดูแลไม่ให้มีสิ่งกีดขวางการเคลื่อนของล้อบันจัน

18.3 กรณีที่ผู้รับจ้างให้ผู้ปฏิบัติงานขึ้นไปทำงานบนบันจันหรืออุปกรณ์อื่นของบันจันที่มีความสูงเกิน 2 เมตร ผู้รับจ้างต้องจัดให้มีบันไดพร้อมราวจับและโครงโลหะกันตกหรือจัดให้มีอุปกรณ์อื่นใดที่มีความเหมาะสมและปลอดภัยตามกฎหมายกระทรวงกำหนดมาตรฐานในการบริหาร จัดการและดำเนินการด้านความปลอดภัย อาชีวอนามัย และสภาพแวดล้อมในการทำงาน ในสถานที่ที่มีอันตรายจากการตกจากที่สูงและที่ลาดชัน จากวัสดุกระเด็น ตกหล่น และพังทลาย และจากการตกลงไปในขณะเก็บหรือรองรับวัสดุ พ.ศ.2564

ส่วนที่ 3 บันจันหอสถ

19. กรณีเป็นบันจันหอสถ ให้ดำเนินการต่อไปนี้เพิ่มเติม

19.1 กรณีที่ต้องปฏิบัติงานบนแขนบันจัน ผู้รับจ้างต้องจัดให้มีมาตรการป้องกันการพลัดตกของผู้ปฏิบัติงาน และให้สวมใส่เข็มขัดนิรภัยและสายช่วยชีวิตตลอดเวลาที่ทำงาน

19.2 บันจันที่มีรางล้อเลื่อนที่อยู่บนแขนบันจัน ผู้รับจ้างต้องจัดให้มีสวิทช์หยุดการทำงานของบันจันได้โดยอัตโนมัติ และให้มีกันชนหรือกันกระแทกที่ปลายทั้งสองข้างของราง

19.3 บันจันที่มีแขนเคลื่อนที่ขึ้นลงได้ ผู้รับจ้างต้องจัดให้มีสวิทช์ควบคุมมุมมองสภาพการทำงานของแขนบันจัน ให้เป็นไปตามที่กำหนดไว้ในรายละเอียดคุณลักษณะและคู่มือการใช้งาน

19.4 ผู้รับจ้างต้องจัดให้มีตารางการยกสิ่งของตามที่ผู้ผลิตกำหนดไว้ในรายละเอียดคุณลักษณะและคู่มือการใช้งานที่แสดงรายละเอียดเกี่ยวกับน้ำหนักสิ่งของ มุมองศา และระยะของแขนที่ทำการยก ติดไว้ในบริเวณที่ผู้บังคับบันจันเห็นได้ชัดเจน

19.5 ในการประกอบ การติดตั้ง การเปลี่ยนแปลงโครงสร้าง การเพิ่มความสูง หรือการรื้อถอนบั้นจั่นหรือสูง ผู้รับจ้างต้องจัดให้มีวิศวกรควบคุมตลอดระยะเวลาดำเนินการ จนกว่าจะแล้วเสร็จ

19.6 ผู้รับจ้างต้องควบคุมดูแลไม่ให้ผู้ปฏิบัติงานหรือบุคคลใดเกาะเกี่ยวไปกับส่วนหนึ่งส่วนใดของบั้นจั่น หรือไปกับวัสดุที่ทำการยก หรืออยู่ภายใต้วัสดุที่ทำการยกหรือบริเวณที่อาจก่อให้เกิดอันตรายได้

ส่วนที่ 4 อุปกรณ์ที่ใช้เกี่ยวกับบั้นจั่น

20. ผู้รับจ้างต้องไม่ใช่วัสดุสิ่งที่มีลักษณะอย่างหนึ่งอย่างใด ต่อไปนี้

20.1 วัสดุสิ่งทีลวดเส้นนอกสีกไปตั้งแต่หนึ่งในสามของเส้นผ่านศูนย์กลางเส้นลวด

20.2 วัสดุสิ่งทีฆมวด ถูกบดกระแทก แตกเกลียว หรือชำรุดที่ทำให้ประสิทธิภาพในการทำงานของลวดสลิงลดลง

20.3 วัสดุสิ่งทีมีเส้นผ่านศูนย์กลางเล็กลงเกินร้อยละ 5 ของเส้นผ่านศูนย์กลางทีระบุ

20.4 วัสดุสิ่งทีถูกความร้อนทำลายหรือเป็นสนิมมากจนเห็นได้ชัดเจน

20.5 วัสดุสิ่งทีถูกกัดกร่อนชำรุดมากจนเห็นได้ชัดเจน

20.6 วัสดุสิ่งทีเคลื่อนทีมีเส้นลวดในหนึ่งช่วงเกลียวขาดตั้งแต่สามเส้นขึ้นไปในเส้นเกลียวเดียวกัน

หรือขาดรวมกันตั้งแต่หกเส้นขึ้นไปในหลายเส้นเกลียว

21. ผู้รับจ้างต้องใช้วัสดุสิ่งทีมีค่าความปลอดภัยตามทีกำหนดไว้ ดังต่อไปนี้

21.1 วัสดุสิ่งทีเคลื่อนที ต้องมีค่าความปลอดภัยไม่น้อยกว่า 5

21.2 วัสดุสิ่งทียึดโยง ต้องมีค่าความปลอดภัยไม่น้อยกว่า 3.5

22. ผู้รับจ้างต้องใช้อุปกรณ์สำหรับการผูก มัด หรือยึดโยงวัสดุสิ่งทีมีค่าความปลอดภัยตามทีกำหนดไว้ ดังต่อไปนี้

22.1 วัสดุสิ่ง ต้องมีค่าความปลอดภัยไม่น้อยกว่า 5

22.2 โซ่ ต้องมีค่าความปลอดภัยไม่น้อยกว่า 4

22.3 เชือก ต้องมีค่าความปลอดภัยไม่น้อยกว่า 5

22.4 ห่วงหรือตะขอ ต้องมีค่าความปลอดภัยไม่น้อยกว่า 3.5

22.5 อุปกรณ์สำหรับการผูก มัด หรือยึดโยงอื่น ๆ ต้องมีค่าความปลอดภัยไม่น้อยกว่า 3.5

23. ผู้รับจ้างต้องจัดหาวัสดุสิ่งทีมีความหนาแน่นและอ่อนตัวมารองรับบริเวณจุดทีมีการสัมผัสระหว่างอุปกรณ์ทีใช้ในการผูก มัด หรือยึดโยงกับวัสดุสิ่งทีทำการยกเคลื่อนย้าย

24. ผู้รับจ้างต้องไม่ใช่ตะขอทีมีลักษณะอย่างหนึ่งอย่างใด ดังต่อไปนี้

24.1 มีการปิดตัวของตะขอ

24.2 มีการถ่างออกของปากตะขอเกินร้อยละ 5

24.3 มีการสึกหรอทีห้องตะขอเกินร้อยละ 10

24.4 มีการแตกหรือร้าวส่วนหนึ่งส่วนใดของตะขอ

24.5 มีการเสีรูปทรงหรือสึกหรอของห่วงตะขอ

5.2.7 กรณีปฏิบัติงานเกี่ยวกับสารเคมีและวัตถุอันตราย

เพื่อให้การปฏิบัติงานของผู้รับจ้างสอดคล้องตามกฎกระทรวงกำหนดมาตรฐานในการบริหาร จัดการ และดำเนินการ ด้านความปลอดภัย อาชีวอนามัยและสภาพแวดล้อมในการทำงานเกี่ยวกับสารเคมีอันตราย พ.ศ.2556 กฎหมายอื่น ๆ และ ข้อกำหนดต่าง ๆ ด้านความปลอดภัย ของ ทอท. ภายใต้ระบบมาตรฐานการจัดการอาชีวอนามัยและความปลอดภัย (ISO 45001 : 2018) นั้น ให้ผู้รับจ้างที่ปฏิบัติงานในพื้นที่ ทอท. ดำเนินการดังนี้

1. ให้ผู้รับจ้างที่มีสารเคมีอันตรายอยู่ในครอบครองตาม “ประกาศกรมสวัสดิการและคุ้มครองแรงงานเรื่องบัญชี รายชื่อสารเคมีอันตราย” ต้องจัดทำบัญชีรายชื่อสารเคมีอันตรายและรายละเอียดข้อมูลความปลอดภัยของสารเคมี อันตรายตามแบบที่อธิบดีประกาศกำหนด (สอ.1) พร้อมทั้งแจ้งต่ออธิบดีหรือผู้ซึ่งอธิบดีมอบหมายภายใน 7 วันนับแต่ วันที่มีสารเคมีอันตรายอยู่ในครอบครอง

2. ผู้รับจ้างต้องแจ้งให้ผู้ปฏิบัติงานทราบและอธิบายให้ผู้ปฏิบัติงานเข้าใจข้อมูลความปลอดภัยของสารเคมี อันตรายที่อยู่ในครอบครองของผู้รับจ้าง ข้อความและเครื่องหมายต่าง ๆ ที่ปรากฏในเอกสาร คู่มือ ฉลาก ป้าย หรือ ขวาสารที่เกี่ยวข้อง รวมทั้งข้อมูลต่าง ๆ ตามที่ได้กำหนดไว้ในกฎหมาย

3. ให้ผู้รับจ้างจัดให้ผู้ปฏิบัติงานที่ทำงานเกี่ยวกับสารเคมีอันตรายทราบและเข้าใจวิธีการในการทำงานที่ถูกต้อง และปลอดภัย รวมทั้งต้องจัดให้มีมาตรการควบคุมผู้ปฏิบัติงานของตนให้ปฏิบัติตามวิธีการดังกล่าว ในกรณี ให้ผู้รับจ้าง จัดทำคู่มือเกี่ยวกับแนวปฏิบัติและขั้นตอนในการทำงานเกี่ยวกับสารเคมีอันตราย คำแนะนำผู้ปฏิบัติงานเกี่ยวกับการป้องกัน อันตราย ความหมายของข้อมูลที่มีบนฉลากและเอกสารข้อมูลความปลอดภัยของสารเคมีอันตราย

4. ผู้ปฏิบัติงานของผู้รับจ้างต้องปฏิบัติตามวิธีการทำงานที่ถูกต้องและปลอดภัยตามคู่มือการปฏิบัติงานที่ผู้รับจ้าง จัดทำขึ้นตามข้อ 3 และเมื่อเกิดเหตุฉุกเฉินเกี่ยวกับสารเคมีอันตราย ผู้ปฏิบัติงานต้องบรรเทาเหตุและแจ้งให้ผู้รับจ้าง ทราบทันที

5. ผู้รับจ้างต้องจัดให้มีการใช้อุปกรณ์คุ้มครองความปลอดภัยส่วนบุคคลแก่ผู้ปฏิบัติงานอย่างเพียงพอ เหมาะสมตาม กฎหมายและตามความเสี่ยงที่ได้ประเมิน และกำกับควบคุมให้ผู้ปฏิบัติงานได้สวมใส่ตลอดเวลาที่มีการทำงานกับ สารเคมีและวัตถุอันตราย

6. การปฏิบัติอื่น ๆ ที่ไม่ได้กำหนดไว้ในคู่มือฉบับนี้ให้นำกฎหมายด้านความปลอดภัยฯ เกี่ยวกับสารเคมีและ วัตถุอันตรายที่เกี่ยวข้องมาเป็นข้อกำหนดในการทำงานกับสารเคมีและวัตถุอันตรายต่อไป

5.2.8 กรณีปฏิบัติงานเกี่ยวกับงานประดาน้ำ (ปฏิบัติงานที่ความลึกตั้งแต่ 3 เมตร – 90 เมตร)

เพื่อให้การปฏิบัติงานของผู้รับจ้างสอดคล้องตามกฎหมายกำหนดมาตรฐานในการบริหาร จัดการ และ ดำเนินการด้านความปลอดภัย อาชีวอนามัยและสภาพแวดล้อมในการทำงานเกี่ยวกับงานประดาน้ำ พ.ศ. 2563 กฎหมายอื่น ๆ และข้อกำหนดต่าง ๆ ด้านความปลอดภัยฯ ของ ทอท. ภายใต้ระบบมาตรฐานการจัดการอาชีวอนามัยและความปลอดภัย (ISO 45001 : 2018) นั้น ให้ผู้รับจ้างที่ปฏิบัติงานในพื้นที่ ทอท. ดำเนินการดังนี้

1. ผู้รับจ้างต้องจัดให้ผู้ปฏิบัติงานประดาน้ำได้รับการตรวจสอบสุขภาพตามกำหนดระยะเวลาและจัดทำบัตรตรวจสุขภาพผู้ปฏิบัติงานไว้ตามที่กฎหมายกำหนด
2. ผู้ปฏิบัติงานซึ่งผู้รับจ้างทำงานประดาน้ำต้องดำเนินการดังนี้
 - 2.1 มีอายุไม่ต่ำกว่า 18 ปีบริบูรณ์
 - 2.2 สุขภาพร่างกายแข็งแรง สมบูรณ์ ไม่เป็นโรคตามที่กฎหมายกำหนด
 - 2.3 มีความรู้และมีประสบการณ์ในงานประดาน้ำและต้องผ่านการอบรมตามมาตรฐานสากลหรือหน่วยงาน รัฐบาลรับรอง หรือหลักสูตรตามที่กฎหมายกำหนด
3. ผู้รับจ้างต้องควบคุมให้ผู้ปฏิบัติงานซึ่งทำงานประดาน้ำปฏิบัติตามตารางมาตรฐานของการดำน้ำและการลด ความกดดัน ตลอดจนการพักเพื่อปรับสภาพร่างกายก่อนลงในการทำงานใต้น้ำในครั้งถัดไป ทั้งนี้ให้เป็นไปตามที่กฎหมายกำหนด
4. ผู้รับจ้างและหัวหน้านักประดาน้ำต้องสั่งให้ผู้ปฏิบัติงานซึ่งทำงานประดาน้ำหยุดหรือเลิกการดำน้ำในกรณีต่อไปนี้
 - 4.1 เมื่อพี่เลี้ยงนักประดาน้ำและนักประดาน้ำไม่สามารถติดต่อสื่อสารกันได้
 - 4.2 เมื่อนักประดาน้ำต้องใช้อากาศสำรองจากขวดอากาศหรือขวดอากาศสำรอง
 - 4.3 เมื่อมีการดำน้ำในพื้นที่ที่ไม่ปลอดภัย
5. สำหรับการทำงานใต้น้ำ (การปฏิบัติงานที่มีความลึกไม่ถึง 3 เมตร) และการทำงานบนผิวน้ำ (ปฏิบัติงานบน เรือหรือแพ) ขอให้ผู้รับจ้างปฏิบัติงานด้วยความระมัดระวัง ส่วนเรื่องการตรวจสอบสุขภาพก่อนเริ่มงานสำหรับการทำงาน ใต้น้ำและการทำงานบนผิวน้ำ ทอท. ยังไม่ได้กำหนดให้มีการตรวจสอบสุขภาพก่อนเริ่มงาน

5.2.9 กรณีปฏิบัติงานเกี่ยวกับรังสีกัมมาไอออน และเครื่องกำเนิดรังสี

เพื่อให้การปฏิบัติงานของผู้รับจ้างสอดคล้องตามกฎกระทรวงกำหนดมาตรฐานการทำงานเกี่ยวกับรังสี พ.ศ.2564 พระราชบัญญัตินิวเคลียร์เพื่อสันติ พ.ศ.2556 กฎหมายอื่น ๆ และข้อกำหนดต่าง ๆ ด้านความปลอดภัยฯ ของ ทอท. ภายใต้ระบบมาตรฐานการจัดการอาชีวอนามัยและความปลอดภัย (ISO 45001 : 2018) นั้น ให้ผู้รับจ้างที่ปฏิบัติงานในพื้นที่ ทอท. ดำเนินการดังนี้

1. ผู้รับจ้างต้องจัดให้มีเจ้าหน้าที่ความปลอดภัยทางรังสีหรือเจ้าหน้าที่ดำเนินการทางเทคนิครังสีเกี่ยวกับวัสดุนิวเคลียร์ตามกฎหมายว่าด้วยพลังงานนิวเคลียร์เพื่อสันติ หรือเจ้าหน้าที่ความปลอดภัยในการทำงานระดับหัวหน้างานอย่างน้อยหนึ่งคนทำหน้าที่ควบคุมดูแลความปลอดภัยทางรังสีของสถานที่ทำงานที่มีการใช้รังสี และปฏิบัติหน้าที่ตามกฎกระทรวง (แรงงาน) กำหนดมาตรฐานการทำงานเกี่ยวกับรังสี พ.ศ.2564 ข้อ 15

2. ต้องจัดให้ผู้ปฏิบัติงานเกี่ยวกับรังสีได้รับการตรวจสุขภาพ โดยแพทย์ที่ได้รับอนุญาตประกอบวิชาชีพเวชกรรมด้านอาชีวเวชศาสตร์ หรือผ่านการอบรมด้านอาชีวเวชศาสตร์ หรือมีคุณสมบัติตามที่อธิบดีประกาศกำหนด โดยระยะเวลาตรวจสุขภาพลูกจ้างให้เป็นไปตามข้อ 5.1.15

3. ผู้รับจ้างต้องจัดให้มีกฎ ข้อบังคับ ระเบียบ แนวปฏิบัติหรือมาตรการด้านความปลอดภัยทางรังสีตามกฎหมายว่าด้วยพลังงานนิวเคลียร์เพื่อสันติ ซึ่งอย่างน้อยต้องเป็นภาษาไทยและภาษาอื่นที่ผู้ปฏิบัติงานสามารถเข้าใจได้ พร้อมทั้งปิดประกาศให้ผู้ปฏิบัติงานเกี่ยวกับรังสีทราบ ณ บริเวณพื้นที่ปฏิบัติงาน เพื่อป้องกันไม่ให้ลูกจ้างซึ่งปฏิบัติงานเกี่ยวกับรังสีได้รับปริมาณรังสีสะสมเกินปริมาณที่กำหนด

4. ห้ามผู้รับจ้างให้ผู้ปฏิบัติงานซึ่งตั้งครรภ์หรืออยู่ระหว่างการให้นมบุตรปฏิบัติงานเกี่ยวกับรังสี

5. จัดให้ผู้ปฏิบัติงานเกี่ยวกับรังสี ได้รับการฝึกอบรมให้เข้าใจและทราบถึงอันตรายและวิธีการป้องกันอันตรายจากรังสี ก่อนเข้ารับหน้าที่และมีการทบทวนความรู้แก่ผู้ปฏิบัติงานอย่างน้อยปีละหนึ่งครั้ง

6. ผู้รับจ้างต้องจัดให้มีอุปกรณ์บันทึกปริมาณรังสีประจำตัวบุคคลและต้องควบคุมให้ลูกจ้างซึ่งปฏิบัติงานเกี่ยวกับรังสีใช้อุปกรณ์ดังกล่าวตลอดเวลาที่ปฏิบัติงาน

7. ผู้รับจ้างต้องจัดทำข้อมูลเกี่ยวกับปริมาณรังสีสะสมของพนักงานซึ่งปฏิบัติงานเกี่ยวกับรังสีที่ได้รับเป็นประจำทุกเดือนหรือทุกสามเดือนขึ้นอยู่กับประเภทของต้นกำเนิดรังสี และต้องแจ้งข้อมูลปริมาณรังสีสะสมดังกล่าวให้ผู้ปฏิบัติงานรับทราบทุกครั้ง

ในกรณีที่ผู้ปฏิบัติงานซึ่งปฏิบัติงานเกี่ยวกับรังสีได้รับปริมาณรังสีสะสมเกินปริมาณที่กำหนดตามกฎหมายว่าด้วยพลังงานนิวเคลียร์เพื่อสันติ ให้ผู้รับจ้างแจ้งปริมาณรังสีสะสมดังกล่าวพร้อมหาสาเหตุและการป้องกันแก้ไขต่ออธิบดีหรือผู้ซึ่งอธิบดีมอบหมายภายในเจ็ดวันนับแต่วันที่ทราบข้อมูลปริมาณรังสีสะสม

8. ผู้รับจ้างต้องจัดทำรั้ว คอกกั้น หรือเส้นแสดงแนวเขต หรือวิธีการอื่นที่เหมาะสม และจัดให้มีป้ายสัญลักษณ์ทางรังสี พร้อมข้อความเตือนภัยที่เหมาะสมอย่างน้อยเป็นภาษาไทยและภาษาอื่นที่ลูกจ้างสามารถเข้าใจได้ แสดงให้เห็นชัดเจนในบริเวณนั้น

9. ไม่ให้บุคคลใดซึ่งไม่มีหน้าที่ปฏิบัติงานเกี่ยวกับรังสีเข้าไปในพื้นที่ควบคุม เว้นแต่ได้รับอนุญาตจากผู้ดูแลพื้นที่ ทั้งนี้ต้องอยู่ภายใต้การควบคุมดูแลของเจ้าหน้าที่ความปลอดภัยทางรังสี เจ้าหน้าที่ดำเนินการทางเทคนิคเกี่ยวกับวัสดุนิวเคลียร์ หรือเจ้าหน้าที่ความปลอดภัยในการทำงานระดับหัวหน้างาน แล้วแต่กรณี พร้อมทั้งปิดประกาศให้ผู้ปฏิบัติงานได้รับทราบ

10. ไม่ให้บุคคลใดเข้าพักอาศัยหรือพักผ่อน หรือนำอาหาร เครื่องดื่ม หรือบุหรี่เข้าไปในพื้นที่ควบคุมทางรังสี
11. ไม่ให้บุคคลใดนำต้นกำเนิดรังสีที่สามารถเคลื่อนย้ายได้ออกนอกพื้นที่ควบคุม เว้นแต่ได้ดำเนินการตามมาตรการความปลอดภัยตามกฎหมายที่เกี่ยวข้อง
12. ไม่ให้บุคคลใดนำภาชนะหรือวัสดุซึ่งปนเปื้อนวัสดุกัมมันตรังสีหรือวัสดุนิวเคลียร์ออกไปนอกพื้นที่ควบคุม เว้นแต่ได้ดำเนินการตามมาตรการความปลอดภัยตามกฎหมายที่เกี่ยวข้อง
13. ผู้รับจ้างต้องจัดให้มีที่ล้างมือ ที่ล้างหน้า และที่อาบน้ำ เพื่อให้ลูกจ้างซึ่งปฏิบัติงานเกี่ยวกับรังสีได้ใช้หลังจากการปฏิบัติงานหรือก่อนออกจากพื้นที่ปฏิบัติงานของลูกจ้าง และต้องจัดให้มีสถานที่ที่ปลอดภัยในการเก็บชุดทำงาน เพื่อให้ผู้ปฏิบัติงานเกี่ยวกับรังสีถอดชุดทำงานและเก็บไว้ในสถานที่ดังกล่าว
14. ต้องจัดให้มีอุปกรณ์คุ้มครองความปลอดภัยส่วนบุคคล (PPE) เกี่ยวกับรังสี
15. ผู้รับจ้างต้องจัดให้มีการทำความสะอาดชุดทำงาน อุปกรณ์ เครื่องใช้ต่าง ๆ ที่มีการปนเปื้อนรังสี
16. ผู้รับจ้างต้องจัดให้มีแผนเพื่อป้องกันและระงับอัคคีภัยจากรังสีในกรณีเกิดเหตุฉุกเฉินทางรังสี และต้องจัดให้มีการฝึกซ้อมตามแผนดังกล่าวอย่างน้อยปีละหนึ่งครั้ง และเก็บเอกสารหรือหลักฐานการฝึกซ้อมไว้ ณ พื้นที่ปฏิบัติงาน เพื่อให้พนักงานตรวจความปลอดภัยและ ทอท. ตรวจสอบได้
17. ข้อกำหนดอื่น ๆ ที่ไม่ได้ระบุไว้ในเอกสารแนบฉบับนี้ ให้ผู้รับจ้างปฏิบัติตามกฎกระทรวงกำหนดมาตรฐานการทำงานเกี่ยวกับรังสี พ.ศ.2564 พระราชบัญญัตินิวเคลียร์เพื่อสันติ กฎหมายความปลอดภัยอื่น ๆ และมาตรฐานความปลอดภัยต่าง ๆ ที่เกี่ยวข้อง

ผนวก ญ.

รายการประกอบแบบโครงสร้าง
ฐานรากสำหรับรองรับน้ำหนัก
เสาทางเชื่อม Fixed Part
(Walk Way)



บริษัท ท่าอากาศยานไทย จำกัด (มหาชน)
 เลขที่ 333 ถนนแจ้งวัฒนะ แขวงสีกัน
 เขตดอนเมือง กรุงเทพมหานคร 10210
 โทรศัพท์ : 02 535 1111
 โทรสาร : 02 535 4061
 อีเมล : aot@airportthai.co.th

โครงการ

ชื่อพร้อมติดตั้งสะพานเทียบ-
 เครื่องบิน ณ ท่าอากาศยานภูเก็ต
 รวมจำนวน 7 ชุด จำนวน 1 งาน

สำรวจ

เขียนแบบ

นายนิวัฒน์ โพธิ์แก้ว

นายเอกพจน์ สิงโต

วิศวกรเครื่องกล

นายกิตติภาพ สมิตะสัมพะ

นายธนิตต์ สุรังสี อก.39758

ผู้อำนวยการส่วนออกแบบวิศวกรรม
 และสถาปัตยกรรม

นายจักรี คอปปะเสวี

ผู้อำนวยการฝ่ายวิศวกรรมโครงการ
 นายสุพจน์ สุขสำราญ

แบบแสดง

รูปตัด 1

แบบขยายฐานราก

วันที่
 วันที่
 วันที่

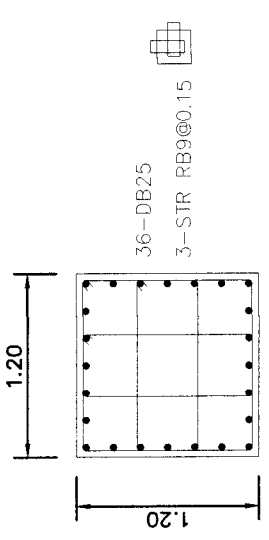

แบบขยาย COLUMN SUPPORT
 1: 50

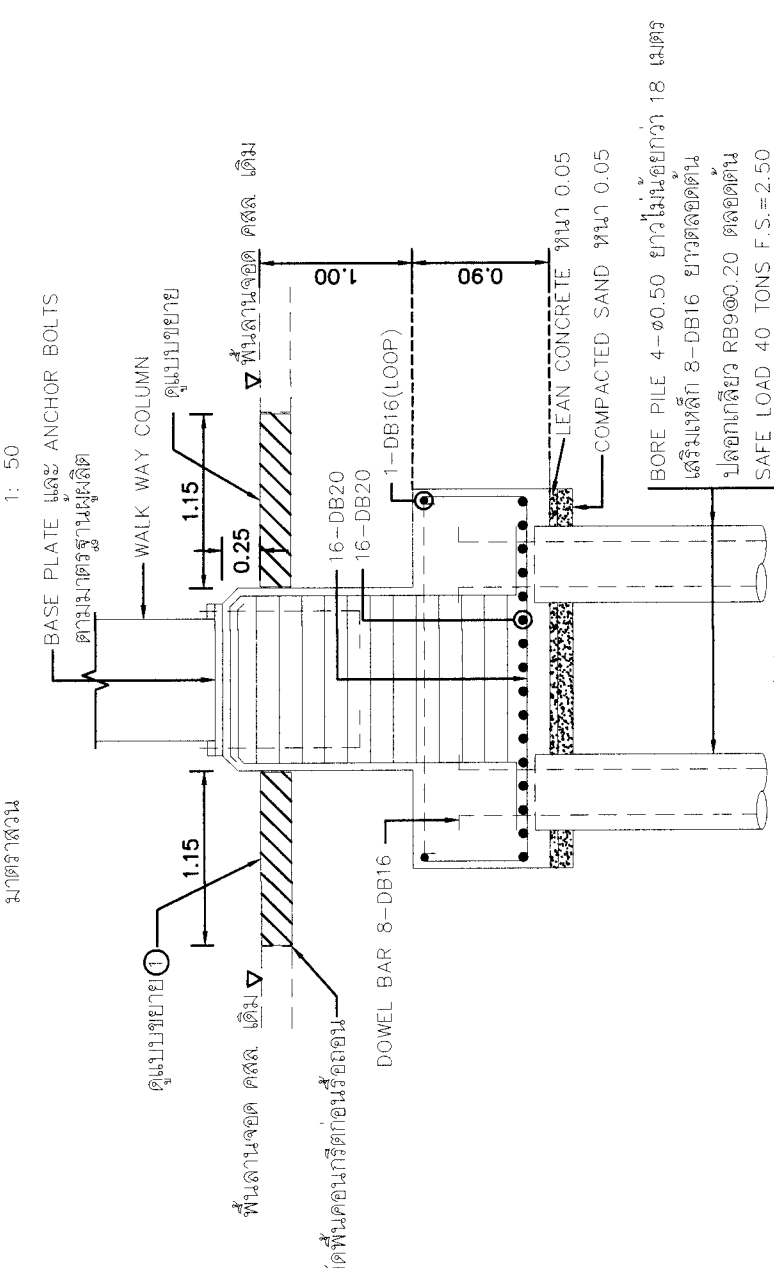

รูปตัด 1
 1: 50

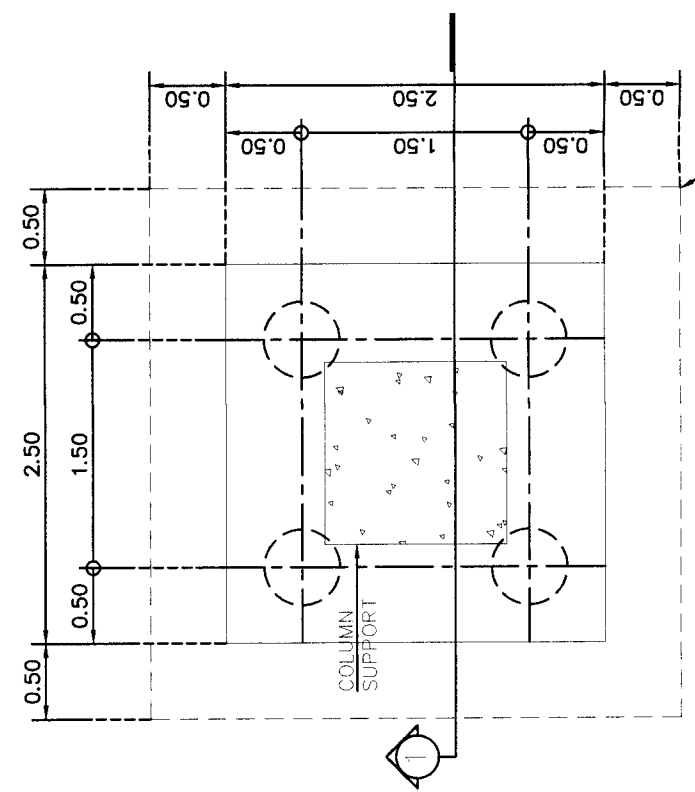

แบบขยายฐานราก
 1: 50

แนวรื้อถอนพื้นถาวร คสล. เดิม

ผนวก จ.

เอกสารแนวทางการปฏิบัติอย่าง
ยั่งยืนของคู่ค้า ทอท.

(AOT Supplier Sustainable
Code of Conduct)

สัญญาเลขที่.....

แนวทางการปฏิบัติอย่างยั่งยืนของคู่ค้า บริษัท ท่าอากาศยานไทย จำกัด (มหาชน)
(AOT Supplier Sustainable Code of Conduct)

ข้าพเจ้าโดย.....
มีสำนักงาน/ภูมิลำเนาตั้งอยู่ ณ

.....
ซึ่งเป็นคู่สัญญากับบริษัท ท่าอากาศยานไทย จำกัด (มหาชน) (ทอท.) ตามสัญญาเลขที่.....
ซึ่งต่อไปนี้จะเรียกว่า “คู่ค้าของ ทอท.” ได้รับทราบแนวทางการปฏิบัติอย่างยั่งยืนของคู่ค้า ทอท.รายละเอียดดังนี้

บทนำ

ทอท.มีความมุ่งมั่นต่อการดำเนินธุรกิจให้เติบโตอย่างยั่งยืนในทุกกระบวนการ ดังนั้น “แนวทางการปฏิบัติอย่างยั่งยืนของคู่ค้า ทอท.” จึงได้ถูกกำหนดขึ้น โดยพิจารณาเนื้อหาและขอบเขตให้อยู่ภายใต้ข้อกำหนดและกฎหมายที่เกี่ยวข้อง ครอบคลุมทั้ง 3 มิติ ได้แก่ เศรษฐกิจ สังคม และสิ่งแวดล้อม เพื่อส่งเสริมให้คู่ค้าของ ทอท. ดำเนินงานอย่างโปร่งใส มีจริยธรรม เคารพสิทธิมนุษยชน ดูแลอาชีวอนามัยและความปลอดภัยของลูกจ้าง คำนึงถึงผลกระทบต่อชุมชนและสิ่งแวดล้อมจากการดำเนินงาน ผ่านการกำกับดูแลกิจการและแนวปฏิบัติที่ดี ดังนี้

มิติเศรษฐกิจ - การกำกับดูแลกิจการที่ดี

- 1. การปฏิบัติตามกฎหมาย ระเบียบข้อบังคับ และความซื่อสัตย์สุจริต:** คู่ค้าของ ทอท.ต้องดำเนินธุรกิจอย่างเคารพกฎหมายของประเทศและระเบียบข้อบังคับของ ทอท.อย่างเคร่งครัด และดำเนินธุรกิจตามหลักจริยธรรม โดยปราศจากการติดสินบน หรือทุจริตในทุกรูปแบบ หรือประกอบธุรกิจผิดกฎหมาย
- 2. การรักษาความลับ:** คู่ค้าของ ทอท.ต้องเก็บรักษาข้อมูลและป้องกันการรั่วไหลของข้อมูลที่เป็นความลับของ ทอท. และไม่นำข้อมูลของ ทอท.ไปใช้เพื่อวัตถุประสงค์ที่ผิดกฎหมาย เพื่อประโยชน์ส่วนบุคคล หรือเพื่อประโยชน์ทางการค้า
- 3. ความขัดแย้งทางผลประโยชน์หรือผลประโยชน์ทับซ้อน:** คู่ค้าของ ทอท.ต้องแจ้งให้ ทอท.ทราบเป็นลายลักษณ์อักษร หากพบการดำเนินการใด ๆ ที่เป็นผลประโยชน์ทับซ้อนระหว่าง ทอท.และคู่ค้า
- 4. การแข่งขันเสรีและกฎหมายการแข่งขันทางการค้า:** คู่ค้าของ ทอท.จะต้องปฏิบัติตามภายใต้การแข่งขันที่เสรี เป็นธรรมและดำเนินการตามกฎหมายการแข่งขันทางการค้าอย่างเคร่งครัด และไม่กระทำการอื่นใดซึ่งจะส่งผลกระทบต่อคู่แข่งทางการค้า

มติสังคม - การจ้างงานและการเคารพสิทธิมนุษยชน

1. **อาชีพอนามัยและความปลอดภัยของแรงงาน:** คู่ค้าของ ทอท.ต้องดูแลแรงงานด้านอาชีพอนามัยและความปลอดภัยให้เหมาะสม อาทิ สถานที่และสภาพแวดล้อมในการทำงาน และการดูแลสุขภาพของลูกจ้างและผู้รับเหมาช่วงให้สอดคล้องตามกฎหมายหรือมาตรฐานสากล
2. **อิสรภาพของการจ้างงาน:** คู่ค้าของ ทอท.ต้องดำเนินธุรกิจโดยปราศจากการใช้แรงงานบังคับ ต้องไม่มีการใช้แรงงานไม่สมัครใจ และเปิดโอกาสให้แรงงานสามารถรวมกลุ่มเพื่อเจรจาและต่อรองได้ตามกฎหมายของประเทศ
3. **ค่าจ้างและสิทธิประโยชน์:** คู่ค้าของ ทอท.จะต้องจ่ายค่าจ้างและให้สิทธิประโยชน์อื่นใดที่ลูกจ้างพึงได้รับอย่างถูกต้อง เป็นธรรม และตรงตามกำหนดเวลา
4. **การใช้แรงงานเด็ก:** คู่ค้าของ ทอท.ต้องไม่จ้างแรงงานเด็กที่มีอายุไม่ถึงเกณฑ์ตามที่กฎหมายกำหนด และไม่อนุญาตให้เด็กหรือบุคคลที่มีอายุต่ำกว่า 18 ปี ทำงานในเวลากลางคืน หรือในสถานที่ที่มีลักษณะเป็นอันตราย
5. **ระยะเวลาในการทำงาน:** คู่ค้าของ ทอท. จะต้องดูแลไม่ให้แรงงานทำงานนานเกินกว่าที่กฎหมายกำหนด ทั้งนี้จะรวมถึงการทำงานล่วงเวลาและการทำงานในวันหยุด
6. **การปฏิบัติอย่างเท่าเทียม:** คู่ค้าของ ทอท.ต้องปฏิบัติอย่างเท่าเทียมต่อลูกจ้าง โดยไม่เลือกปฏิบัติในการจ้างงาน การจ่ายค่าตอบแทน การเข้ารับการศึกษา การเลื่อนตำแหน่ง การเลิกจ้างหรือการให้ออกจากงาน อันเนื่องมาจากการแบ่งแยกเพศ เชื้อชาติ ถิ่นกำเนิด สีผิว ศาสนา อายุ ความนิยมทางการเมือง สถานภาพการสมรส สภาพการตั้งครรภ์ หรือความพิการ
7. **การเลิกจ้าง:** คู่ค้าของ ทอท.ต้องปฏิบัติและการดำเนินการเลิกจ้างในแต่ละขั้นตอนตามกฎหมายกำหนด และไม่ยกเลิกสัญญาจ้างด้วยความไม่เป็นธรรม
8. **การเคารพสิทธิมนุษยชน:** คู่ค้าของ ทอท.ต้องเคารพสิทธิมนุษยชนและมีการปฏิบัติต่อลูกจ้างของตนอย่างเป็นธรรม ตามกฎหมายและมาตรฐานสากล และห้ามมิให้มีการกระทำอันเป็นการล่วงละเมิดทางร่างกายและวาจา รวมถึงการคุกคามและการข่มขู่ใด ๆ แก่ลูกจ้าง
9. **แรงงานต่างด้าวหรือแรงงานอพยพ:** คู่ค้าของ ทอท.ต้องปฏิบัติตามกฎหมายแรงงานหากมีการจ้างแรงงานต่างด้าวหรือแรงงานอพยพ โดยต้องจัดเตรียมเอกสารสัญญาจ้างในภาษาแม่ของแรงงานหรือภาษาที่แรงงานอ่านแล้วเข้าใจก่อนการจ้างงาน รวมทั้ง หนังสือเดินทางและเอกสารประจำตัวของแรงงานต้องเก็บโดยเจ้าของเอกสารตลอดเวลา นายจ้างหรือบุคคลที่สามไม่สามารถถือครองเอกสารดังกล่าวของแรงงานได้
10. **ความรับผิดชอบต่อสังคม:** คู่ค้าของ ทอท.ควรแสดงออกถึงการมีส่วนร่วมในการพัฒนาและรับผิดชอบต่อสังคม

มิตีสิ่งแวดล้อม - การบริหารจัดการสิ่งแวดล้อมและมลพิษ

1. **การบริหารจัดการสิ่งแวดล้อม:** คู่ค้าของ ทอท.ต้องบริหารจัดการสิ่งแวดล้อมตามมาตรฐาน ข้อกำหนด และแนวปฏิบัติที่ดีที่เกี่ยวข้อง ในทุกกระบวนการผลิตและการให้บริการ เพื่อการใช้ทรัพยากรอย่างรู้คุณค่า ลดผลกระทบด้านสิ่งแวดล้อม และไม่สร้างความเดือดร้อนรำคาญให้กับชุมชนรอบข้าง
2. **มาตรการป้องกันและลดผลกระทบทางสิ่งแวดล้อม:** คู่ค้าของ ทอท.จะต้องดำเนินการมาตรการป้องกันและควบคุมมลพิษ อาทิ ของเสีย น้ำเสีย เสียงรบกวน มลพิษทางอากาศ และก๊าซเรือนกระจก โดยต้องควบคุมหรือบำบัดก่อนปล่อยออกสู่ภายนอกตามกฎหมายและมาตรฐานสากล

ทอท.คาดหวังให้คู่ค้าพิจารณานำแนวทางการปฏิบัติเหล่านี้ ทั้งการกำกับดูแลกิจการที่ดี การจ้างงานและการเคารพสิทธิมนุษยชน และการบริหารจัดการสิ่งแวดล้อมและมลพิษ มาปรับใช้ในการดำเนินงานของคู่ค้า พร้อมส่งเสริมให้คู่ค้ามีแนวทางปฏิบัติอย่างยั่งยืนในห่วงโซ่อุปทานของตนเองตามความเหมาะสม

ข้าพเจ้าได้อ่าน เข้าใจ และรับทราบ แนวทางการปฏิบัติอย่างยั่งยืนของคู่ค้าของ ทอท. และตกลงที่จะปฏิบัติตามแนวทางดังกล่าวนี้ในทุกประเด็นที่การดำเนินธุรกิจของบริษัทข้าพเจ้าเกี่ยวข้อง โดยจะแจ้งให้ลูกจ้างของบริษัทที่เกี่ยวข้องทุกคนรับทราบรวมถึงเก็บข้อมูลซึ่งเป็นหลักฐานการปฏิบัติตามแนวทางนี้ไว้ และส่งมอบให้ตามที่ ทอท. ร้องขอ

(ลงชื่อ).....(คู่ค้าของ ทอท.)

(.....)

.....

(ประทับตราบริษัท)