

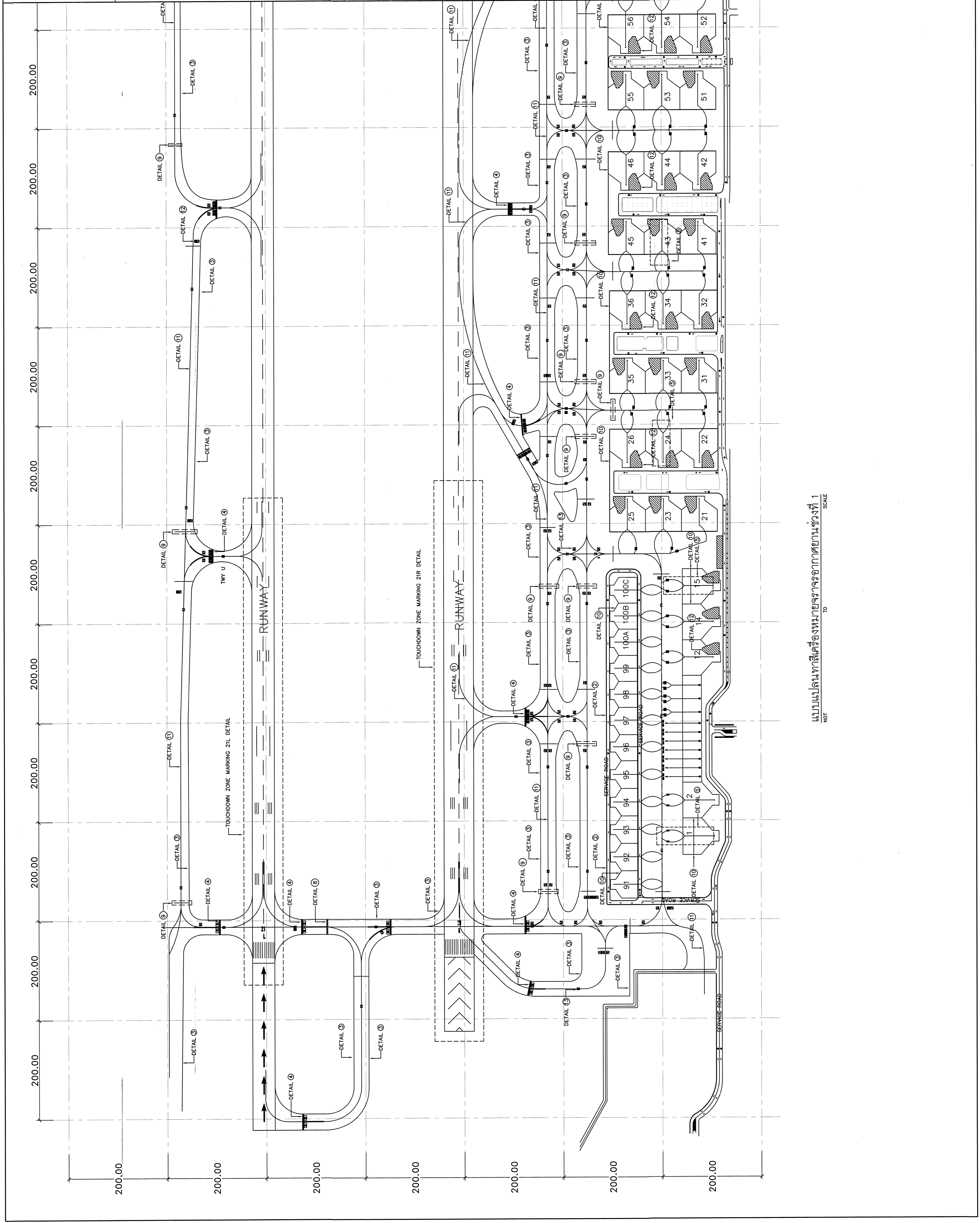

บริษัท ท่าอากาศยานไทย จำกัด (มหาชน) กระทรวงคมนาคม

งานช่างทาสีเครื่องหมายทางวิ่ง เครื่องหมายจราจร ท่าอากาศยานดอนเมือง



แบบแปลนทางเดินเชื่อมระหว่างอาคารชั้นที่ 1
 NOT TO SCALE



บริษัท ท่าอากาศยานไทย จำกัด (มหาชน)
 เลขที่ 333 ถนนวิภาวดีรังสิต แขวงสีกัน
 เขตดอนเมือง กรุงเทพมหานคร 10210
 โทรศัพท์ : 02 535 1111
 โทรสาร : 02 535 4061
 อีเมล : oaip@airporthd.co.th

โครงการ
 งานวางผังและออกแบบอาคารเครื่องขึ้นและลงจาก
 ท่าอากาศยานดอนเมือง

สำรวจโดย สหะ วัฒน
 เขียนแบบ นพดงศ์ เสถียรกุล
 สถาปนิก

วิศวกรโยธา นพดงศ์ เสถียรกุล ภา.50606

วิศวกรไฟฟ้า

วิศวกรเครื่องกล

วิศวกรสุขาภิบาล

ผู้รับอนุญาตทำแบบแปลน

ผู้รับอนุญาตทำแบบแปลนและจัดวาง

แบบแปลน
 -แบบแปลนวางผังและออกแบบอาคารขึ้นที่ 2

แบบแปลน
 ๑๓.๕๓๓ ๐๒/๖๒
 วันที่ // / ๒๕๖๑
 แผ่นที่
 A-03
 จำนวนแผ่น
 10

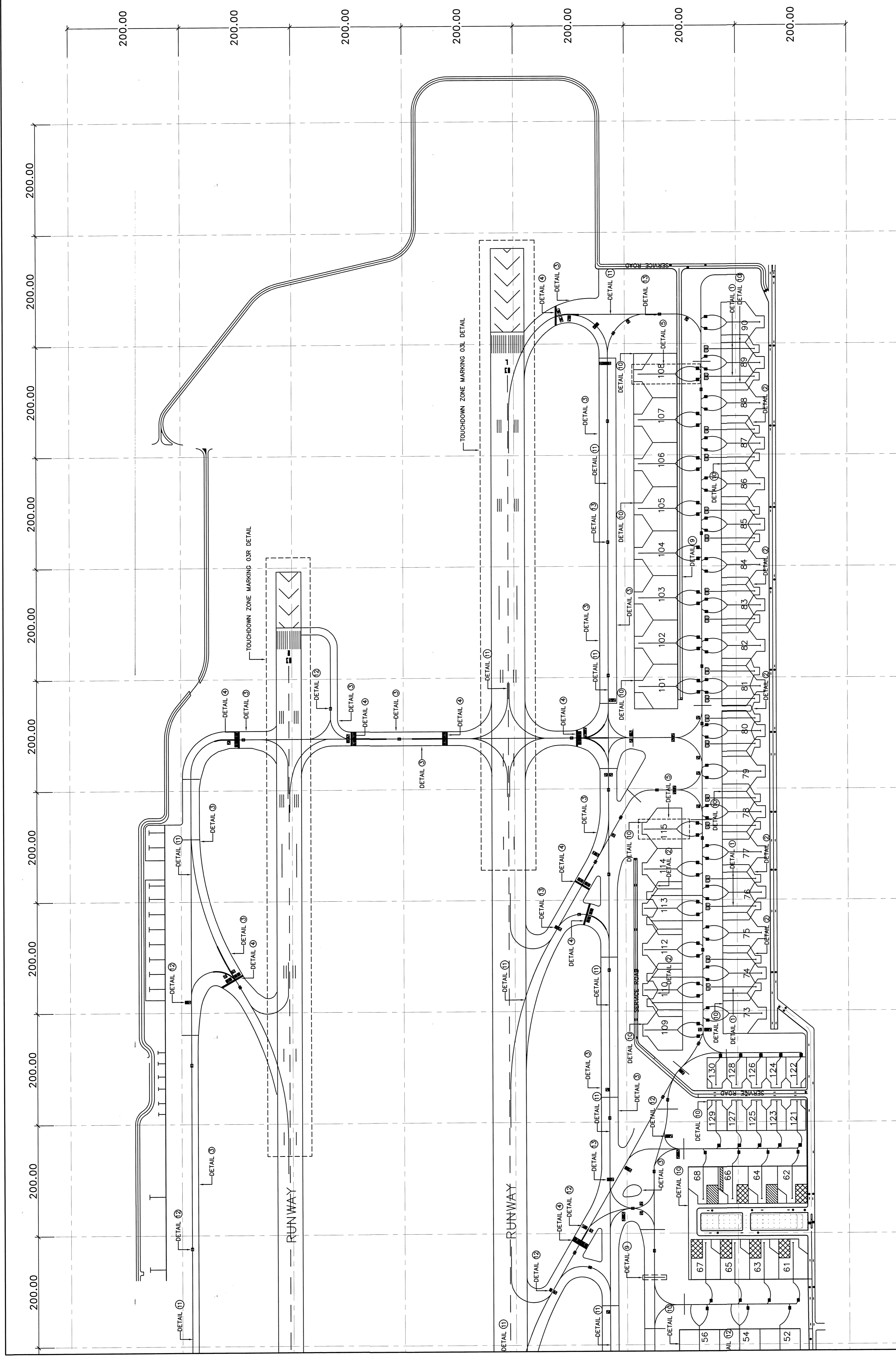

NOT
 TO
 SCALE
 2
 แผนวางผังและออกแบบอาคารขึ้นที่ 2



บริษัท ท่าอากาศยานไทย จำกัด (มหาชน)
เลขที่ 333 ถนนวิภาวดีรังสิต แขวงสีกัน
เขตดอนเมือง กรุงเทพมหานคร 10210
โทรศัพท์ : 02 535 1111
โทรสาร : 02 535 4061
อีเมล : aot@airportthai.co.th

โครงการ
งานจ้างที่ปรึกษาออกแบบทางวิ่ง เครื่องบินและทาง
ท่าอากาศยานดอนเมือง

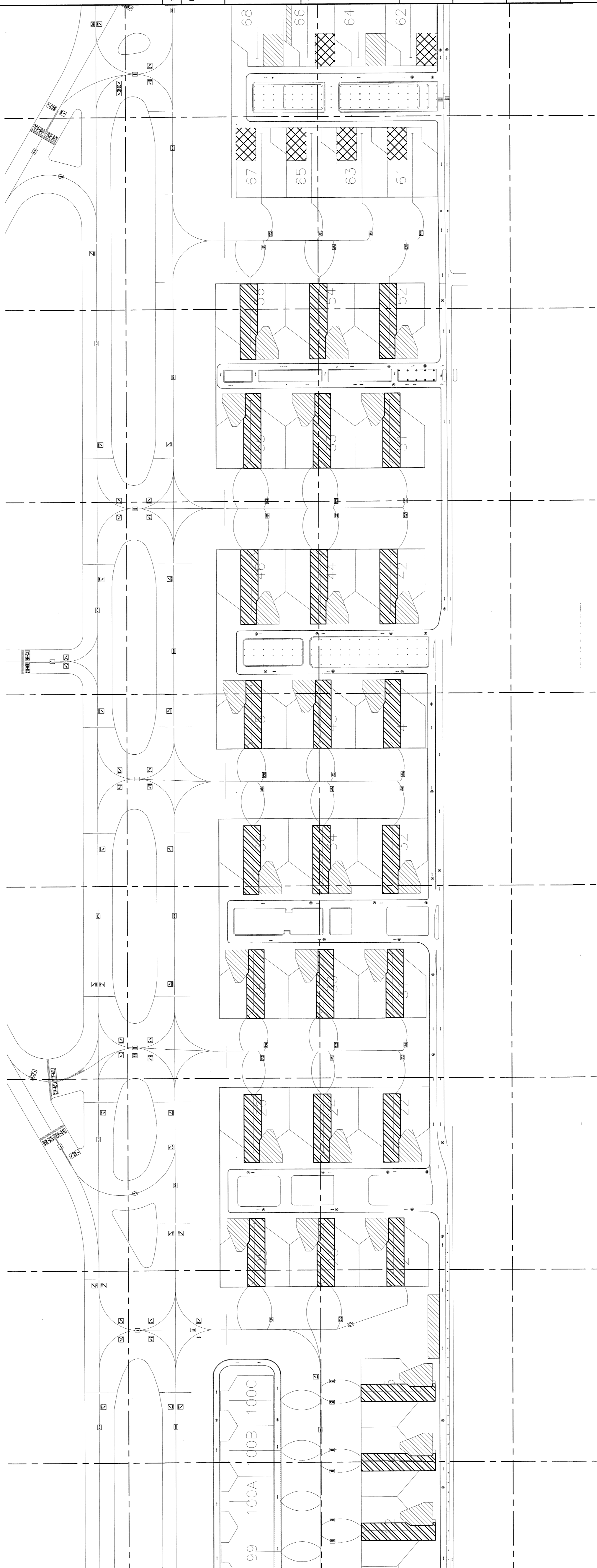

NOT
แผนแสดงพื้นที่ว่างลานจอดอากาศยานและลานวิ่งจราจร
TO
SCALE

พื้นที่ว่างลานจอดอากาศยานหมายเลข 12, 14, 15, 21-26, 31-36, 41-46 และ 51-56

พื้นที่ว่างลานจอด (Traffic Paving) บริเวณพื้นที่ว่างลานจอดอากาศยานหมายเลข 61-63, 66, 65 และ 67

หมายเหตุ
ในแบบไม่ได้กำหนดระยะขอบในการสร้างลานจอดอากาศยาน, ในพื้นที่ว่างลานจอดอากาศยาน, ส่วนที่ควบคุมงานทั้งหมด

สัญญาโดย สักดา ทนถน	ผู้ควบคุมงาน
เขียนแบบ	นายณัฐ เอี่ยมสุพรรณ
สถาปนิก	
วิศวกรโยธา	นายณัฐ เอี่ยมสุพรรณ ทร.50506

วิศวกรไฟฟ้า	
วิศวกรเครื่องกล	
วิศวกรสุขาภิบาล	
ผู้ดำเนินการส่วนต้นแบบ	
ผู้ดำเนินการส่วนต้นแบบและอาคาร	
แบบแปลน	
-แบบแสดงพื้นที่ว่างลานจอดอากาศยานและลานวิ่งจราจร	

วันที่ / ปี / 2561	จำนวนแผ่น
แผ่นที่	A-04
แผนตอนที่	10
สถาป.รศ. 02/02	



บริษัท ท่าอากาศยานไทย จำกัด (มหาชน)
 เลขที่ 333 ถนนสุขุมวิท แขวงสีลม
 เขตคลองเตย กรุงเทพมหานคร 10210
 โทรศัพท์ : 02 535 1111
 โทรสาร : 02 535 4061
 อีเมล : aot@airportthai.co.th

โครงการ :
 งานจ้างผลิตเครื่องหมายทางวิ่ง เครื่องหมายจราจร
 ท่าอากาศยานดอนเมือง

สัญญาเลขที่ : สทท.พท.1
 ชื่อแผนภูมิ : รายละเอียด สัปดาห์ที่ 1
 สถานะ :
 วิศวกรโยธา : นายณัฐ ด้วงนรินทร์ 7056086
 วิศวกรไฟฟ้า :
 วิศวกรเครื่องกล :
 วิศวกรสถาปัตย์ :
 ผู้ควบคุมการดำเนินงาน :
 ผู้ดำเนินการคำนวณปริมาณและราคา :

แบบร่าง :
 - TOWING STOP LINE 55
 - TOWING STOP LINE 56
 - TOWING STOP LINE 61
 - TOWING STOP LINE 62-64
 - TOWING STOP LINE 63,65
 - TOWING STOP LINE 66
 - TOWING STOP LINE 67
 - TOWING STOP LINE 68
 - TOWING STOP LINE 73-90
 - TOWING STOP LINE MARS
 - TOWING STOP LINE 101,108
 - TOWING STOP LINE 102-107
 - TOWING STOP LINE 109-115
 - TOWING STOP LINE 121-130

วันที่ / ปี / 2561
 หน้า / จำนวนหน้า
 A-06 / 10

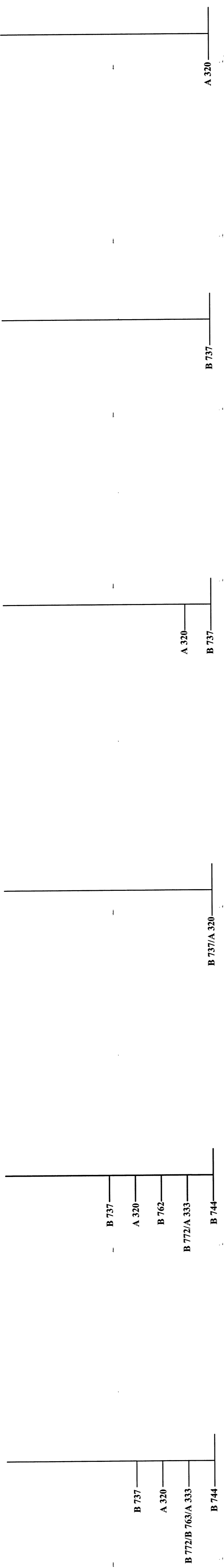

TOWING STOP LINE 55
 NOT TO SCALE

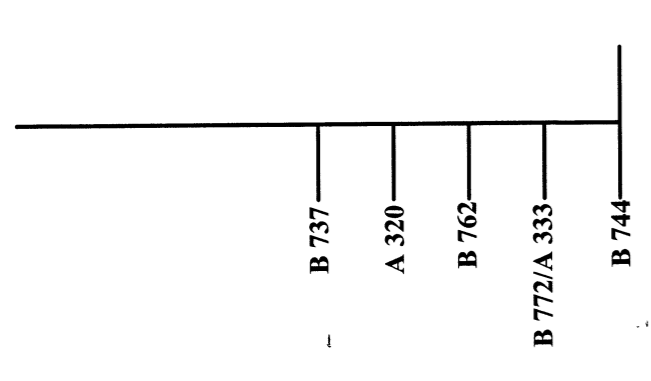

TOWING STOP LINE 56
 NOT TO SCALE

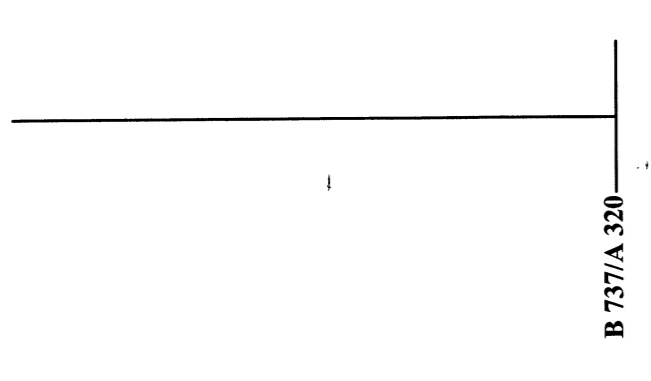

TOWING STOP LINE 61
 NOT TO SCALE

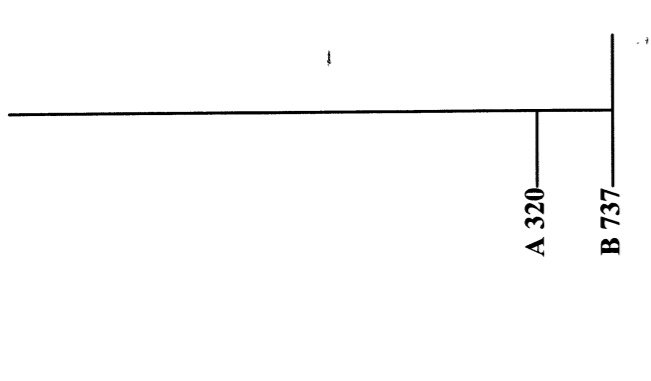

TOWING STOP LINE 62-65
 NOT TO SCALE



TOWING STOP LINE 66
 NOT TO SCALE

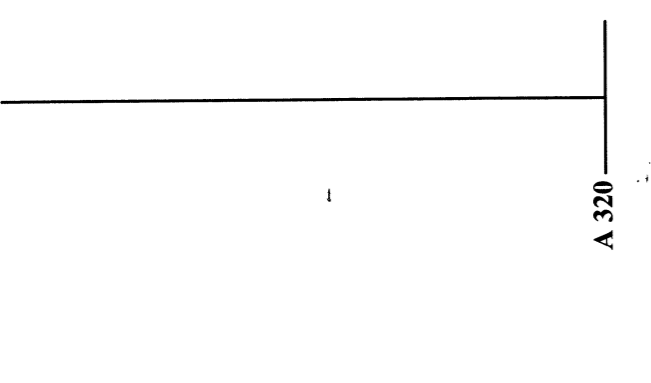

TOWING STOP LINE 67
 NOT TO SCALE

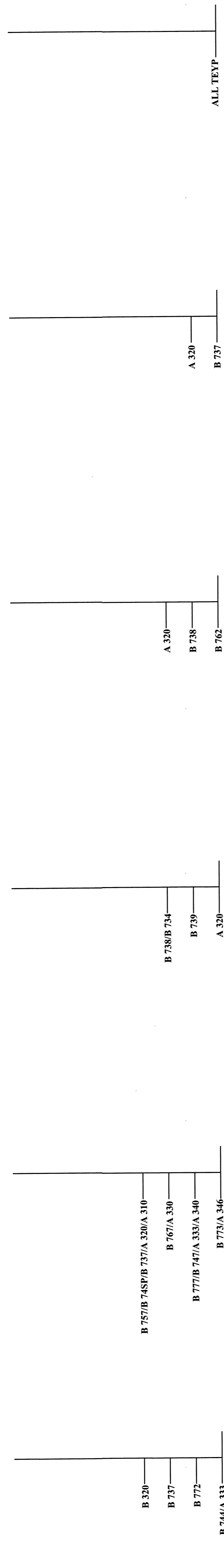

TOWING STOP LINE 68
 NOT TO SCALE

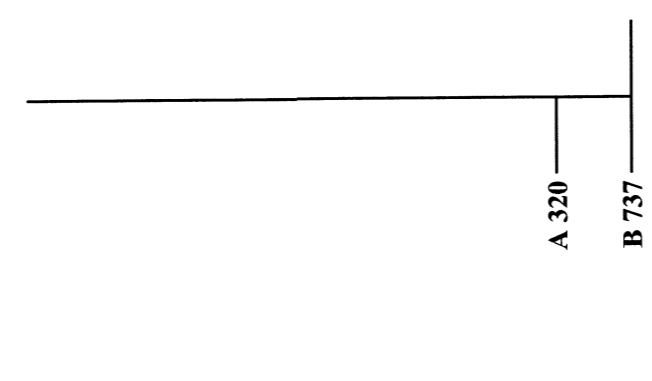

TOWING STOP LINE 97-100C
 NOT TO SCALE

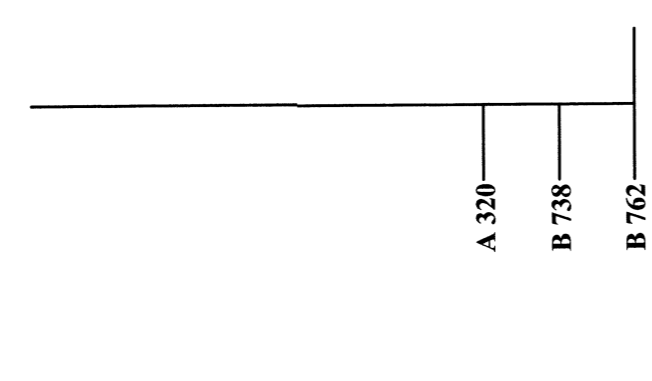

TOWING STOP LINE 91-96
 NOT TO SCALE

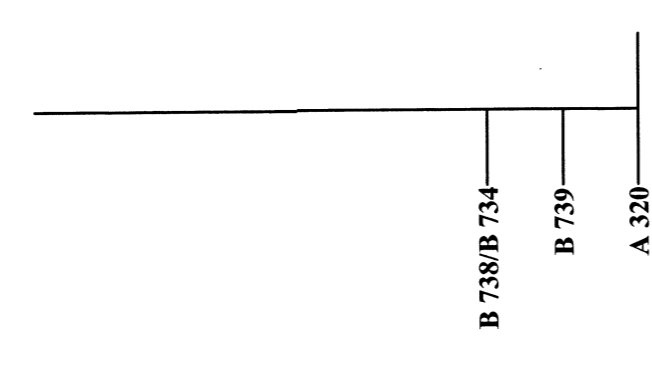

TOWING STOP LINE MARS
 NOT TO SCALE

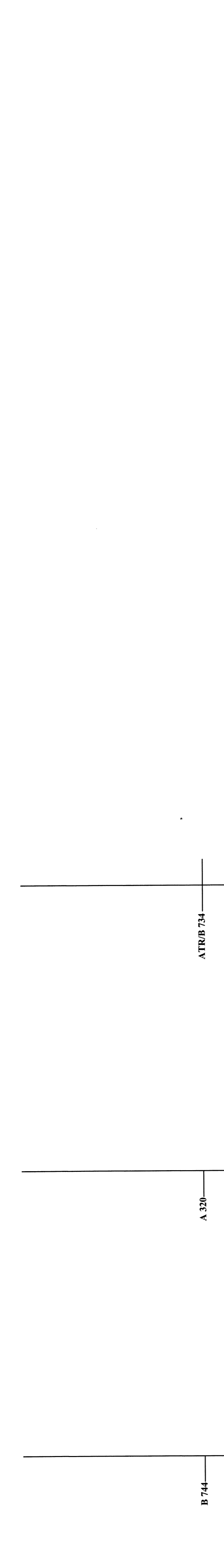

TOWING STOP LINE 101,108
 NOT TO SCALE

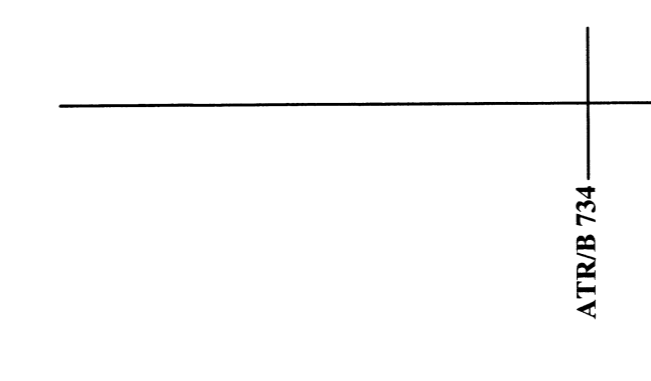

TOWING STOP LINE 121-130
 NOT TO SCALE

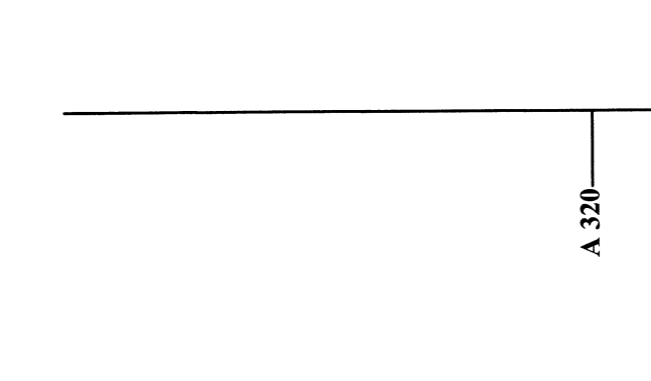

TOWING STOP LINE 73-90
 NOT TO SCALE

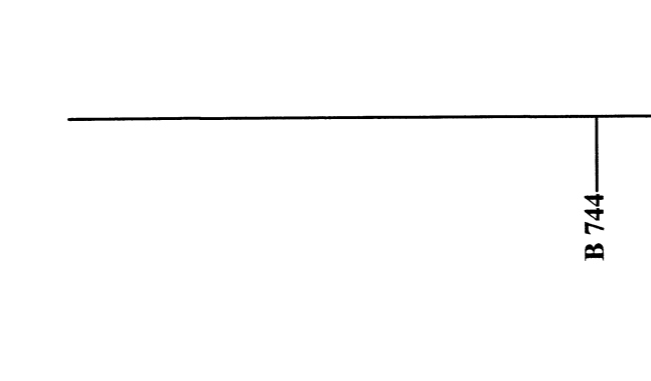

TOWING STOP LINE 102-107
 NOT TO SCALE

หมายเหตุ :
 รายละเอียด TOWING STOP LINE หรือจุดหยุดเครื่องหมายวิ่ง ให้ดูแบบร่างรายละเอียด TOWING STOP LINE TYPE 'X' และ INFORMATION MARKING DETAIL
 รายละเอียด TOWING STOP LINE ให้ดูแบบร่าง TOWING STOP LINE TYPE 'X' และ INFORMATION MARKING DETAIL



บริษัท ท่าอากาศยานไทย จำกัด (มหาชน)
 เลขที่ 333 ถนนวิภาวดีรังสิต แขวงจตุจักร
 เขตจตุจักร กรุงเทพมหานคร 10210
 โทรศัพท์ : 02 535 1111
 โทรสาร : 02 535 4061
 อีเมล : aot@portair.co.th

โครงการ
 งานจัดทำแบบและรายละเอียดการก่อสร้าง
 ท่าอากาศยานดอนเมือง

ผู้อำนวยการโครงการ	นายวิชาญ วัฒนกุล
ผู้ควบคุมงาน	นายวิชาญ วัฒนกุล
สถาปนิก	
วิศวกรโยธา	
นายช่าง วิศวกรโยธา	
วิศวกรไฟฟ้า	
วิศวกรเครื่องกล	
วิศวกรสุขาภิบาล	
ผู้ดำเนินการช่างเทคนิค	
ผู้ดำเนินการช่างเทคนิค	

ผู้ดำเนินการช่างเทคนิค
 นายวิชาญ วัฒนกุล

- หมายเหตุ
- MANDATORY INSTRUCTION MARKING DETAIL
 - PARKING SPOT NUMBERS DETAIL
 - STAND IDENTIFICATION TO PARKING STAND OPTION 1 DETAIL
 - SERVICE ROAD MARKING
 - INFORMATION MARKING DETAIL
 - แบบอื่นๆ

แบบร่างที่	วันที่	จำนวนแผ่น
ฉบับที่ 02/62	A-09	10

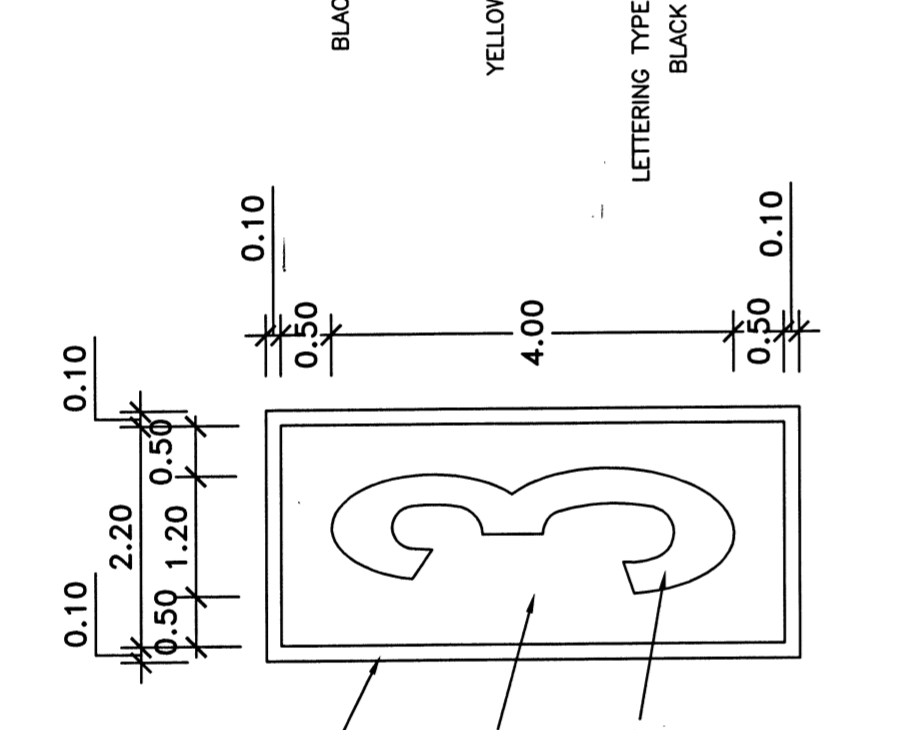
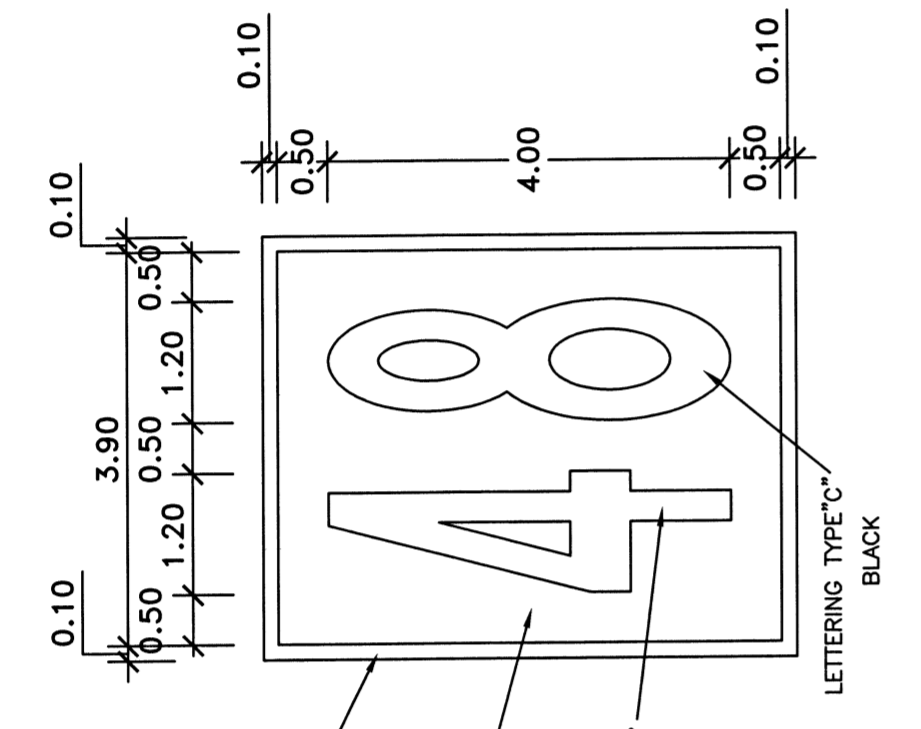
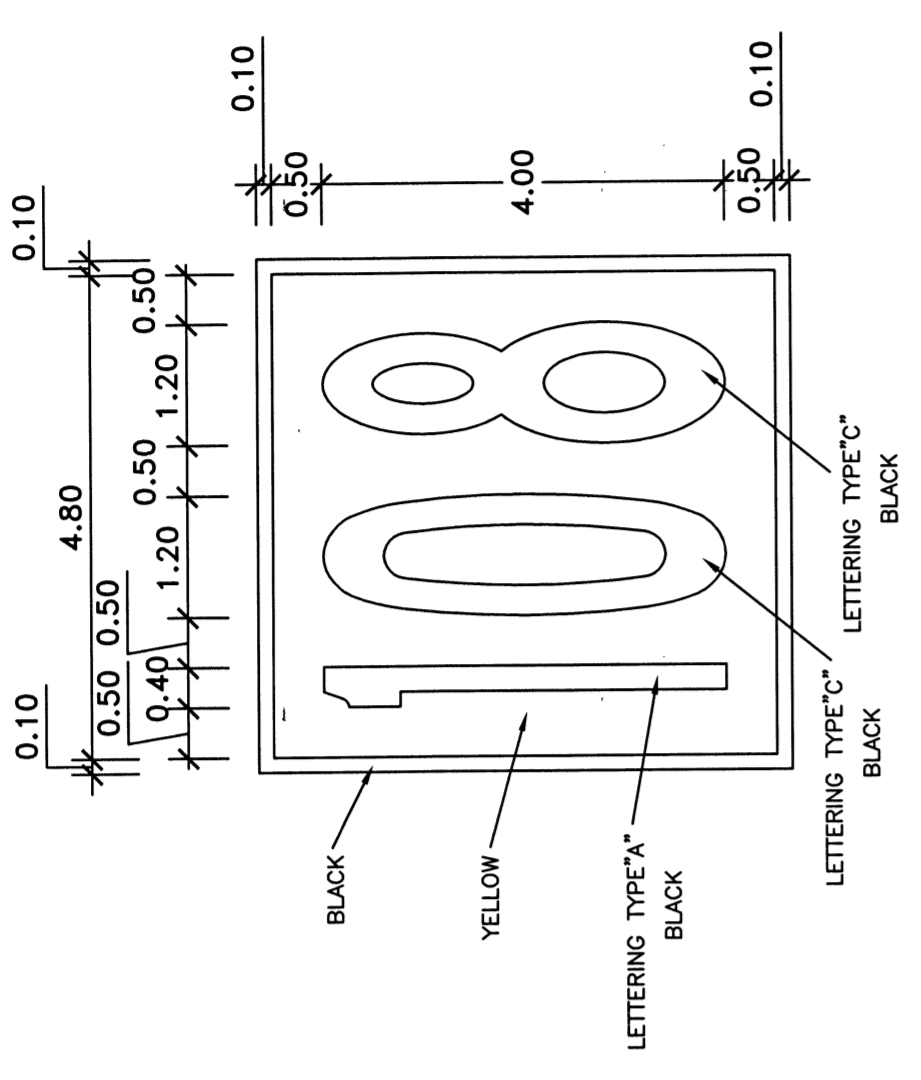

PARKING SPOT NUMBERS DETAIL
 SCALE 1:75

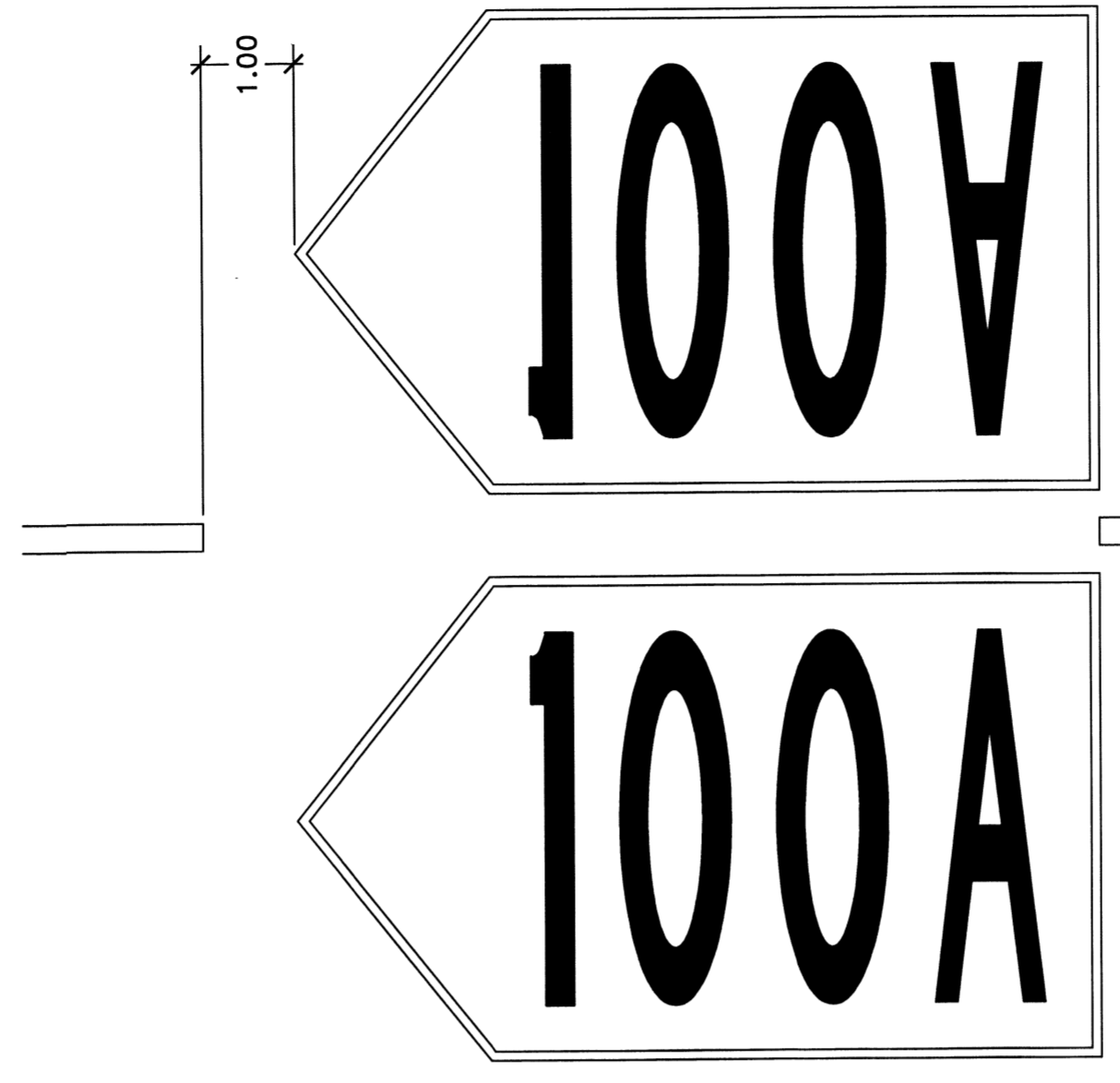

STAND IDENTIFICATION TO PARKING STAND
 NOT TO SCALE

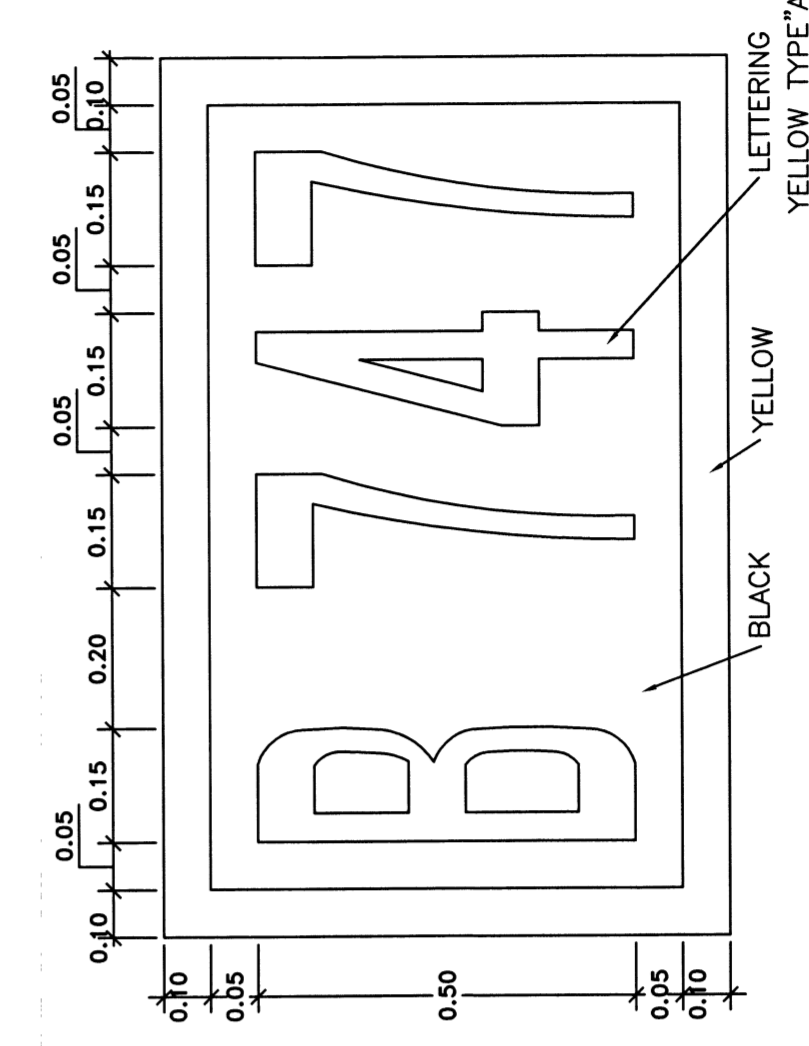

INFORMATION MARKING DETAIL
 NOT TO SCALE

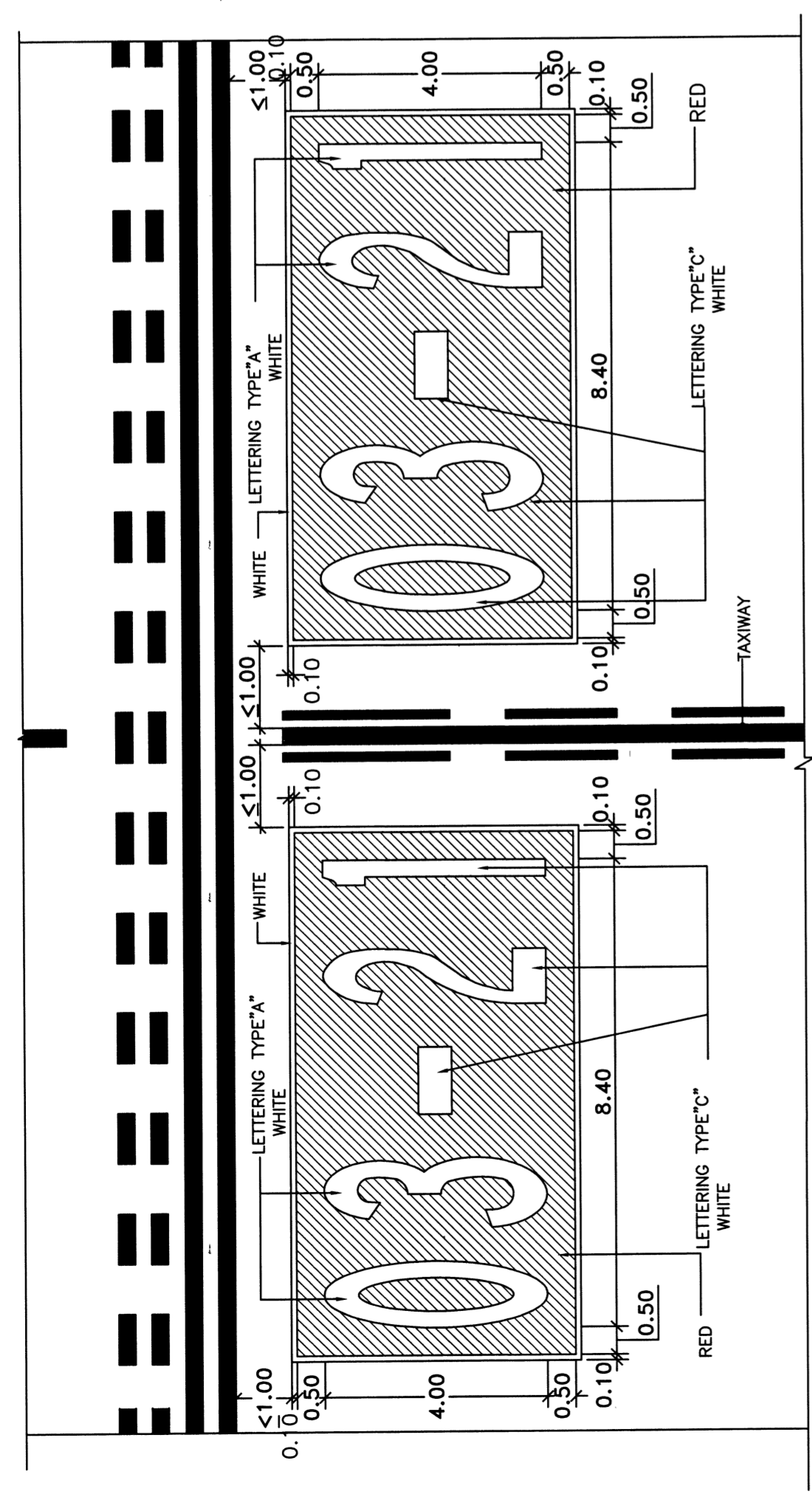

MANDATORY INSTRUCTION MARKING DETAIL
 SCALE 1:100

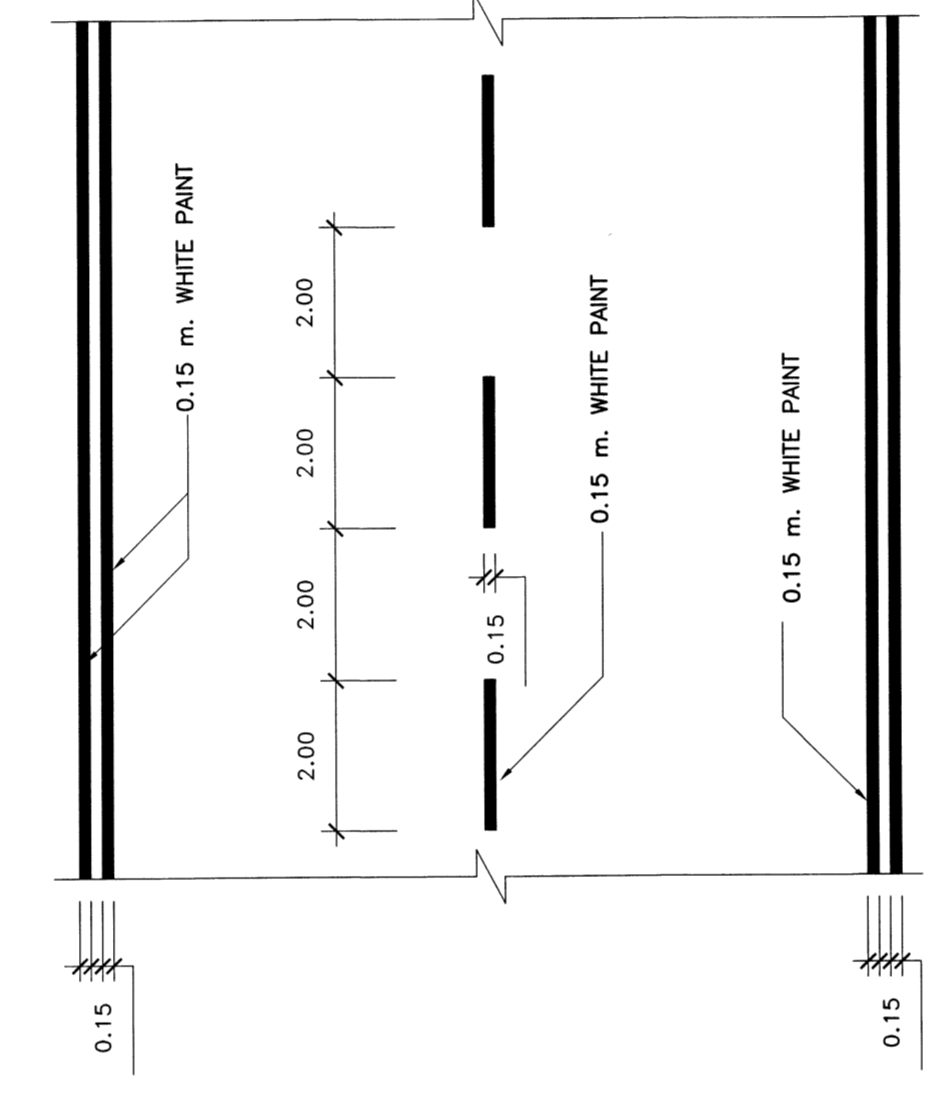

SERVICE ROAD MARKING
 NOT TO SCALE

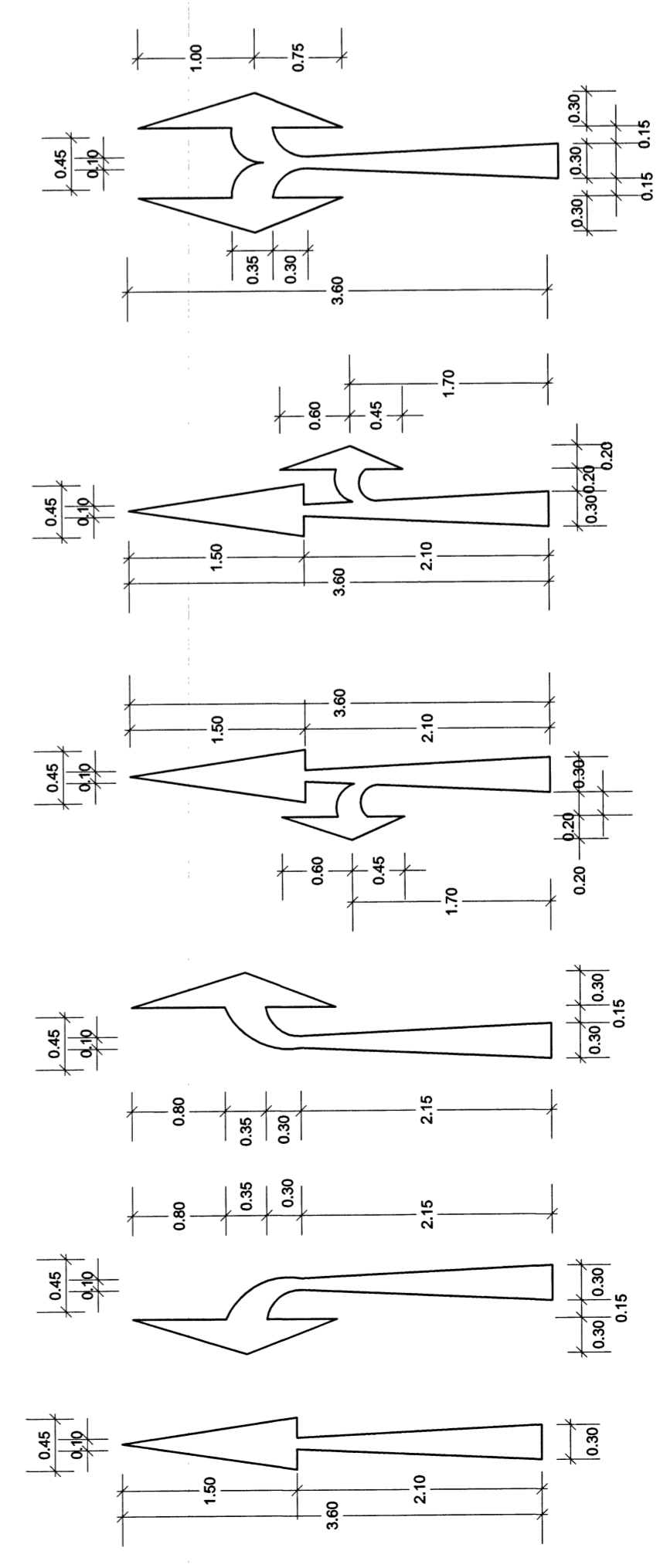
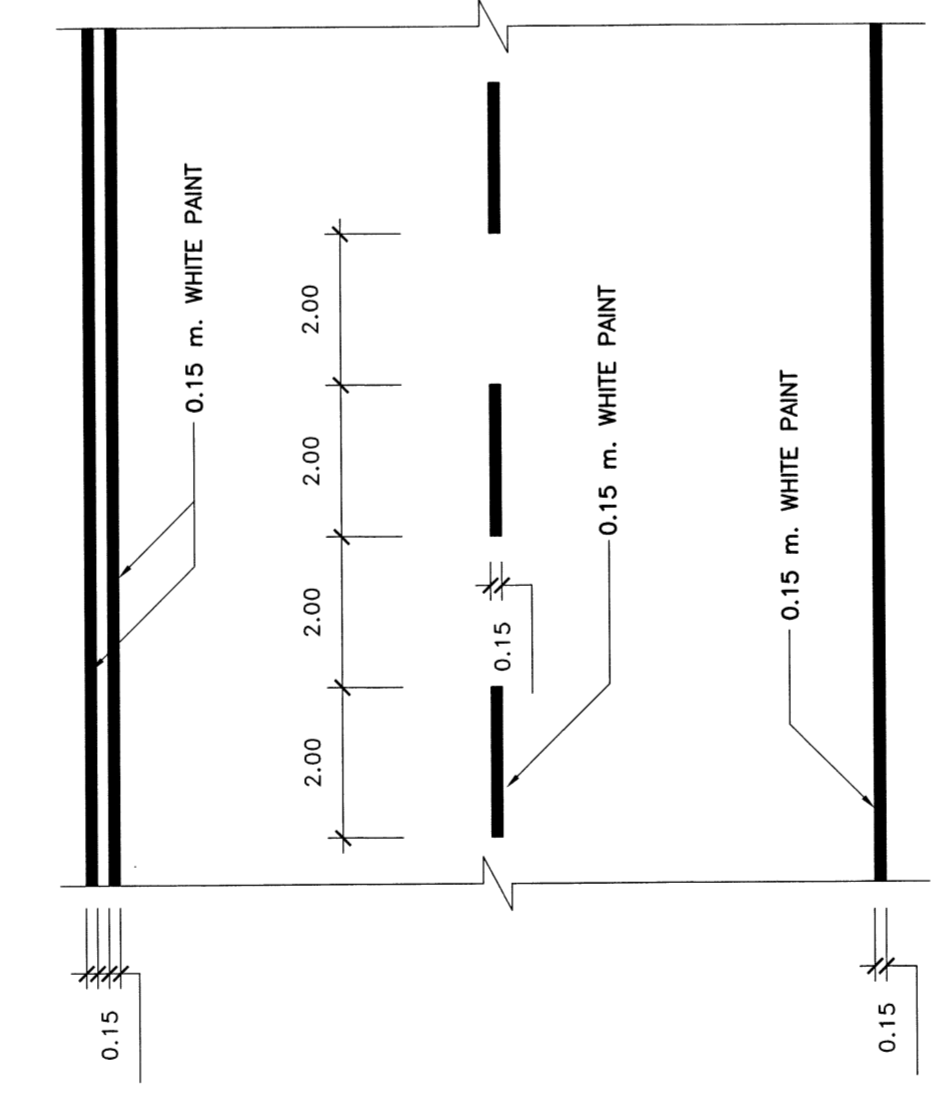

SERVICE ROAD MARKING
 NOT TO SCALE

STAND IDENTIFICATION TO PARKING STAND OPTION 1 DETAIL
 SCALE 1:75

