



บริษัท ท่าอากาศยานไทย จำกัด (มหาชน)

กระทรวงคมนาคม

โครงการ

งานจ้างกันผนังกระจกกันสาดบริเวณโถงรอรับผู้โดยสารขาเข้า
อาคารผู้โดยสารระหว่างประเทศ ณ ท่าอากาศยานภูเก็ต

สารบัญแบบ	
แผนที่	แบบแสดง
1	สารบัญแบบ , สัญลักษณ์ประกอบแบบ
2	แผนที่บริเวณ
3	แบบแปลน
4	รูปด้าน 2, 4
5	รูปด้าน 2, 4
6	แบบขยายผนังกระจกกันสาด Detail Elevation 2
7	แบบขยายผนังกระจกกันสาด Detail Elevation 4
8	Enlarge A
9	Enlarge B
10	Detail 1, 2
11	Detail 3
12	Detail 4
13	Detail 5,6,7



บริษัท ท่าอากาศยานไทย จำกัด (มหาชน)
 33 หมู่ 7 ถนนศรีนครินทร์ แขวงสีลม เขตคลองเตย กรุงเทพมหานคร 10210 ประเทศไทย
 โทรศัพท์ : 66(0) 2535-1111 โทรสาร : 66(0) 2535-4051, 66(0) 2504-3546
 WEBSITE : <http://www.airportthai.co.th> , E-mail : aot@aot.co.th

งาน :
 งานติดตั้งแผ่นฝ้ากันผนังกระจกกันสาดบริเวณโดงอรบ
 ผู้โดยสารขาเข้า อาคารผู้โดยสารระหว่างประเทศ
 ท่าอากาศยานภูเก็ต

แบบแสดง :
 สารบัญแบบ

SCALE :
 NOT TO SCALE

ผู้เขียนแบบและออกแบบ :
 น.ส. อังกร วัฒนะโกคา
 สถาปนิก 3 สสค.ฝบร.ทภก.

ผู้ตรวจสอบ :
 นาย พัสกร ไวยวิฬา
 วทศ.6 สสค.ฝบร.ทภก.

ผู้รับรอง :
 นาย ทิวา นาฎประสานกิจ
 ผอ.สสค.ฝบร.ทภก.

วันที่ 29 ตุลาคม 2561

แผนที่ :
 1

จำนวนแผ่นทั้งหมด :
 13

แบบเลขที่ :
 สสค.ฝบร.ทภก. 22/61

สัญลักษณ์ประกอบแบบ	
สัญลักษณ์	รายการ
	1. เรียกชื่อส่วนที่ใช้สอย 2. แสดงวัสดุพื้น 3. บอกระดับพื้น 4. แสดงวัสดุฝ้า 5. แสดงความสูงฝ้า
	การบอกแนวศูนย์กลางเสา 1. ทางแนวนอนให้ใช้ตัวเลข 2. ทางแนวตั้งใช้ตัวอักษร
	บอกระยะศูนย์กลางถึงศูนย์กลาง บอกระยะศูนย์กลางถึงริม บอกระยะริมถึงริม
	ทิศเหนือ
	แสดงทิศทางรูปด้าน
	แสดงแนวตัดตามแนว ซ้าย-ขวา
	แสดงแนวตัดตามแนว หน้า-หลัง

สัญลักษณ์ประกอบแบบ	
สัญลักษณ์	รายการ
	ชนิดผนัง
	ชนิดพื้น
	ชนิดฝ้าเพดาน
	ชนิดประตู
	ชนิดหน้าต่าง
	ผนังก่ออิฐครึ่งแผ่น
	ผนังก่ออิฐเต็มแผ่น
	ดิน
	บอกระดับสำเร็จ
	คอนกรีตขยาย
	ทรายบดอัดแน่น
	เหล็กเส้นกลมขนาด 6 มม. (2 หุน)
	เหล็กเส้นกลมขนาด 9 มม. (3 หุน)
	เหล็กข้ออ้อยขนาด 12 มม. (4 หุน)
	เหล็กข้ออ้อยขนาด 16 มม. (5 หุน)
	เหล็กข้ออ้อยขนาด 20 มม. (6 หุน)
	เหล็กข้ออ้อยขนาด 25 มม. (1 นิ้ว)
	แสดงหมายเลขพื้น คสล. หล่อในที่ แสดงหมายเลขพื้นสำเร็จรูป

สัญลักษณ์ประกอบแบบ	
สัญลักษณ์	รายการ
Bo, B1, B2	แสดงหมายเลขคาน
RB1, RB2, RB3	แสดงหมายเลขคานหลังคา
SI1	แสดงหมายเลขบันได
C1, Cx, C-	แสดงหมายเลขเสา
F1	แสดงหมายเลขฐานราก
C	เหล็กตัวซี
C Channel	เหล็กรางน้ำ
□	เหล็กกล่องสี่เหลี่ยม
∅	เหล็กท่อนกลม
H	เหล็กเอชบีม
L	เหล็กฉาก
2L	เหล็กฉาก 2 ตัวประกบ
2I	เหล็กตัวซี 2 ตัวประกบ
(L)	Lound Speaker
(H)	Heat Detector
(S)	สวิทช์ไฟทำทางเดียว แบบฝังผนัง สูงจากผิวพื้น 90 เซนติเมตร
⊕	ตัวรับไฟฟ้าคู่ แบบฝังผนัง ติดตั้งสูงจากผิวพื้น 30 เซนติเมตร
☎	Telephone outlet ติดตั้งสูงจากพื้น 30 เซนติเมตร

สัญลักษณ์ประกอบแบบ	
สัญลักษณ์	รายการ
Comp.	Computer outlet ติดตั้งสูงจากพื้น 30 เซนติเมตร
	โคมฝังฝ้า ฝาตะแกรงอลูมิเนียมสะท้อนแสง 2x28W T5 ขนาด 0.60x1.20 ม.
	โคมฝังฝ้า ฝาตะแกรงอลูมิเนียมสะท้อนแสง 2x28W T5 ขนาด 0.60x0.60 ม.
	SUPPLY AIR DIFFUSER
	CEILING EXHAUST FAN



บริษัท ท่าอากาศยานไทย จำกัด (มหาชน)
 333 หมู่ 7 ถนนพหลโยธิน แขวงสามยุค กรุงเทพมหานคร 10210 ประเทศไทย
 โทรศัพท์ : 66(0) 2535-1111 โทรสาร : 66(0) 2535-4861, 66(0) 2504-3846
 WEBSITE : <http://www.aot.go.th> , E-mail : aot@aot.go.th

งาน :
 งานติดตั้งแผนผังกันชนรัศมีจากกันสาดบริเวณโถงรอรับ
 ผู้โดยสารขาเข้า อาคารผู้โดยสารระหว่างประเทศ
 ท่าอากาศยานภูเก็ต

แบบแสดง :
 ผังบริเวณพื้นที่ก่อสร้าง

SCALE :
 NOT TO SCALE

ผู้เขียนแบบและออกแบบ :
 น.ส. อังกร วัฒนะโกศา
 สถาปนิก 3 สด.ผบร.ทภก.

ผู้ตรวจสอบ :
 นาย พัสกร ไวยวิฬา
 วก.ศ.6 สด.ผบร.ทภก.

ผู้รับรอง :
 นาย ทิวา หาญประสานกิจ
 ผอ.ก. สด.ผบร.ทภก.

วันที่ 29 ตุลาคม 2561

แผ่นที่ :
 2

จำนวนแผ่นทั้งหมด :
 13

แบบเลขที่ :
 สด.ผบร.ทภก. 22/61

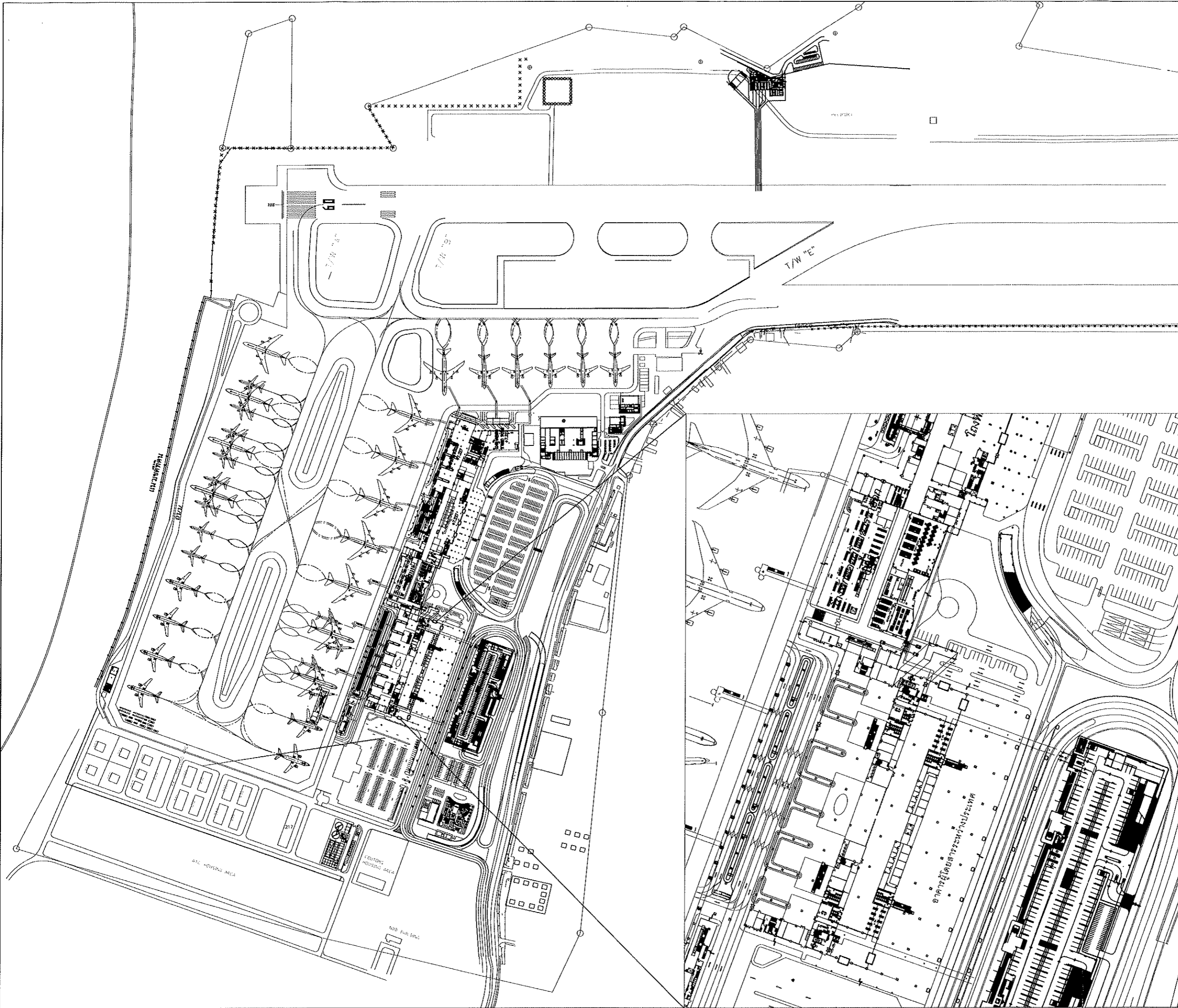



บริษัท ท่าอากาศยานไทย จำกัด (มหาชน)
 333 หมู่ 7 ถนนเจษฎาภิบาล แขวงสีกัน เขตดอนเมือง กรุงเทพฯ 10210 ประเทศไทย
 โทรศัพท์ : 66(0) 2535-1111 โทรสาร : 66(0) 2535-4061, 66(0) 2504-3546
 WEBSITE : <http://www.aiporthai.co.th> , E-mail : aot@aiporthai.co.th

งาน :
 งานติดตั้งแผ่นข้างกันผนังกระจกกันสาดบริเวณโรงรถรับ
 ผู้โดยสารขาเข้า อาคารผู้โดยสารระหว่างประเทศ
 ท่าอากาศยานภูเก็ต

แบบแสดง :
 แปลนพื้นที่ชั้น 1 อาคารผู้โดยสารระหว่างประเทศ

SCALE :
 NOT TO SCALE

ผู้เขียนแบบและออกแบบ :
 น.ส. อังกร วัฒนะโกคา
 สถาปนิก 3 สสจ.ผบร.ทภก.

ผู้ตรวจสอบ :
 นายพิศกร ไวยวิฬา
 วกส.6 สสจ.ผบร.ทภก.

ผู้รับรอง :
 นาย ทิวา หาญประสานกิจ
 ผอ.ก.สสจ.ผบร.ทภก.

วันที่ 29 ตุลาคม 2561

แผ่นที่ :
 3

จำนวนแผ่นทั้งหมด :
 13

แบบเลขที่ :
 สสจ.ผบร.ทภก. 22/61

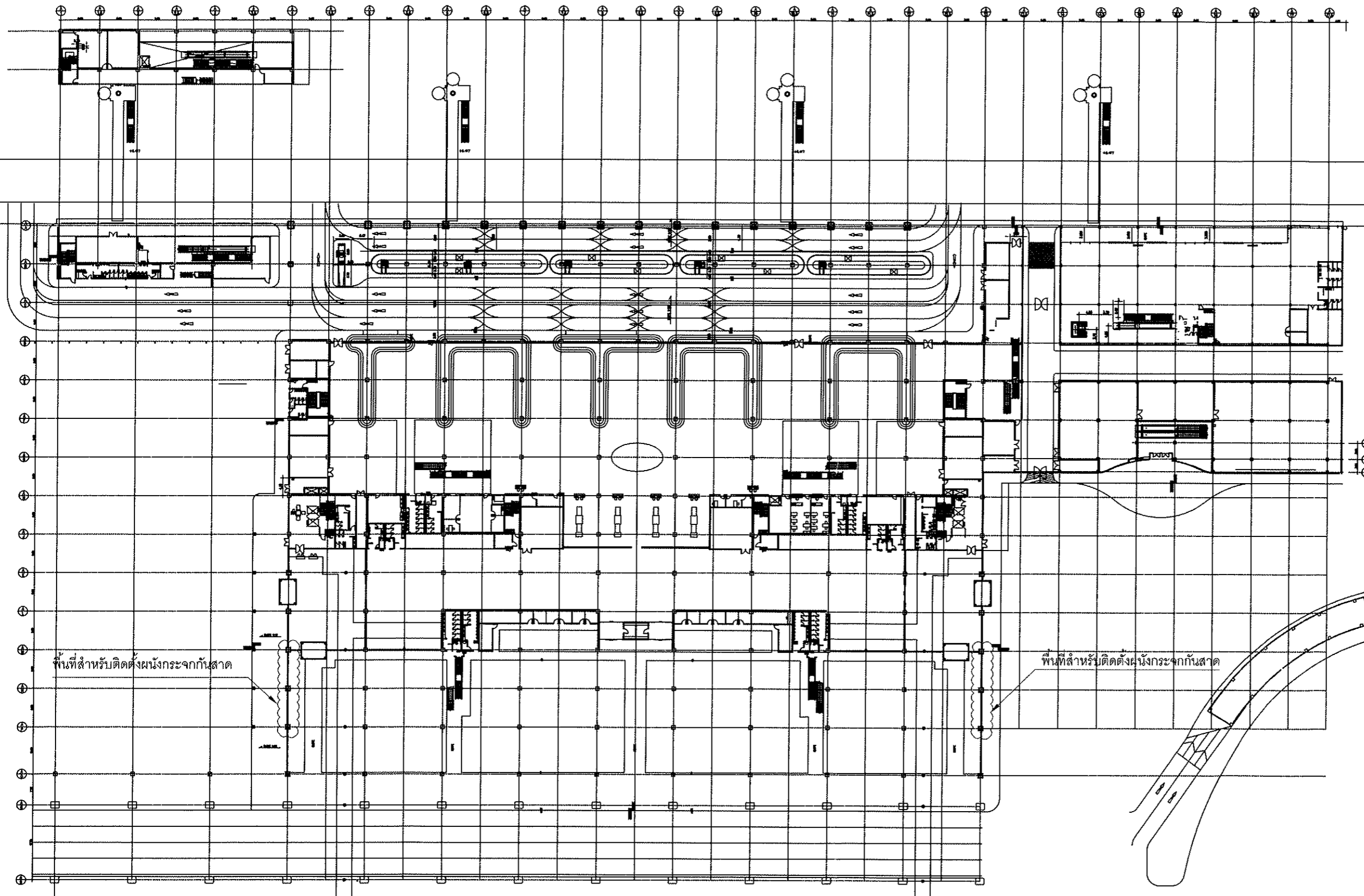

แปลนพื้นที่ชั้น 1 อาคารผู้โดยสารระหว่างประเทศ

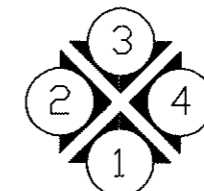

DIRECTION TO SEE



บริษัท ท่าอากาศยานไทย จำกัด (มหาชน)
 33 หมู่ 7 ถนนวิภาวดีรังสิต แขวงคลองจั่น กรุงเทพมหานคร 10210 ประเทศไทย
 โทรศัพท์ : 66(0) 2535-1111 โทรสาร : 66(0) 2535-4061, 66(0) 2504-1846
 WEBSITE : http://www.aot.go.th , E-mail : aot@aot.go.th

งาน :
 งานติดตั้งแผ่นข้างกันผนังกระจกกันสาดบริเวณโถงรอรับ
 ผู้โดยสารขาเข้า อาคารผู้โดยสารระหว่างประเทศ
 ท่าอากาศยานภูเก็ต

แบบแสดง :
 รูปด้าน 2
 รูปด้าน 4

SCALE :
 1:500

ผู้เขียนแบบและออกแบบ :
 น.ส. อังอร วัฒนะโกคา
 สถาปนิก 3 สด.สปร.ทภก.

ผู้ตรวจสอบ :
 นาย พัสกร ไชยวิฬา
 ชยธ.4 สด.สปร.ทภก.

ผู้รับรอง :
 นาย ทิวา หาญประสานกิจ
 ผอ.ก.สสค.สปร.ทภก.

วันที่ 29 ตุลาคม 2561

แผ่นที่ :
 4

จำนวนแผ่นทั้งหมด :
 13

แบบหลักที่ :

สสค.สปร.ทภก. 22/61

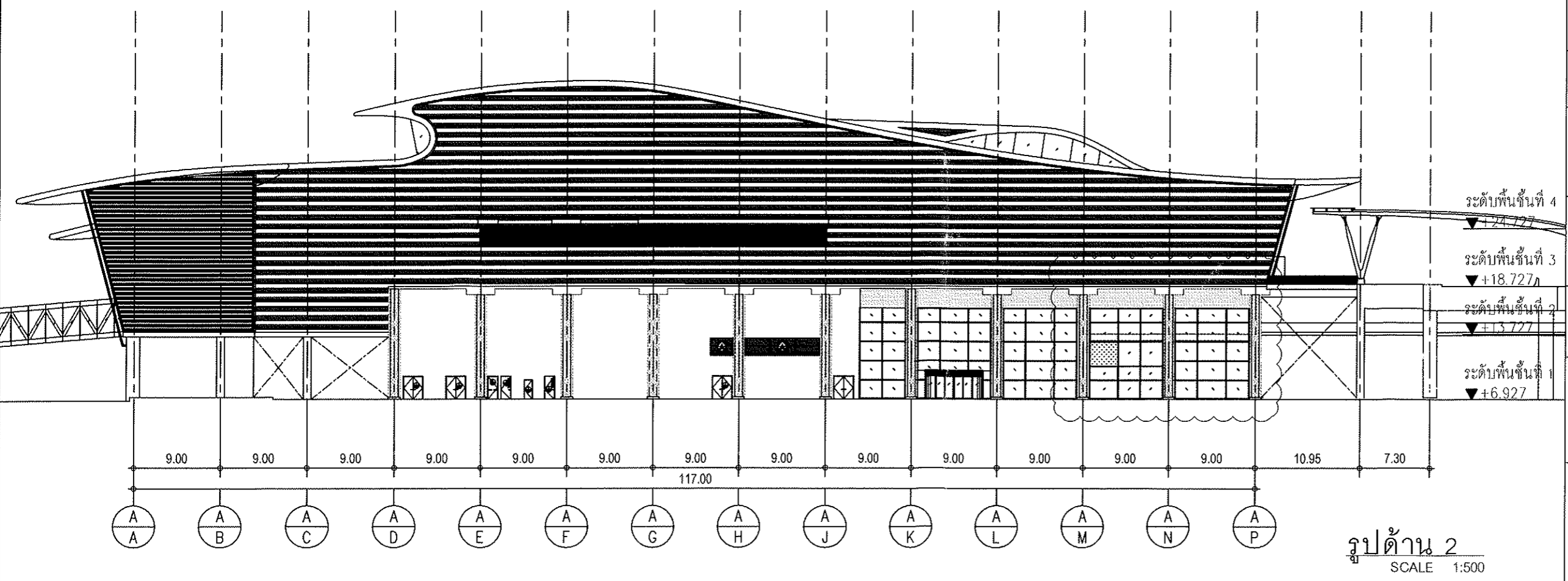
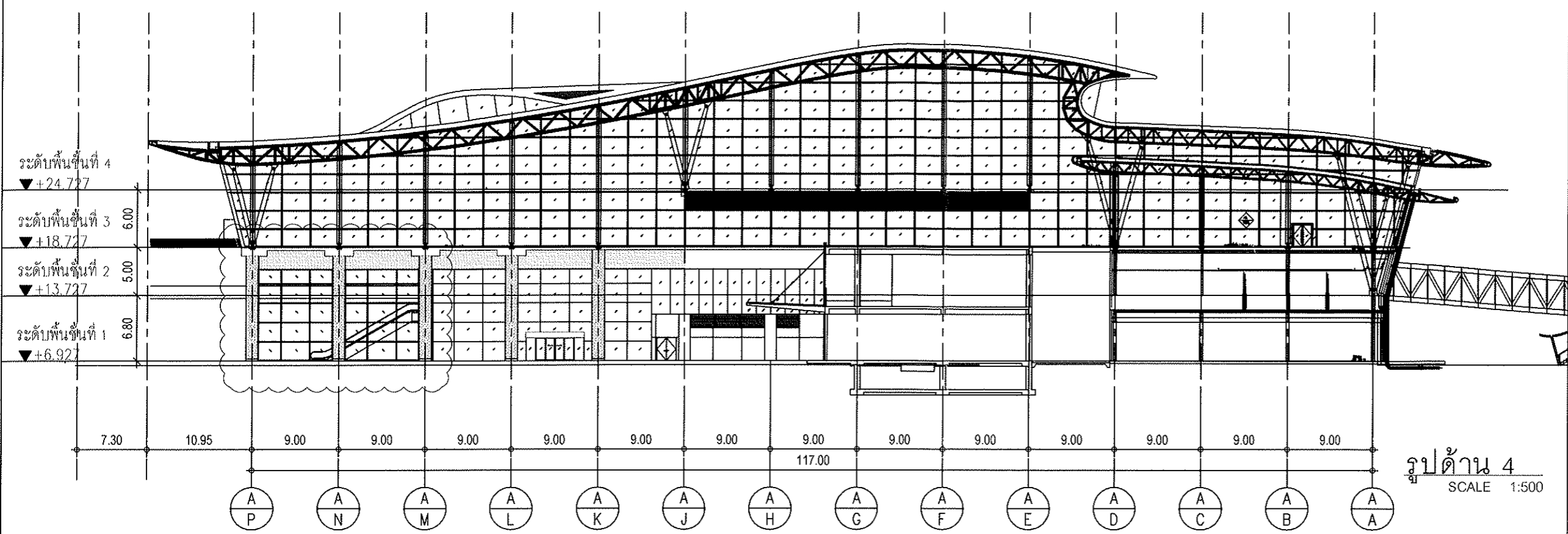



บริษัท ท่าอากาศยานไทย จำกัด (มหาชน)
 333 หมู่ 7 ถนนพหลโยธิน แขวงสามยุค กรุงเทพมหานคร 10210 ประเทศไทย
 โทรศัพท์ : 66(0) 2535-1111 โทรสาร : 66(0) 2535-4065, 66(0) 2504-3044
 WEBSITE : <http://www.aotportthai.co.th>, E-mail : asba@airportthai.co.th

งาน :
 งานติดตั้งแผ่นฝ้ากันเสียงกระจกกันสาดบริเวณโถงรอรับ
 ผู้โดยสารขาเข้า อาคารผู้โดยสารระหว่างประเทศ
 ท่าอากาศยานภูเก็ต

แบบแสดง :
 รูปด้าน 2
 รูปด้าน 4

SCALE :
 1:500

รูปด้าน 4
 SCALE 1:500

ผู้เขียนแบบและออกแบบ :	
น.ส. ชังกุล วัฒนสะโกดา สถาปนิก 3 สสค.ฝบร.ทภก.	
ผู้ตรวจสอบ :	
นาย พิศกร ไวยวิฬา ชยธ. 4 สสค.ฝบร.ทภก.	
ผู้รับรอง :	
นาย ทิวา หาญประสานกิจ ผอ. สสค.ฝบร.ทภก.	

วันที่ 29 ตุลาคม 2561

แผ่นที่ : 5	จำนวนแผ่นทั้งหมด : 13
----------------	--------------------------

แบบเลขที่ :
 สสค.ฝบร.ทภก. 22/61

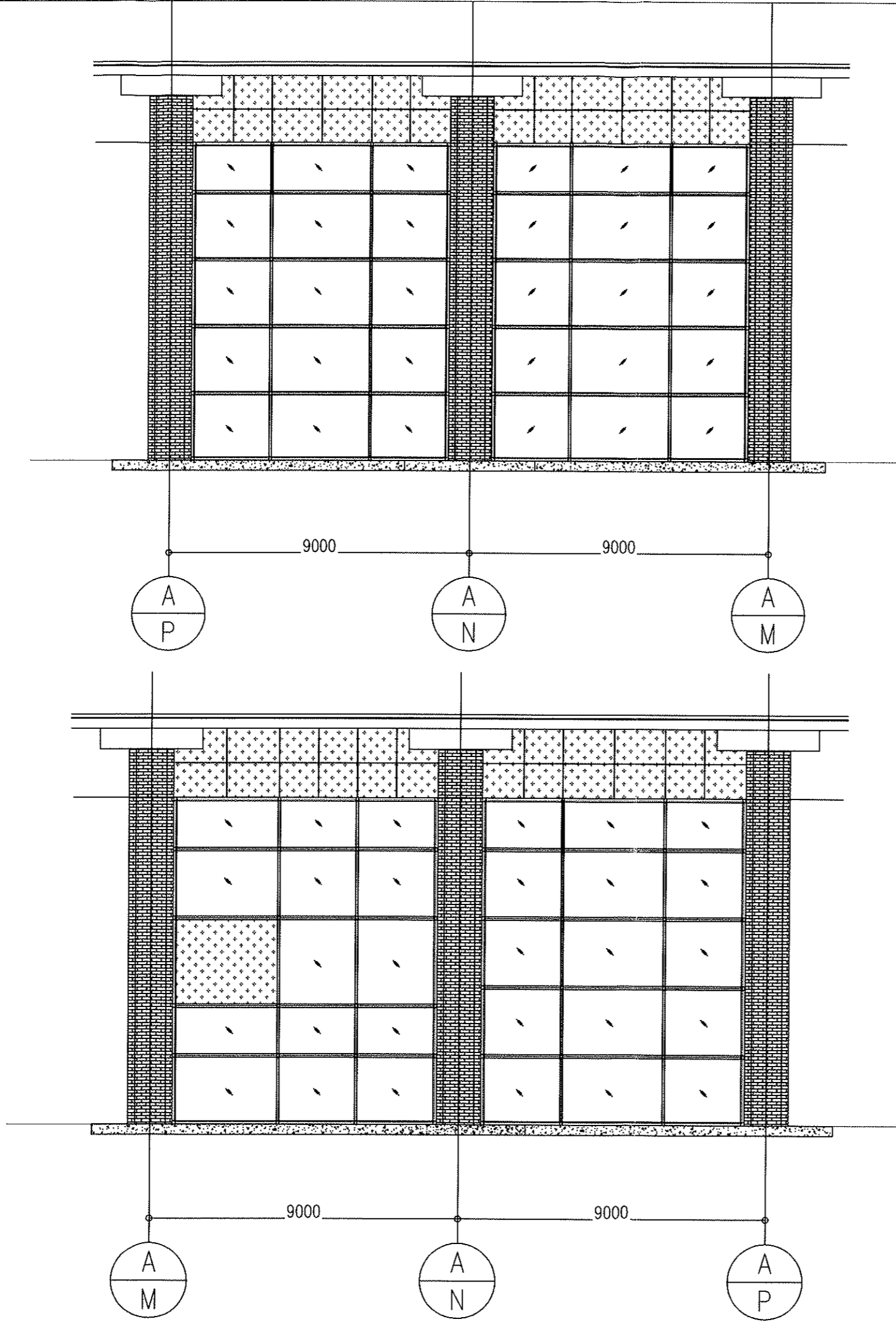

รูปด้าน 2
 SCALE 1:500



บริษัท ท่าอากาศยานไทย จำกัด (มหาชน)
 111 หมู่ 7 ถนนมิตรภาพ ถนนสายวิเศษ เขตดอนเมือง กรุงเทพมหานคร 10210 ประเทศไทย
 โทรศัพท์ : 66(0) 2535-1111 โทรสาร : 66(0) 2535-8861, 66(0) 2504-3546
 WEBSITE : http://www.aotportthai.co.th, E-mail : aot@aotportthai.co.th

งาน :
 งานติดตั้งแผ่นฝ้าข้างกันผนังกระจกกันสาดบริเวณโดรงอรับ
 ผู้โดยสารขาเข้า อาคารผู้โดยสารระหว่างประเทศ
 ท่าอากาศยานภูเก็ต

แบบแสดง :
 ENLARGE B

SCALE :
 1:50

ผู้เขียนแบบและออกแบบ :
 น.ส. อังกร วังชนะโกศา
 สถาปนิก 3 สดศ.ฝบร.ทภก.

ผู้ตรวจสอบ :
 นาย พัสกร ไวยวิฬา
 วทส.6 สดศ.ฝบร.ทภก.

ผู้รับรอง :
 นาย ทิวา หาญประสานกิจ
 ผอ.ก.สด.ฝบร.ทภก.

วันที่ 29 ตุลาคม 2561

แผ่นที่ : 9 จำนวนแผ่นทั้งหมด : 13

แบบเลขที่ :
 สดศ.ฝบร.ทภก. 22/61

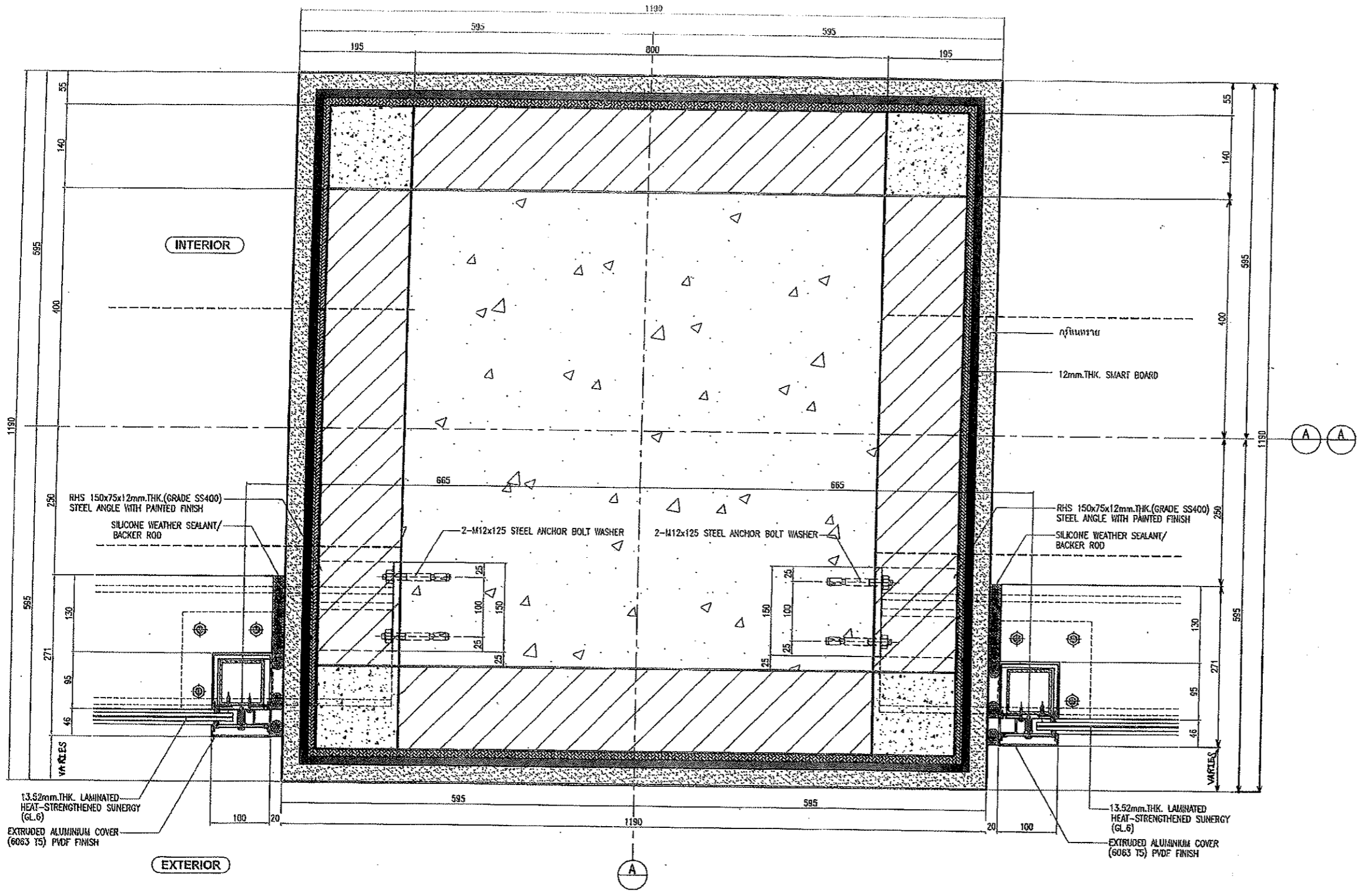

ENLARGE B
 SCALE 1:50

STICK WALL SYSTEM AND ALUMINIUM FRAME

GLASS PANEL : 13.52 mm.THK. Laminated Heat-Strengthened Sunergy

(Clear 6 H/S+ Clear PVB1.52 + Clear 6 H/S)

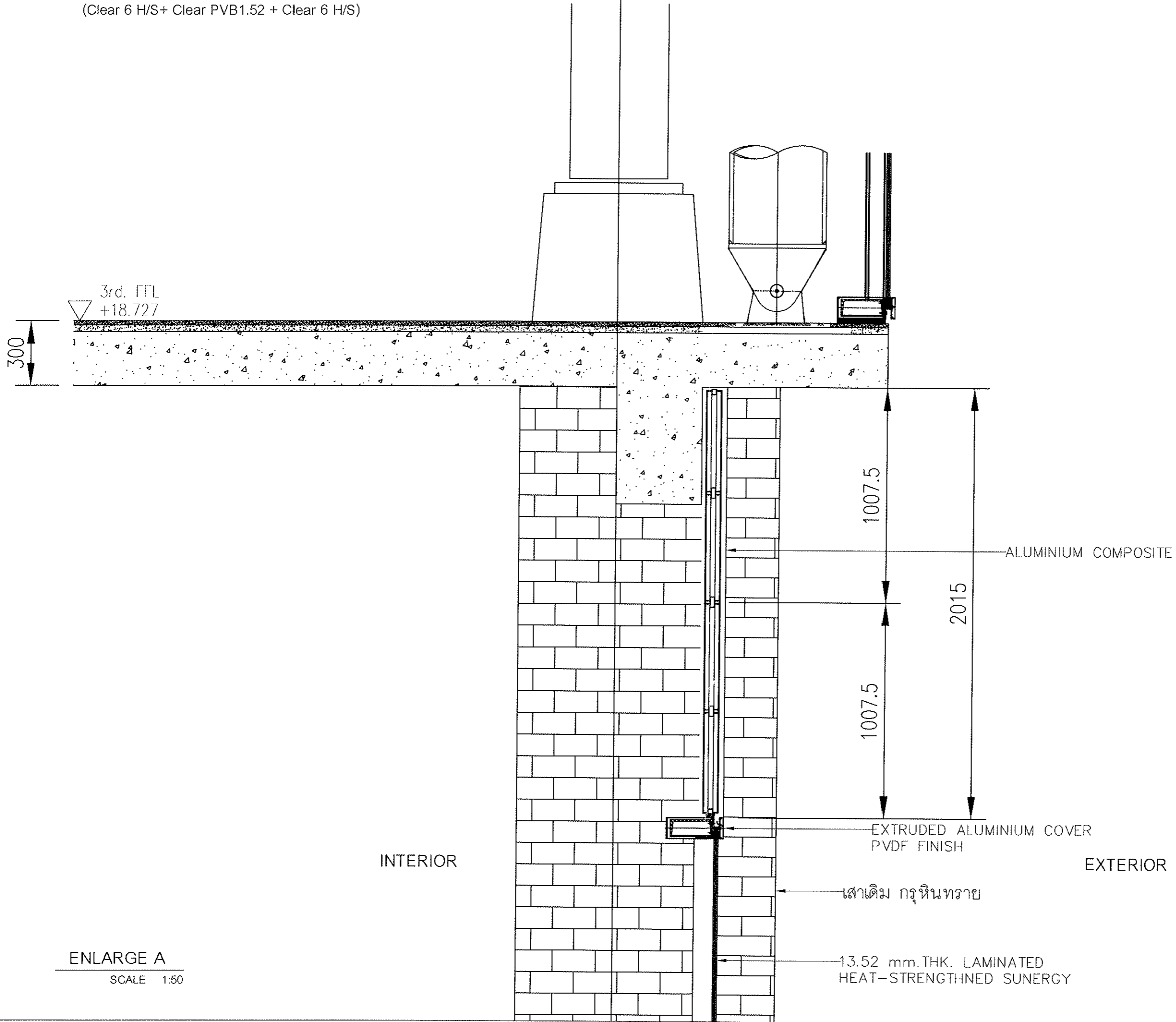

ENLARGE A
SCALE 1:50



บริษัท ทำอากาศยานไทย จำกัด (มหาชน)
333 หมู่ 7 ถนนพหลโยธิน แขวงสามยุค เขตจตุจักร กรุงเทพฯ 10210 ประเทศไทย
โทรศัพท์ : 0660) 2535-1111 โทรสาร : 0660) 2535-0061, 0660) 2504-3546
WEBSITE : <http://www.aotphat.co.th> E-mail : aot@aotphat.co.th

งาน :
งานติดตั้งแผ่นฉนวนกันความร้อนบริเวณโครงสร้าง
ผู้โดยสารขาเข้า อาคารผู้โดยสารระหว่างประเทศ
ทำอากาศยานภูเก็ต

แบบแสดง :
ENLARGE A

SCALE :
1:50

ผู้เขียนแบบและออกแบบ :
น.ส. อังกร วัฒนะโกศา
สถาปนิก 3 สด.ฝบร.ทภก.

ผู้ตรวจสอบ :
นาย พัสกร ไวยวิฬา
วทศ.6 สด.ฝบร.ทภก.

ผู้รับรอง :
นาย ทิวา หาญประสานกิจ
ผอ.สด.ฝบร.ทภก.

วันที่ 29 ตุลาคม 2561

แผ่นที่ : 8	จำนวนแผ่นทั้งหมด : 13
----------------	--------------------------

แบบเลขที่ :
สด.ฝบร.ทภก. 22/61

STICK WALL SYSTEM AND ALUMINIUM FRAME
 GLASS PANEL : 13.52 mm.THK. Laminated Heat-Strengthened Sunergy
 (Clear 6 H/S+ Clear PVB1.52 + Clear 6 H/S)

แบบขยายผนังกระจกกันสาด
 SCALE 1:50



บริษัท ทำอากาศยานไทย จำกัด (มหาชน)
 333 หมู่ 7 ถนนจันทน์พัฒนา แขวงจันทน์พัฒนา เขตจันทน์ กรุงเทพมหานคร 10210 ประเทศไทย
 โทรศัพท์ : 020 2535-1111 โทรสาร : 020 2535-4064, 020 2504-3846
 WEBSITE : <http://www.aotportthai.co.th> E-mail : airbid@aotportthai.co.th

งาน :
 งานติดตั้งผนังกระจกกันสาดบริเวณโรงรถ
 ผู้โดยสารขาเข้า อาคารผู้โดยสารระหว่างประเทศ
 ทำอากาศยานภูเก็ต

แบบแสดง :
 แบบขยายผนังกระจกกันสาด
 Detail Elevation 4

SCALE :
 1:50

ผู้เขียนแบบและออกแบบ :
 น.ส. อังกร วัชรโกศา
 สถาปนิก 3 สสจ.ผบร.ทกภ.

ผู้ตรวจสอบ :
 นาย พัสกร ไวยวิฬา
 วทส.6 สสจ.ผบร.ทกภ.

ผู้รับรอง :
 นาย ทิวา หาญประสานกิจ
 ผอ.ก.สสจ.ผบร.ทกภ.

วันที่ 29 ตุลาคม 2561

แผ่นที่ :
 7

จำนวนแผ่นทั้งหมด :
 13

แบบเลขที่ :
 สสจ.ผบร.ทกภ. 22/61

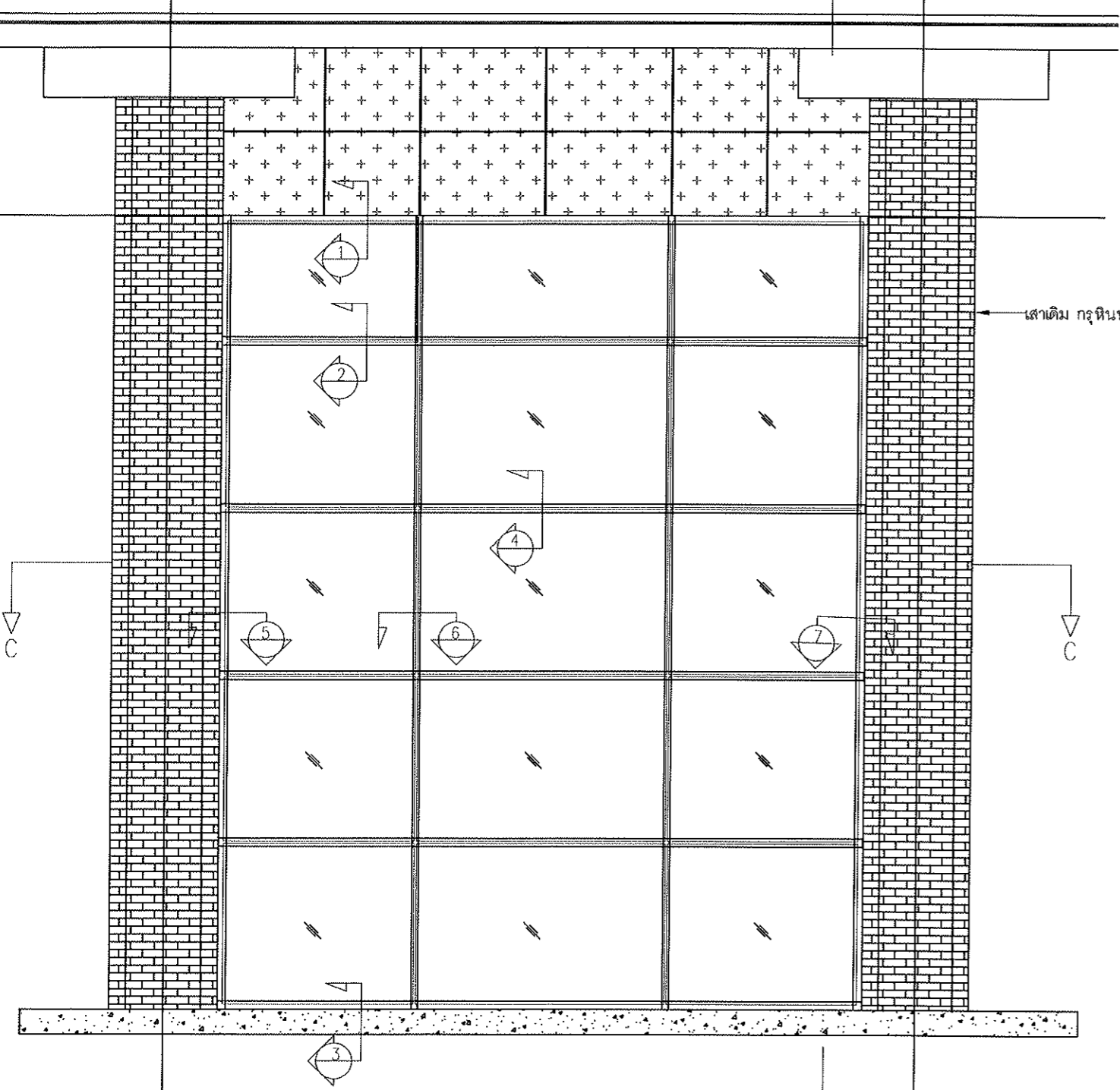

DETAIL ELEVATION 4
 SCALE 1:50

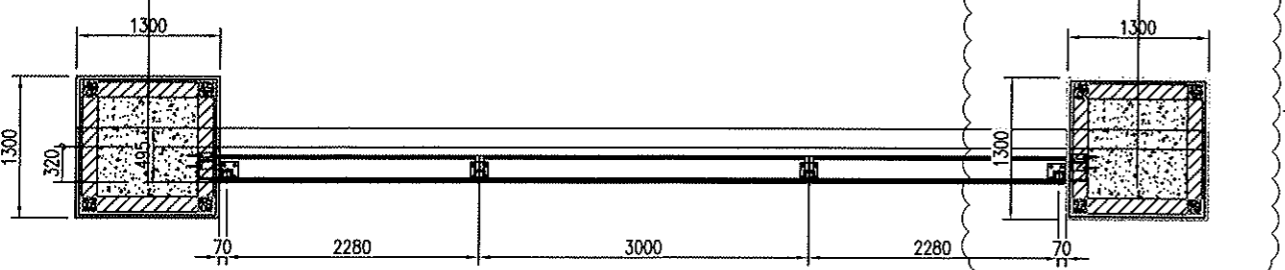

SECTION C
 SCALE 1:50

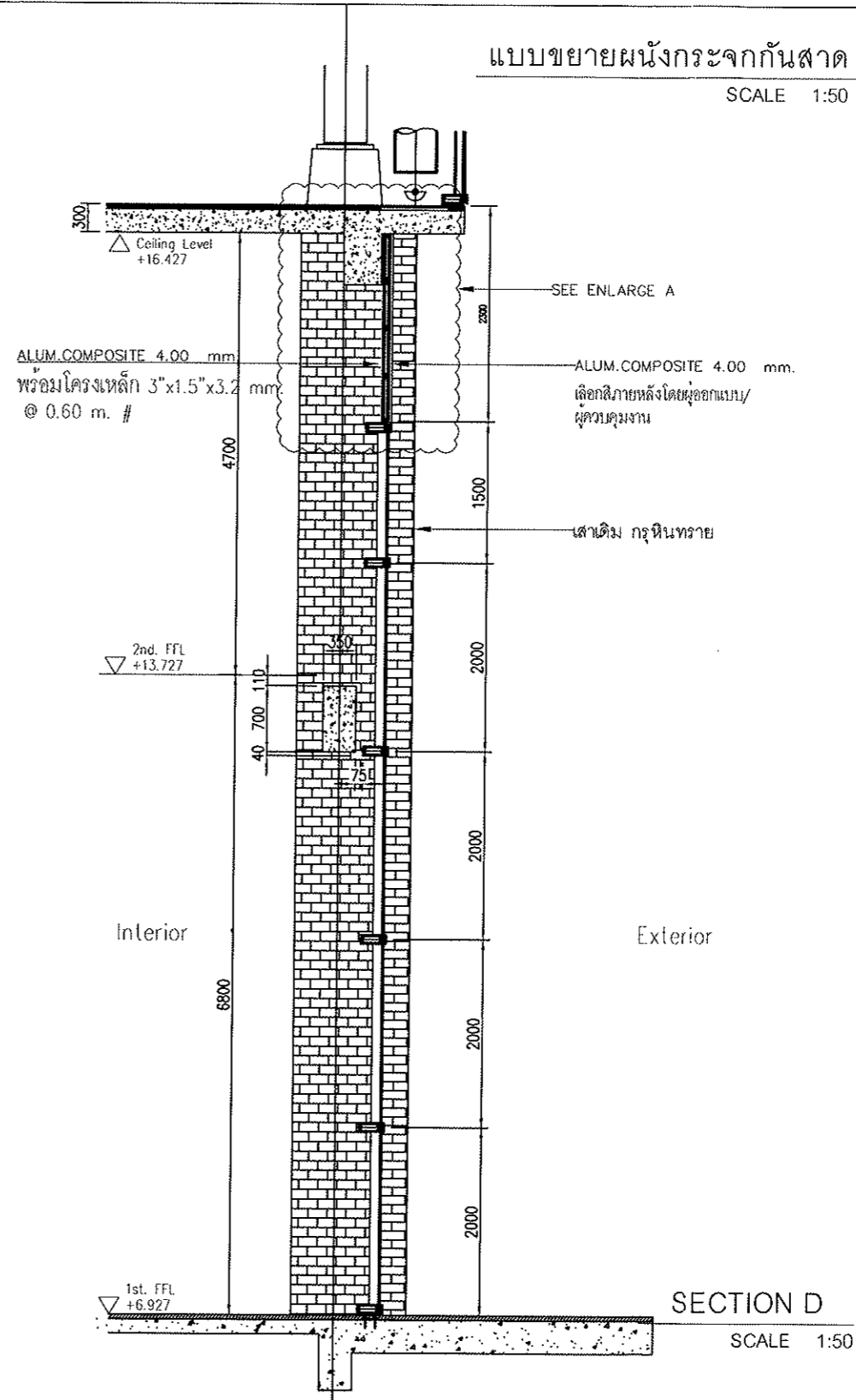

SECTION D
 SCALE 1:50

ตำแหน่งที่ตั้ง	รูปด้าน 2,4
ลักษณะการเปิด	กระจกติดตาย (ผนังกระจกระบบ Stick wall system)
วัสดุ	กระจก Laminated Clear 6 H/S+ Clear PVB1.52 + Clear 6 H/S
	Extruded Aluminium cover PVDF Finish

STICK WALL SYSTEM AND ALUMINIUM FRAME
 GLASS PANEL : 13.52 mm.THK. Laminated Heat-Strengthened Sunergy
 (Clear 6 H/S+ Clear PVB1.52 + Clear 6 H/S)

แบบขยายผนังกระจกกันสาด
 SCALE 1:50



บริษัท ท่าอากาศยานไทย จำกัด (มหาชน)
 333 หมู่ 7 ถนนพหลโยธิน แขวงสามยุค อ.เมือง จ.นนทบุรี 11000 ประเทศไทย
 โทรศัพท์ : 66(0) 2535-1111 โทรสาร : 66(0) 2535-0061, 66(0) 2504-3846
 WEBSITE : <http://www.aot.go.th>, E-mail : info@dot.aot.go.th

งาน :
 งานติดตั้งผนังข้างกันผนังกระจกกันสาดบริเวณโรงรอรับ
 ผู้โดยสารขาเข้า อาคารผู้โดยสารระหว่างประเทศ
 ท่าอากาศยานภูเก็ต

แบบแสดง :
 แบบขยายผนังกระจกกันสาด
 Detail Elevation 2

SCALE :
 1:50

ผู้เขียนแบบและออกแบบ :

น.ส. อังกร วัฒนะโกคา
 สถาปนิก 3 สด.ฝบร.ทภก.

ผู้ตรวจสอบ :

นาย พัสกร ไวยวิฬา
 จกส.6 สด.ฝบร.ทภก.

ผู้รับรอง :

นาย ทิวา หาญประสานกิจ
 ผอ.ก.สสค.ฝบร.ทภก.

วันที่ 29 ตุลาคม 2561

แผ่นที่ :

6

จำนวนแผ่นทั้งหมด :

13

แบบเลขที่ :

สสค.ฝบร.ทภก. 22/61

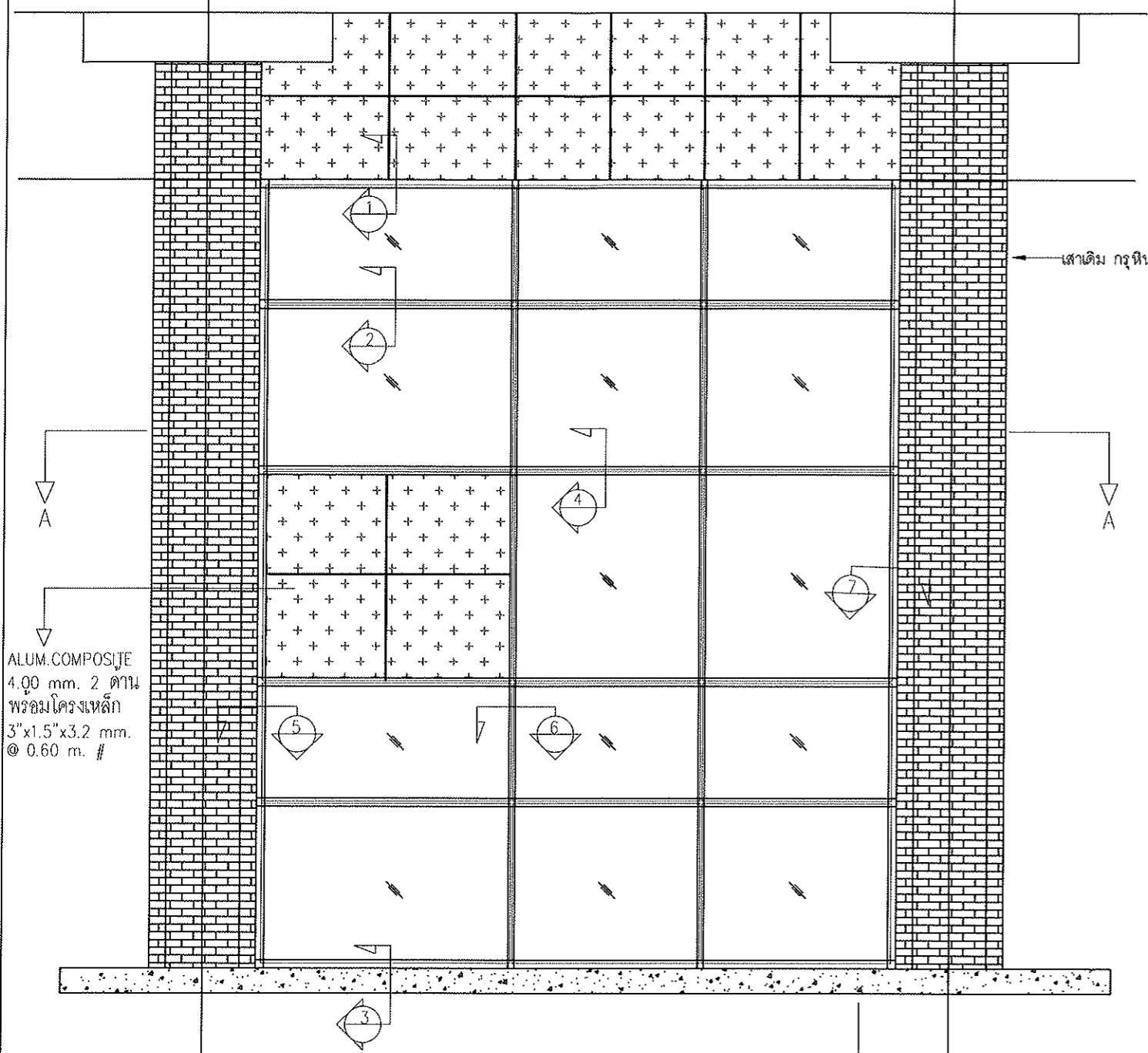

ALUM.COMPOSITE
 4.00 mm. 2 ด้าน
 พรตุมโครงเหล็ก
 3"x1.5"x3.2 mm.
 @ 0.60 m. #

เสาเดิม กรุหินทราย

DETAIL ELEVATION 2
 SCALE 1:50

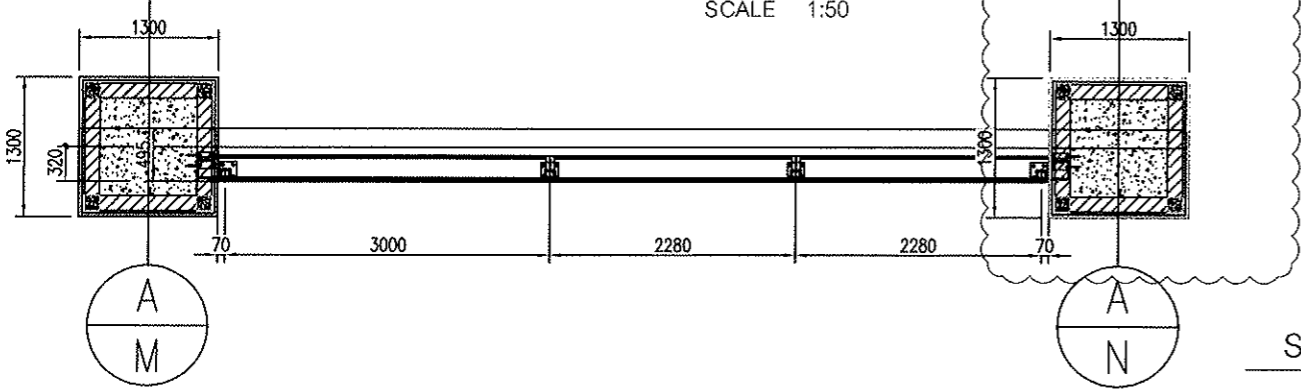

SECTION A
 SCALE 1:50

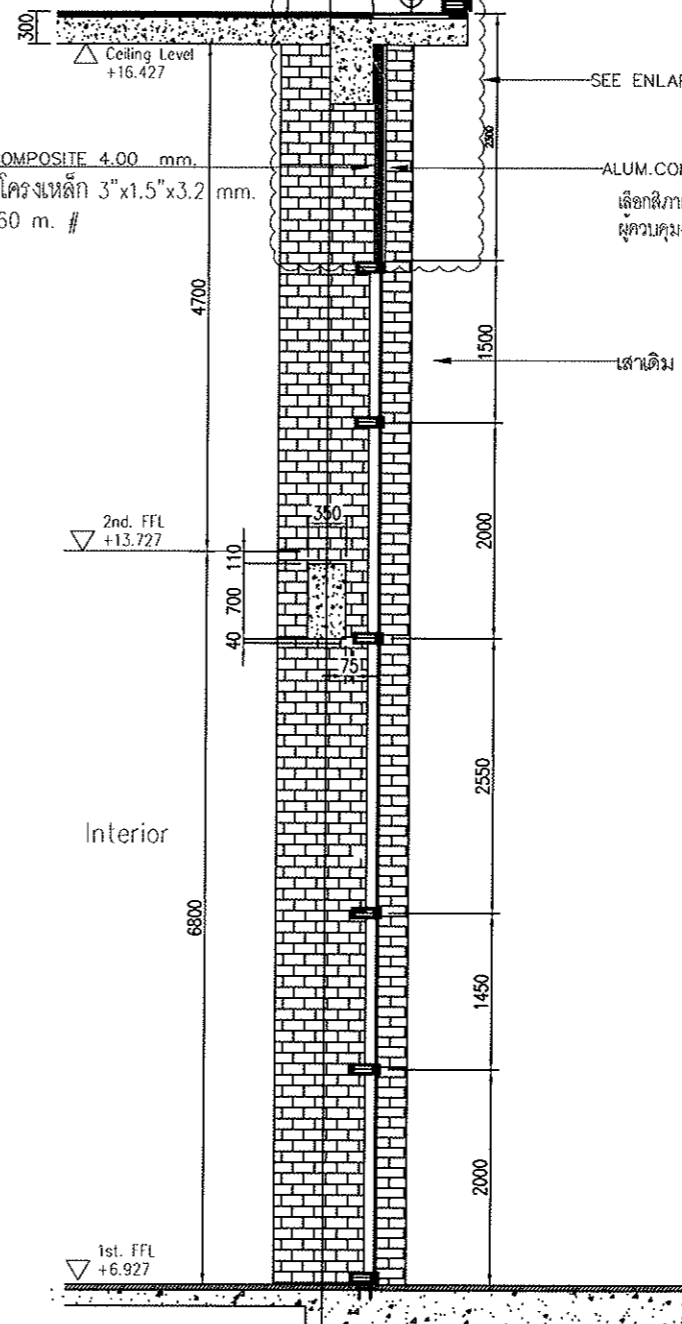

SECTION B
 SCALE 1:50

ตำแหน่งที่ตั้ง	รูปด้าน 2,4
ลักษณะการเปิด	กระจกติดตาย (ผนังกระจกระบบ Stick wall system)
วัสดุ	กระจก Laminated Clear 6 H/S+ Clear PVB1.52 + Clear 6 H/S Extruded Aluminium cover PVDF Finish

SEE ENLARGE B



บริษัท ท่าอากาศยานไทย จำกัด (มหาชน)
 133 หมู่ 7 ถนนพหลโยธิน แขวงสีกัน เขตดอนเมือง กรุงเทพฯ 10210 ประเทศไทย
 โทรศัพท์ : 66(0) 2535-1111 โทรสาร : 66(0) 2535-4861, 66(0) 2535-1846
 WEBSITE : <http://www.aotportthai.co.th> E-mail : aot@aotportthai.co.th

งาน :
 งานติดตั้งแผ่นฝ้าข้างกันผนังกระจกกันสาดบริเวณโรงรอรับ
 ผู้โดยสารขาเข้า อาคารผู้โดยสารระหว่างประเทศ
 ท่าอากาศยานภูเก็ต

แบบแสดง :
 DETAIL 1,2

SCALE :
 1:50

ผู้เขียนแบบและออกแบบ :
 น.ส. อังกร วัฒนะโกคา
 สถาปนิก 3 สสจ.ผบร.ทภก.

ผู้ตรวจสอบ :
 นาย พัสกร ไชยวิศา
 วท.6 สสจ.ผบร.ทภก.

ผู้รับรอง :
 นาย ทิวา หาญประสานกิจ
 ผอจ. สสจ.ผบร.ทภก.

วันที่ 29 ตุลาคม 2561

แผ่นที่ : 10	จำนวนแผ่นทั้งหมด : 13
-----------------	--------------------------

แบบเลขที่ :
 สสจ.ผบร.ทภก. 22/61

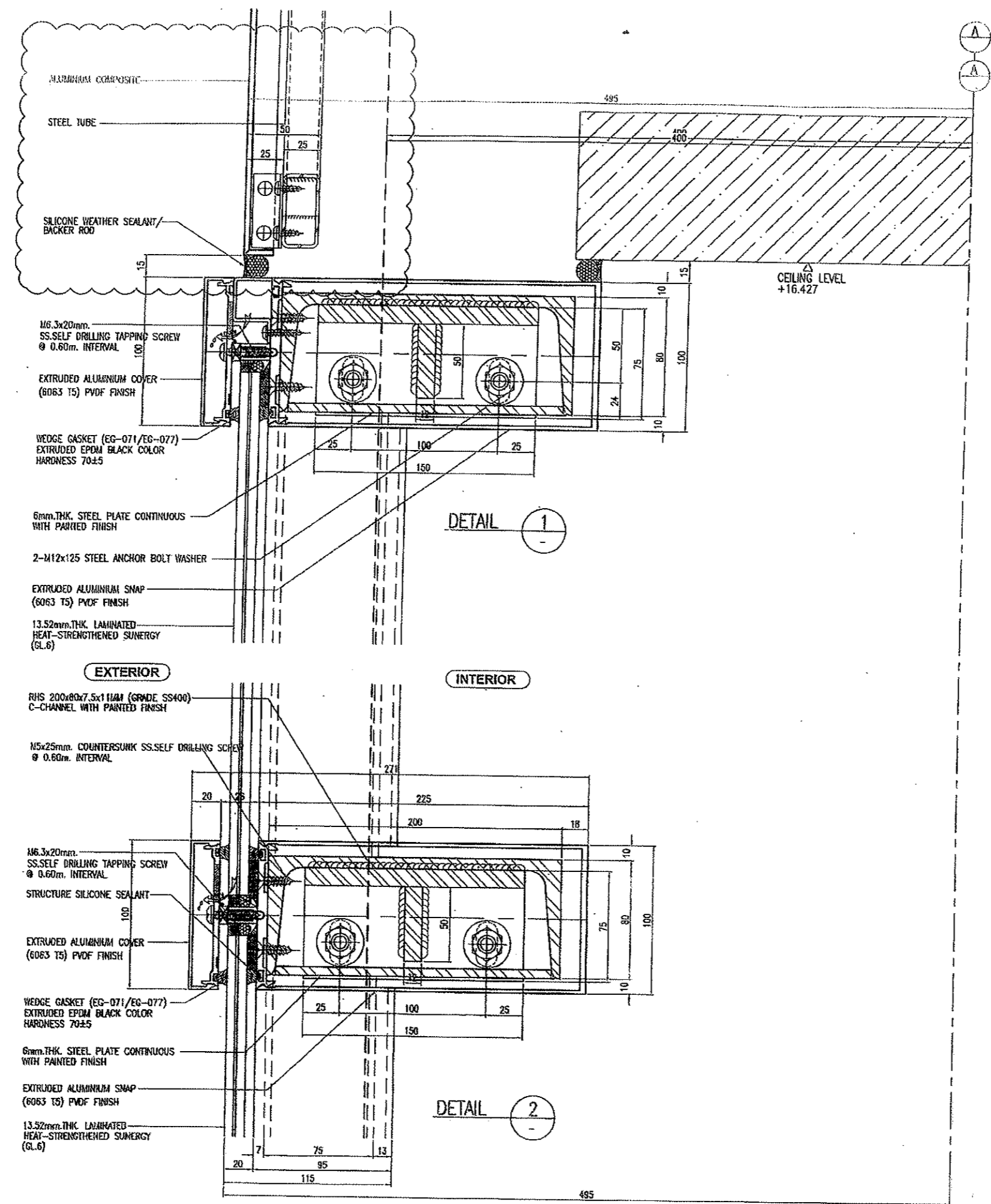



บริษัท ท่าอากาศยานไทย จำกัด (มหาชน)
 111 หมู่ 7 ถนนพหลโยธิน แขวงสามสีมิตร เขตดอนเมือง กรุงเทพฯ 10210 ประเทศไทย
 โทรศัพท์ : 66(0) 2535-1111 โทรสาร : 66(0) 2535-4861, 66(0) 2504-1846
 WEBSITE : http://www.aot.co.th, E-mail : aot@aot.co.th

งาน :
 งานติดตั้งแผ่นฝ้าข้างกันผนังกระจกกันสาดบริเวณโรงรถรับ
 ผู้โดยสารขาเข้า อาคารผู้โดยสารระหว่างประเทศ
 ท่าอากาศยานภูเก็ต

แบบแสดง :
 DETAIL 3

SCALE :
 1:50

ผู้เขียนแบบและออกแบบ :
 น.ส. อังกร วัฒนะโกศา
 สถาปนิก 3 สด.ฝบร.ทภก.

ผู้ตรวจสอบ :
 นาย พัลลภ ไวยวิฬา
 วทศ.6 สด.ฝบร.ทภก.

ผู้รับรอง :
 นาย ทิวา หาญประสานกิจ
 ผอ. สด.ฝบร.ทภก.

วันที่ 29 ตุลาคม 2561

แผ่นที่ :
 11

จำนวนแผ่นทั้งหมด :
 13

แบบเลขที่ :

สด.ฝบร.ทภก. 22/61

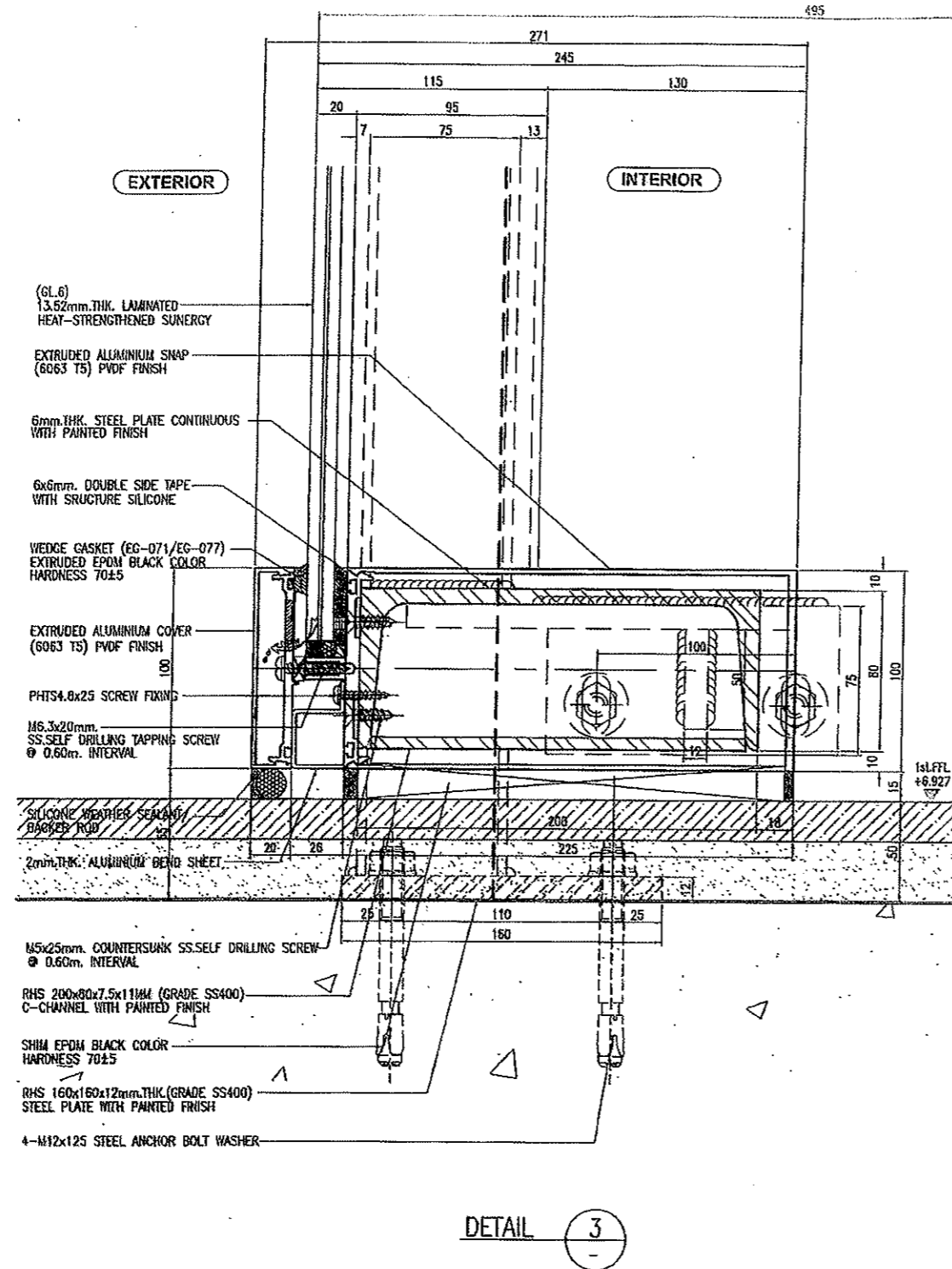



บริษัท ท่าอากาศยานไทย จำกัด (มหาชน)
 111 หมู่ 7 ถนนพหลโยธิน แขวงจตุจักร เขตจตุจักร กรุงเทพฯ 10210 ประเทศไทย
 โทรศัพท์ : 66(0) 2535-1111 โทรสาร : 66(0) 2535-4061, 66(0) 2504-1846
 WEBSITE : http://www.aotportthai.co.th , E-mail : aot@aotportthai.co.th

งาน :
 งานติดตั้งแผ่นฝ้าข้างกันผนังกระจกกันสาดบริเวณโดงรอบ
 ผู้โดยสารขาเข้า อาคารผู้โดยสารระหว่างประเทศ
 ท่าอากาศยานภูเก็ต

แบบแสดง :
 DETAIL 4

SCALE :
 1:50

ผู้เขียนแบบและออกแบบ :

น.ส. อังกร วิวัฒน์โกคา
 สถาปนิก 3 สด.ผบร.ทภก.

ผู้ตรวจสอบ :

นาย พัสกร ไวยวิฬา
 วกส.6 สด.ผบร.ทภก.

ผู้รับรอง :

นาย ทิวา หาญประสานกิจ
 ผอ.ก. สด.ผบร.ทภก.

วันที่ 29 ตุลาคม 2561

แผ่นที่ :

12

จำนวนแผ่นทั้งหมด :

13

แบบเลขที่ :

สสค.ผบร.ทภก. 22/61

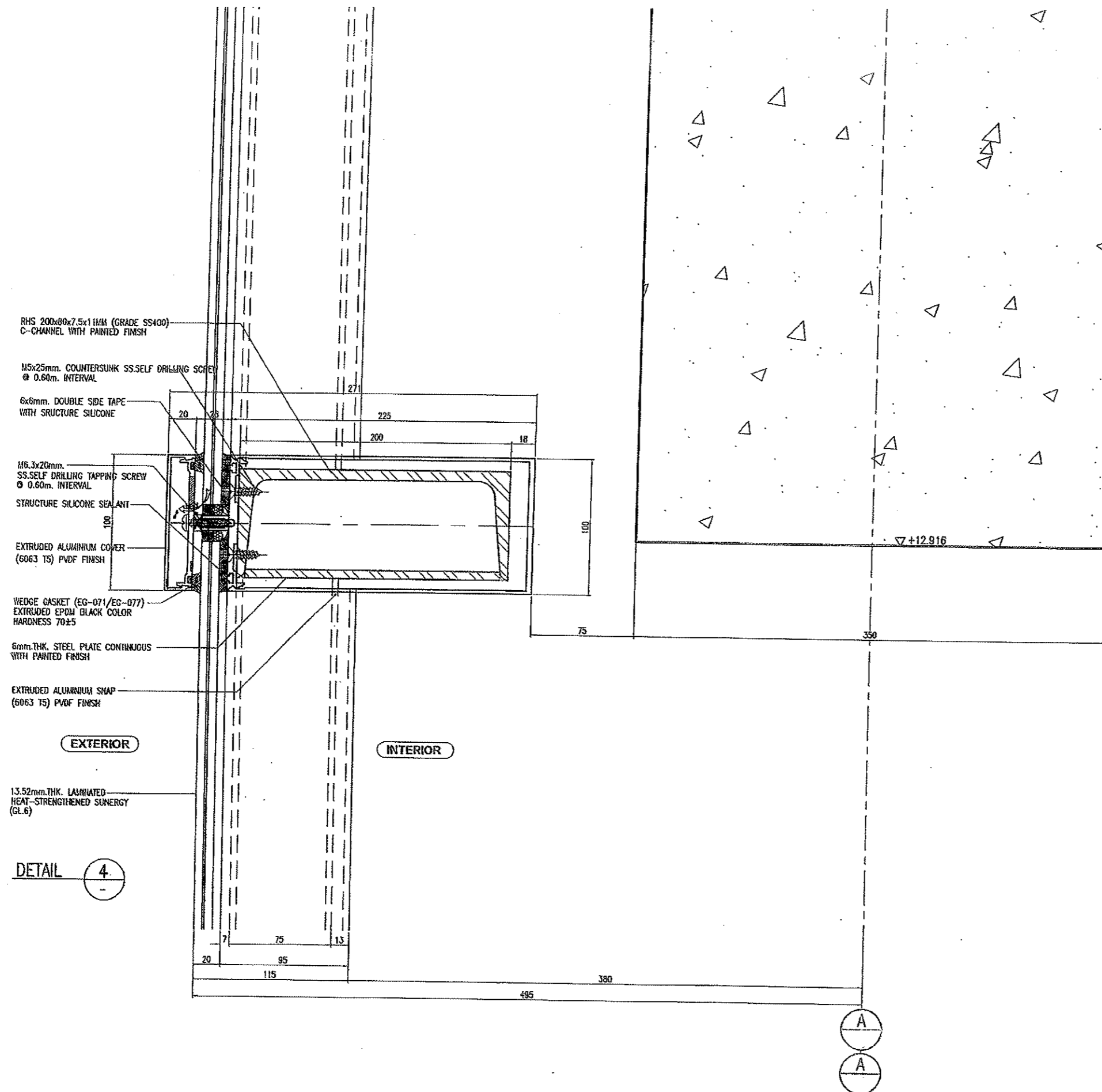

RHS 200x80x7.5x11MM (GRADE SS400)
 C-CHANNEL WITH PAINTED FINISH

M5x25mm. COUNTERSUNK SS SELF DRILLING SCREW
 @ 0.60m. INTERVAL

6x6mm. DOUBLE SIDE TAPE
 WITH STRUCTURE SILICONE

M6.3x20mm.
 SS SELF DRILLING TAPPING SCREW
 @ 0.60m. INTERVAL

STRUCTURE SILICONE SEALANT

EXTRUDED ALUMINIUM COVER
 (6063 T5) PVD FINISH

WEDGE GASKET (EG-071/EG-077)
 EXTRUDED EPDM BLACK COLOR
 HARDNESS 70±5

6mm THK. STEEL PLATE CONTINUOUS
 WITH PAINTED FINISH

EXTRUDED ALUMINIUM SNAP
 (6063 T5) PVD FINISH

EXTERIOR

INTERIOR

13.52mm THK. LAMINATED
 HEAT-STRENGTHENED SUNERGY
 (GL6)

DETAIL 4

A
 A



บริษัท ทำอากาศยานไทย จำกัด (มหาชน)
 333 หมู่ 7 ถนนสุขุมวิท แขวงสีลม เขตบางมด กรุงเทพฯ 10210 ประเทศไทย
 โทรศัพท์ : 66(0) 2535-1111 โทรสาร : 66(0) 2535-4001, 66(0) 2504-3846
 WEBSITE : <http://www.aotportal.co.th> , E-mail : rahitia@aotportal.co.th

งาน :
 งานติดตั้งแผ่นข้างกันผนังกระจกกันสาดบริเวณโรงรถรับ
 ผู้โดยสารขาเข้า อาคารผู้โดยสารระหว่างประเทศ
 ทำอากาศยานภูเก็ต

แบบแสดง :
 DETAIL 5,6,7

SCALE :
 1:50

ผู้เขียนแบบและออกแบบ :
 น.ส. อังกร วัฒนะโกคา
 สถาปนิก 3 สด.ฝบร.ทกภ.

ผู้ตรวจสอบ :
 นาย พัสกร ไวยวิฬา
 วทส.6 สด.ฝบร.ทกภ.

ผู้รับรอง :
 นาย ทิวา หาญประสานกิจ
 ผอ. สด.ฝบร.ทกภ.

วันที่ 29 ตุลาคม 2561

แผ่นที่ :
 13

จำนวนแผ่นทั้งหมด :
 13

แบบเลขที่ :

สด.ฝบร.ทกภ. 22/61

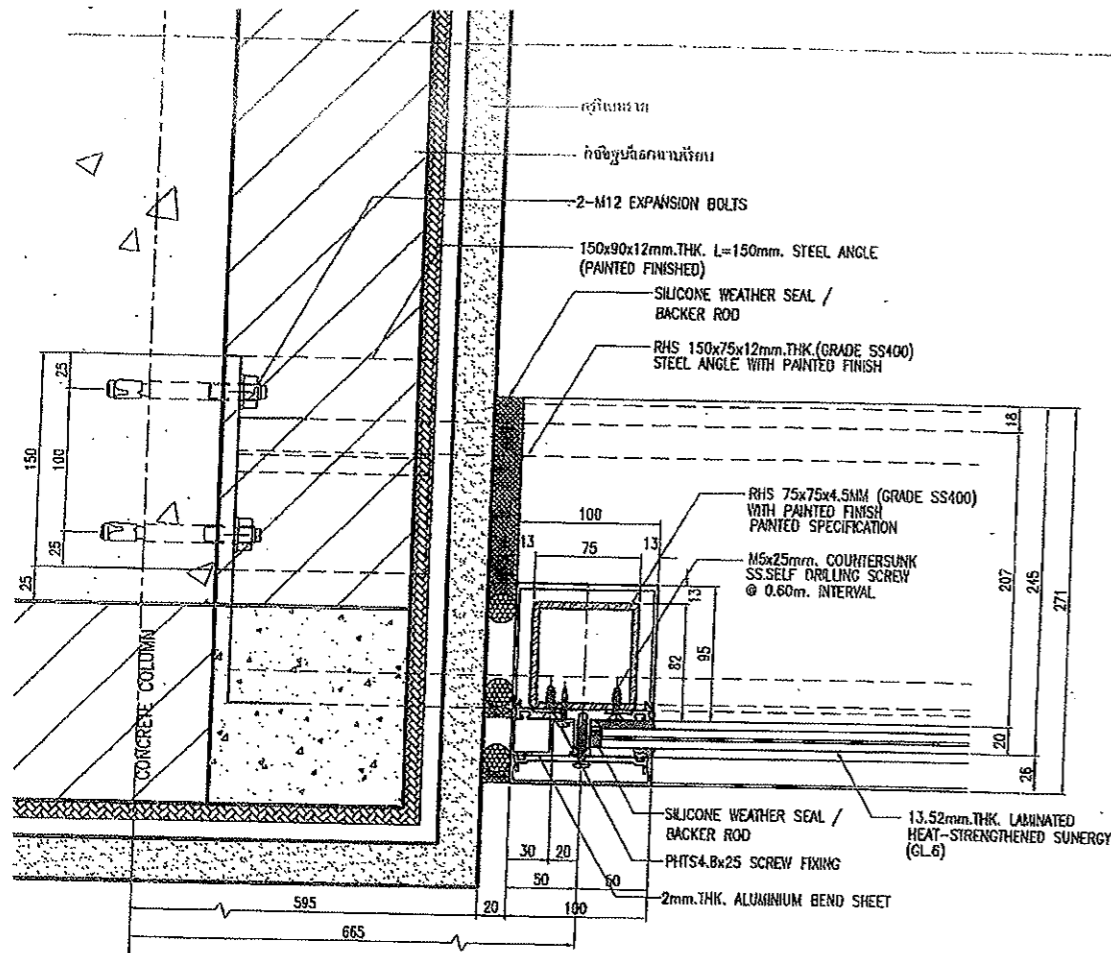

DETAIL 5
 SCALE 1:5 (A3)

INTERIOR

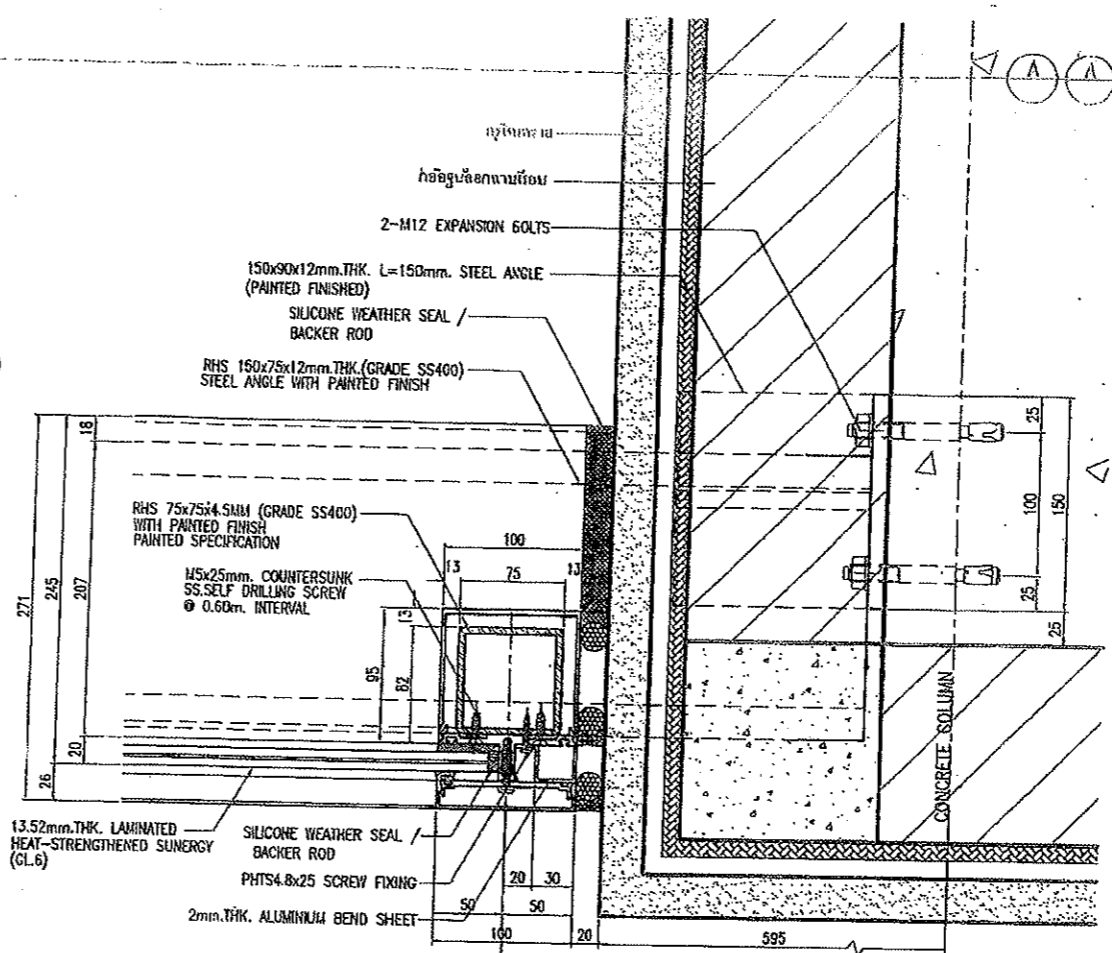

DETAIL 7
 SCALE 1:5 (A3)

EXTERIOR

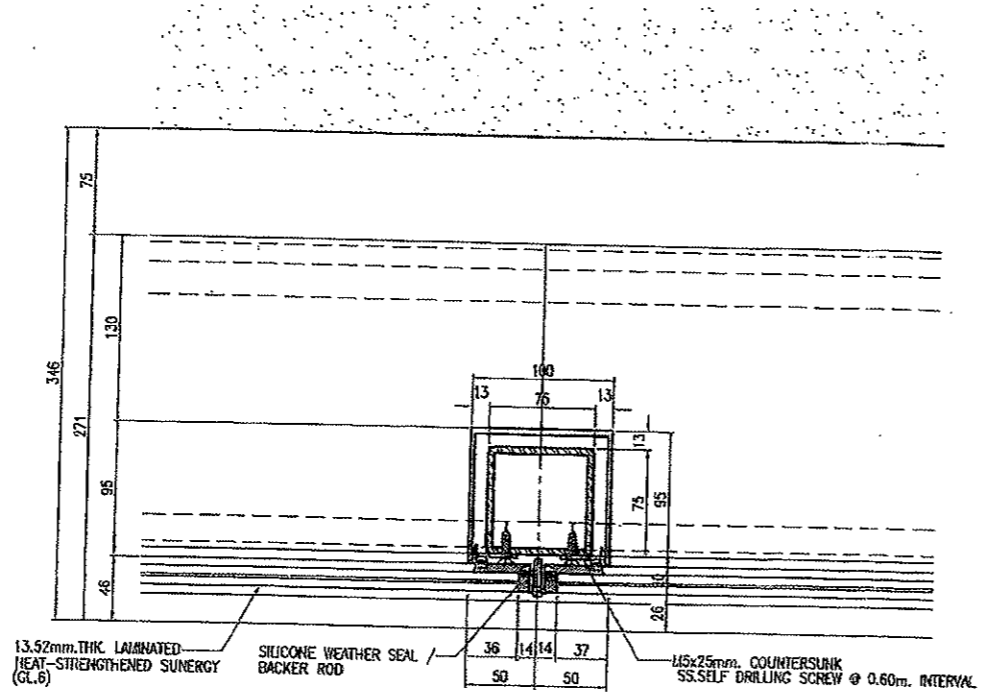

DETAIL 6
 SCALE 1:5 (A3)